



**GTV** to międzynarodowy dystrybutor akcesoriów meblowych i oświetlenia. Jest jedną z najdynamiczniej rozwijających się firm w Polsce. Spółka obecna jest na kilkudziesięciu rynkach w Europie, Azji i Ameryce, a produkty z logo GTV znajdują się w milionach domów i biur na całym świecie. GTV jest firmą w 100% z polskim kapitałem.

Spółka dysponuje własnym zapleczem techniczno-logistycznym umożliwiającym swobodne prowadzenie działalności o ogólnosiwiatowym zasięgu. Siedziba firmy to nowoczesne, w pełni z informatyzowane centrum logistyczne w Pruszkowie, w pobliżu autostrady A2. Na jego terenie znajduje się biurowiec oraz dwa magazyny o powierzchni 13 000 m kw. z wydzielonymi składowymi, mieszczące 20 000 europalet. W podwarszawskim Błoniu spółka wynajmuje dodatkowo blisko 5000 m kw. powierzchni magazynowych.

Portfolio GTV to jedna z najbardziej kompletnych ofert na rynku. Obejmuje kilka tysięcy produktów, w kilkudziesięciu grupach produktowych, w tym m.in.: zawiasy, prowadnice, podnośniki, uchwyty, wyposażenie garderoby i kuchni oraz oświetlenie LED. GTV oferuje nieosiągalny dla innych firm współczynnik cena-jakość. Filozofią firmy jest dostarczanie najwyższych jakościowo produktów po przystępnych cenach, zgodnie z założeniem, że jakość nie musi i nie powinna być droga.

in the world. Its seat is a state-of-the-art, fully automated logistics centre near Warsaw. Within the premises, there is an office building and two warehouses offering 13,000 square metres, including separate bonds, holding 20,000 euro-pallets. In addition, the company has nearly 5,000 square metres of warehousing area at its disposal.

The GTV product portfolio is one of the most comprehensive offers in the market. It covers several thousand products in several dozen product groups, including hinges, rails, lifts, holders, wardrobe and kitchen equipment, as well as LED lighting.



**GTV** – это международный дистрибьютор мебельной фурнитуры и освещения. Мы работаем в десятках стран Европы, Азии и Америки, а продукция с логотипом GTV известна во всем мире.

GTV – это современный, полностью информатизированный логистический центр возле Варшавы. На его территории находится офисное здание и два склада площадью 13 000 м2 с отдельными таможенными складами вместимостью 20 000 европаллет. Дополнительно фирма располагает складскими помещениями площадью почти 5000 квадратных метров.

Ассортимент компании GTV включает несколько тысяч наименований продукции: петли, направляющие, подъемники, ручки, оснащение для гардероба и кухни, светодиодное освещение. В рамках корпоративной стратегии CSR (Corporate Social Responsibility) мы активно участвуем в благотворительной деятельности и общественных программах. Фирма также является меценатом проектов, способствующих развитию и популяризации мебельной отрасли.



**GTV** is an international distributor of furniture and lighting accessories. The company is present in several dozen markets in Europe, Asia and America, whereas products with the GTV logo are to be found in millions of households and offices worldwide.

The company has its own technical and logistic infrastructure enabling unconstrained operation everywhere



	<b>ZAWIASY HINGES ПЕТЛИ</b>	<b>4</b>
	<b>AMORTYZATORY BUFFERS АМОРТИЗАТОРЫ</b>	<b>27</b>
	<b>PODNOŚNIKI LIFTS ПОДЪЕМНИКИ</b>	<b>32</b>
	<b>PROWADNICE SLIDES НАПРАВЛЯЮЩИЕ</b>	<b>44</b>
	<b>SYSTEMY SZUFLAD DRAWER SYSTEMS СИСТЕМЫ ЯЩИКОВ</b>	<b>72</b>
	<b>UCHWYTY HANDLES РУЧКИ</b>	<b>92</b>
	<b>WIESZAKI HOOKS КРЮЧКИ</b>	<b>168</b>
	<b>NÓŻKI MEBLOWE FURNITURE LEGS МЕБЕЛЬНЫЕ НОЖКИ</b>	<b>178</b>
	<b>NOGI MEBLOWE FURNITURE LEGS ОПОРЫ МЕБЕЛЬНЫЕ</b>	<b>192</b>
	<b>ROLKI MEBLOWE FURNITURE CASTORS МЕБЕЛЬНЫЕ КОЛЁСИКИ</b>	<b>196</b>
	<b>ZAMKI MEBLOWE CABINET LOCKS ЗАМКИ</b>	<b>200</b>
	<b>WYPOSAŻENIE GARDEROBY WARDROBE ACCESSORIES НАПОЛНЕНИЕ ДЛЯ ШКАФОВ-КУПЕ</b>	<b>206</b>





	<b>SEGREGATORY CONTAINERS СЕРГЕГАТОРЫ</b>	<b>228</b>
	<b>AKCESORIA KUCHENNE KITCHEN ACCESSORIES КУХОННЫЕ АКЦЕССУАРЫ</b>	<b>242</b>
	<b>AKCESORIA BIUROWE OFFICE ACCESSORIES ОФИСНЫЕ АКЦЕССУАРЫ</b>	<b>256</b>
	<b>ELEMENTY ŁĄCZENIOWE BRACKETS AND FITTINGS СОЕДИНИТЕЛЬНЫЕ ЭЛЕМЕНТЫ</b>	<b>262</b>
	<b>MOCOWANIA DO RUR RAILS ACCESSORIES AND FITTINGS КРЕПЛЕНИЯ ДЛЯ ТРУБ</b>	<b>288</b>
	<b>LISTWY WORK TOP STRIPS ПЛАНКИ ДЛЯ СТОЛЕШНИЦ</b>	<b>302</b>
	<b>POZOSTAŁE OTHER ОСТАЛЬНОЕ</b>	<b>308</b>
	<b>OŚWIETLENIE MEBLOWE FURNITURE LIGHTING МЕБЕЛЬНОЕ ОСВЕЩЕНИЕ</b>	<b>312</b>
	<b>TAŚMY LED LED STRIPS ЛЕНТЫ LED</b>	<b>314</b>
	<b>OPRAWY LED LED FIXTURES СВЕТИЛЬНИКИ LED</b>	<b>318</b>
	<b>OPRAWY HALOGENOWE HALOGEN FIXTURES ГАЛОГЕНОВЫЕ СВЕТИЛЬНИКИ</b>	<b>333</b>
	<b>OSPRZĘT ELEKTROINSTALACYJNY ELECTRICAL INSTALLATION EQUIPMENT ЭЛЕКТРОМОНТАЖНОЕ ОБОРУДОВАНИЕ</b>	<b>336</b>



## Zawias GTV. Drzwi nakładane

GTV hinge. Lift-off door

Петля GTV. Наружные дверцы

	$\varnothing$ [mm]	 H		
ZP-BICN090ZE	35 mm	H=0	z eurowkrętami with Euro screws с еврошурупami	stal steel сталь
ZP-BICN092ZE		H=2		
ZP-BICN090BE		H=0	bez eurowkrętów without Euro screws без еврошурупов	
ZP-BICN092BE		H=2		



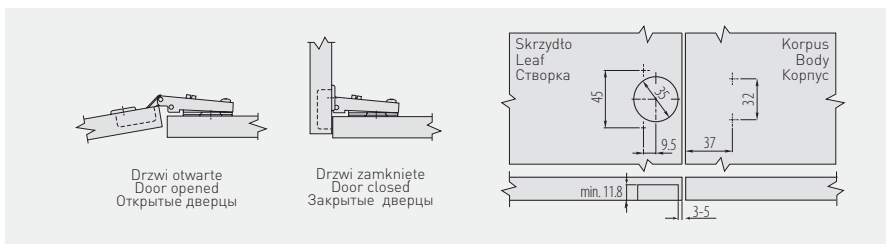

- Dostępny także w rozstawie 48 (na zamówienie)  
Available also in span of 48 (also available)  
Доступны с расстоянием между отверстиями крепления чашки - 48 мм (под заказ)
- Dostępny na zamówienie w wersji rozkręconej (oddzielnie zawias, oddzielnie prowadnik)  
Available to order in dismantled version (hinge separately, slider separately)  
В продаже доступен вариант: отдельно петля, отдельно планка



## Zawias GTV. Drzwi bliźniacze

GTV hinge. Twin door

Петля GTV. Двойные дверцы

	$\varnothing$ [mm]	 H		
ZP-BICN080ZE	35 mm	H=0	z eurowkrętami with Euro screws с еврошурупami	stal steel сталь
ZP-BICN082ZE		H=2		
ZP-BICN080BE		H=0	bez eurowkrętów without Euro screws без еврошурупов	
ZP-BICN082BE		H=2		

- Dostępny także w rozstawie 48 (na zamówienie)  
Available also in span of 48 (also available)  
Доступны с расстоянием между отверстиями крепления чашки - 48 мм (под заказ)
- Dostępny na zamówienie w wersji rozkręconej (oddzielnie zawias, oddzielnie prowadnik)  
Available to order in dismantled version (hinge separately, slider separately)  
В продаже доступен вариант: отдельно петля, отдельно планка

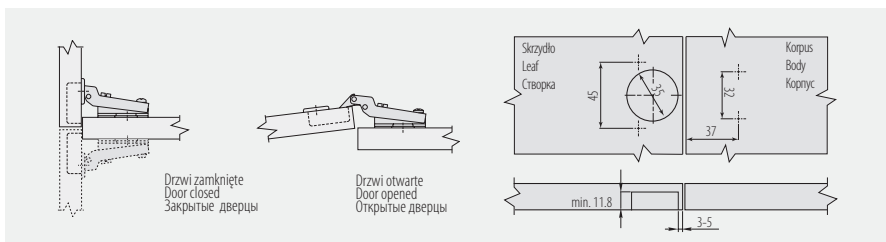







## Zawias GTV. Drzwi wpuszczane

GTV hinge. Flush door

Петля GTV. Внутренние дверцы

	$\varnothing$ [mm]	 H		
ZP-BICN070ZE	35 mm	H=0	z eurokrętami with Euro screws	stal steel
ZP-BICN072ZE		H=2	c еврошурупами	
ZP-BICN070BE		H=0	bez eurokrętów without Euro screws	
ZP-BICN072BE		H=2	без еврошурупов	



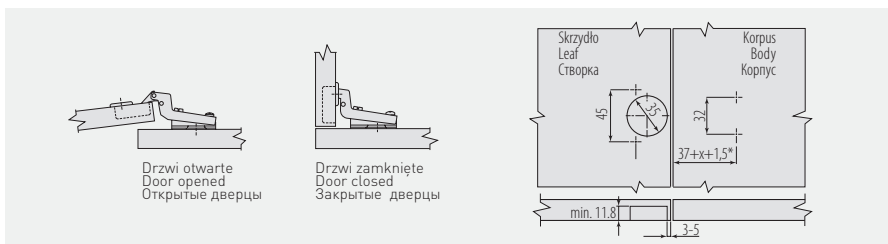

- Dostępny także w rozstawie 48 (na zamówienie)  
Available also in span of 48 (also available)  
Доступны с расстоянием между отверстиями крепления чашки - 48 мм (под заказ)
- Dostępny na zamówienie w wersji rozkręconej (oddzielnie zawias, oddzielnie prowadnik)  
Available to order in dismantled version (hinge separately, slider separately)  
В продаже доступен вариант: отдельно петля, отдельно планка



## Zawias GTV. Drzwi nakładane

GTV hinge. Lift-off door



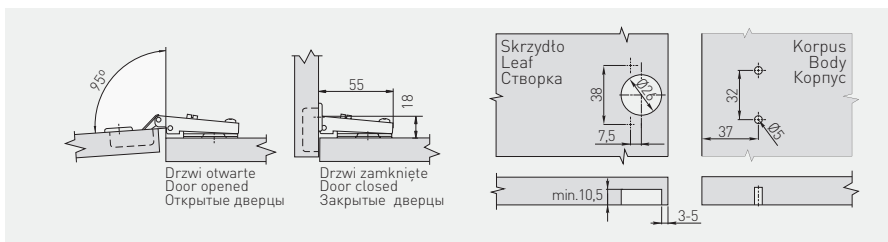

Петля GTV. Наружные дверцы

	$\varnothing$ [mm]	 H		
ZP-CI09H0ZES	26 mm	H=0	z eurokrętami with Euro screws	stal steel







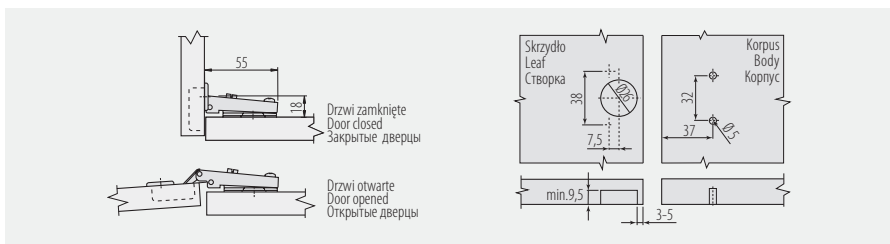

**Zawias GTV mini. Drzwi nakładane**  
**GTV hinge, mini. Lift-off door**  
**Петля GTV мини. Наружные дверцы**

	 [mm]	 H		
ZP-CIB19H0ZE	26 mm	H=0	z eurowkrętami with Euro screws с еврошурупами	stal steel сталь



**Zawias GTV mini. Drzwi bliźniacze**  
**GTV hinge, mini. Twin door**  
**Петля GTV мини. Двойные дверцы**

	 [mm]	 H		
ZP-CIB18H0ZE	26 mm	H=0	z eurowkrętami with Euro screws с еврошурупами	stal steel сталь

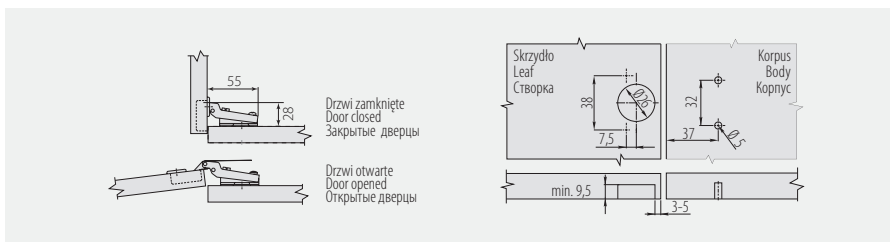



**Zawias GTV mini. Drzwi wpuszczane**  
**GTV hinge, mini. Flush door**  
**Петля GTV мини. Внутренние двери**

ZP-CIB17HOZE	26 mm	H=0	z eurowkrętami with Euro screws с еврошурупami	stal steel сталь

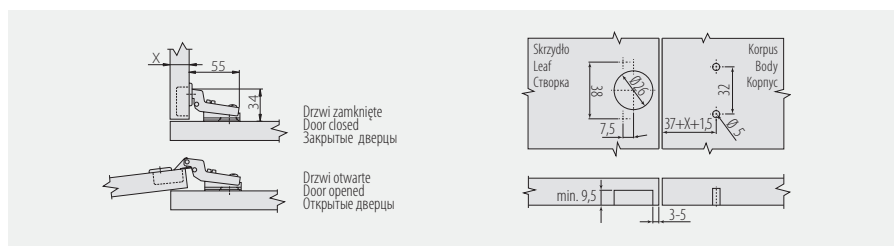



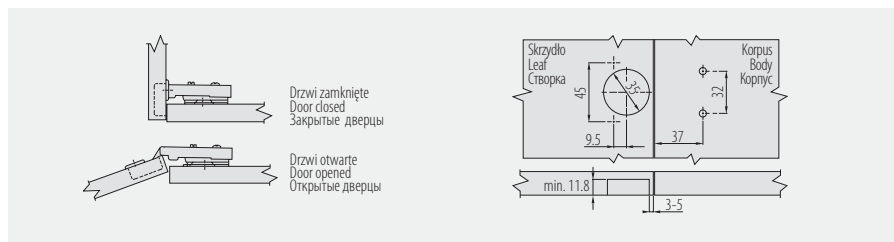

**Zawias GTV clip-on. Drzwi nakładane**  
**GTV hinge, clip-on. Lift-off door**  
**Петля GTV с клипом. Наружные двери**

ZP-CONL09-ZE	35 mm	H=0	z eurowkrętami with Euro screws с еврошурупami	stal steel сталь
ZP-CONL09-BE			bez eurowkrętów without Euro screws без еврошурупов	







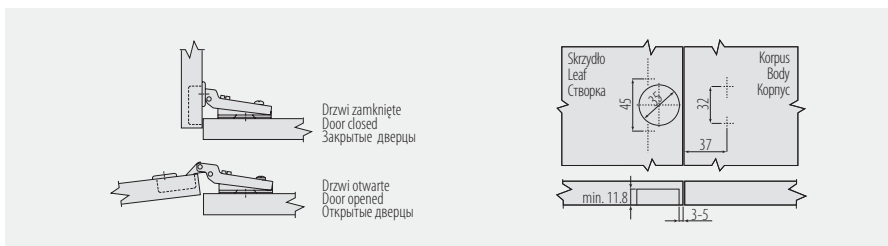

**Zawias GTV clip-on. Drzwi bliźniacze**  
**GTV hinge, clip-on. Twin door**  
**Петля GTV с клипом. Двойные двери**

	$\varnothing$ [mm]	 H		
ZP-CONL08-ZE	35 mm	H=0	z eurowkrętami with Euro screws с еврошурупами	stal steel сталь
ZP-CONL08-BE			bez eurowkrętów without Euro screws без еврошурупов	



**Zawias GTV clip-on. Drzwi wpuszczane**  
**GTV hinge, clip-on. Flush door**  
**Петля GTV с клипом. Внутренние двери**

	$\varnothing$ [mm]	 H		
ZP-CONL07-ZE	35 mm	H=0	z eurowkrętami with Euro screws с еврошурупами	stal steel сталь
ZP-CONL07-BE			bez eurowkrętów without Euro screws без еврошурупов	

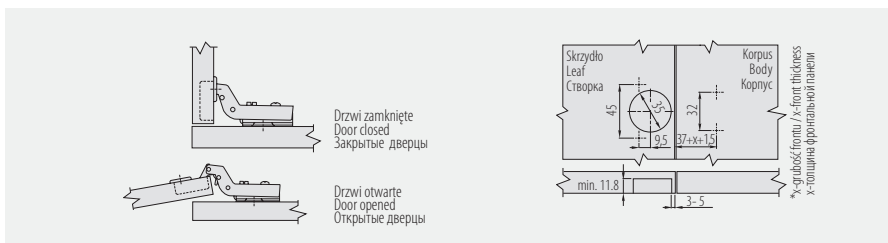









## Zawias GTV hydrauliczny, clip-on. Drzwi naktadane

### GTV hinge, hydraulic, clip-on. Lift-off door

### Петля GTV гидравлическая, с клипом. Наружные дверцы

- Zawias ze spowalniczem  
Hinge with soft close system  
Петля с механизмом плавного закрыwania
- Wkręty do drewna w zestawie  
Wood screws included  
В комплекте шурупы для деревянных фасадов

	$\emptyset$ [mm]	 H		
ZM-ECHC09BEO	35 mm	H=0	z eurowkrętami with Euro screws с еврошурупami	stal steel сталь
ZM-ECHC09ZEO			bez eurowkrętów without Euro screws без еврошурупов	
ZM-ECHC092ZE		H=2	z eurowkrętami with Euro screws с еврошурупami	

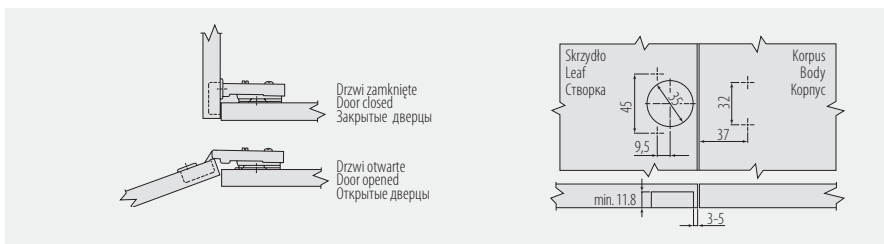





## Zawias GTV hydrauliczny, clip-on.

### Drzwi bliźniacze

### GTV hinge, hydraulic, clip-on. Twin door

### Петля GTV гидравлическая, с клипом. Двойные дверцы

- Zawias ze spowalniczem  
Hinge with soft close system  
Петля с механизмом плавного закрыwania
- Wkręty do drewna w zestawie  
Wood screws included  
В комплекте шурупы для деревянных фасадов

	$\emptyset$ [mm]	 H		
ZM-ECHC08ZEO	35 mm	H=0	z eurowkrętami with Euro screws с еврошурупami	stal steel сталь
ZM-ECHC08BEO			bez eurowkrętów without Euro screws без еврошурупов	

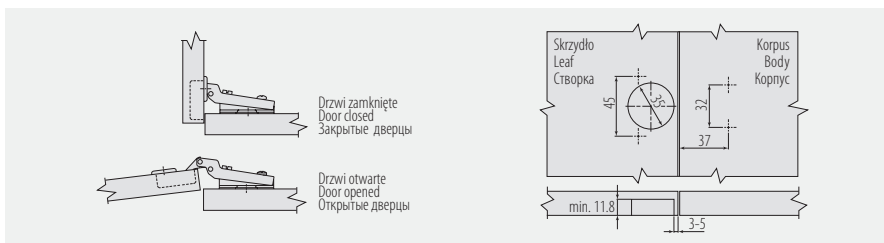







## Zawias GTV hydrauliczny, clip-on. Drzwi wpuszczane

GTV hinge, hydraulic, clip-on. Flush door  
Петля GTV гидравлическая, с клипом. Внутренние двери

- Zawias ze spowalniczem  
Hinge with soft close system  
Петля с механизмом плавного закрывания
- Wkręty do drewna w zestawie  
Wood screws included  
В комплекте шурупы для деревянных фасадов



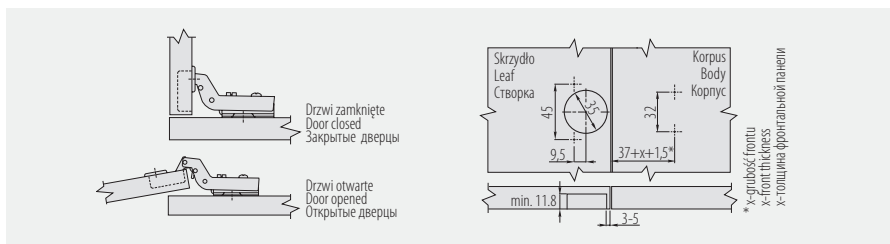

	$\varnothing$ [mm]	 H		
ZM-ECHC07ZE0	35 mm	H=0	z eurowkrętami with Euro screws с еврошурупами	stal steel сталь
ZM-ECHC07BE0			bez eurowkrętów without Euro screws без еврошурупов	



## Zawias GTV mini, hydrauliczny, clip-on. Drzwi nakładane

GTV hinge, mini, hydraulic, clip-on. Lift-off door  
Петля GTV мини, гидравлическая. Наружные двери

- Zawias ze spowalniczem  
Hinge with soft close system  
Петля с механизмом плавного закрывания

	$\varnothing$ [mm]	 H		
ZP-CIHC090ZE	26 mm	H=0	z eurowkrętami with Euro screws с еврошурупами	ZnAl + stal ZnAl + steel ZnAl + сталь

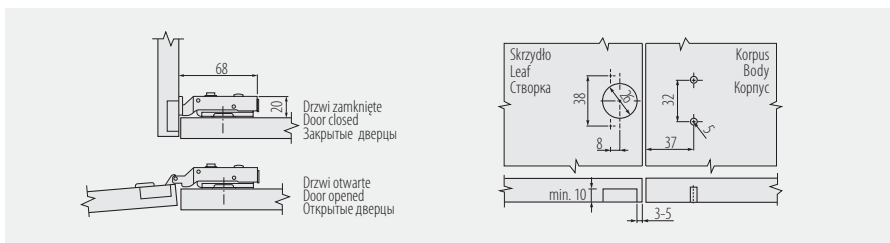



**Zawias GTV mini, hydrauliczny, clip-on.**  
**Drzwi bliźniacze**  
 GTV hinge, mini, hydraulic, clip-on. Twin door  
 Петля GTV мини, гидравлическая. Двойные двери

- Zawias ze spawalniczem  
 Hinge with soft close system  
 Петля с механизмом плавного закрыwania

ZP-C1HC080ZE	26 mm	H=0	z eurowkrętami with Euro screws с еврошурупami	ZnAl + stal ZnAl + steel ZnAl + сталь

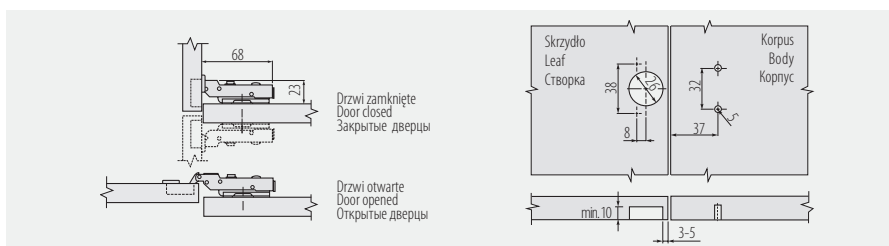

**Zawias GTV mini, hydrauliczny, clip-on.**  
**Drzwi wpuszczane**  
 GTV hinge, mini, hydraulic, clip-on. Flush door  
 Петля GTV мини, гидравлическая. Внутренние двери

- Zawias ze spawalniczem  
 Hinge with soft close system  
 Петля с механизмом плавного закрыwania

ZP-C1HC070ZE	26 mm	H=0	z eurowkrętami with Euro screws с еврошурупami	ZnAl + stal ZnAl + steel ZnAl + сталь

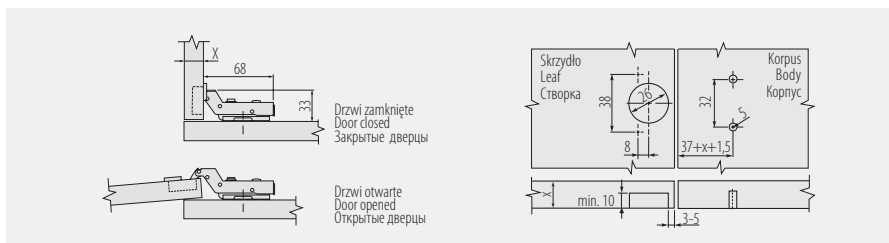



### Zawias GTV clip-on bez sprężyny, clip-on. Drzwi nakładane

GTV clip-on hinge without springs, clip-on. Lift-off door  
Петля GTV clip-on без пружины. Наружные дверцы

- Mimośrodowa regulacja głębokości  
Hinge with eccentric depth regulation  
Эксцентрическая регулировка глубины
- Zawias współpracuje z AM-ZAT-A1-... oraz z AM-PL-DL-MAG  
Hinge works with AM-ZAT-A1-... , AM-PL-DL-MAG  
Петля используется с AM-ZAT-A1-... и с AM-PL-DL-MAG

	$\varnothing$ [mm]			
ZP-COCA450-ZE	26 mm	H=0	z eurowkrętami with Euro screws с еврошурупами	stal steel сталь
ZP-COCA450-BE			bez eurowkrętów without Euro screws без еврошурупов	

Drzwi zamknięte  
Door closed  
Закрытые дверцы

Drzwi otwarte  
Door opened  
Открытые дверцы

• Zawias współpracuje z:  
Hinge works with:  
Петля используется с:  
AM-ZAT-A1-...  
AM-PL-DL-MAG



### Zawias GTV clip-on bez sprężyny. Drzwi wpuszczane

GTV clip-on hinge without springs. Flush door  
Петля GTV clip-on без пружины. Внутренние дверцы

- Mimośrodowa regulacja głębokości  
Hinge with eccentric depth regulation  
Эксцентрическая регулировка глубины

	$\varnothing$ [mm]			
ZP-COCA7450-BE	35 mm	H=0	bez eurowkrętów without Euro screws без еврошурупов	stal steel сталь

Drzwi zamknięte  
Door closed  
Закрытые дверцы

Drzwi otwarte  
Door opened  
Открытые дверцы

• Zawias współpracuje z:  
Hinge works with:  
Петля используется с:  
AM-ZAT-A1-...  
AM-PL-DL-MAG



**Zawias z prowadnikiem prostym.**  
**Do drzwi nakładanych**  
 Hinge with straight guide for lift-off doors  
 Петля с прямой ответной планкой для накладных дверей

ZP-COCAMU452	35 mm	H=0	bez eurowkrętów without Euro screws без еврошурупов	stal steel

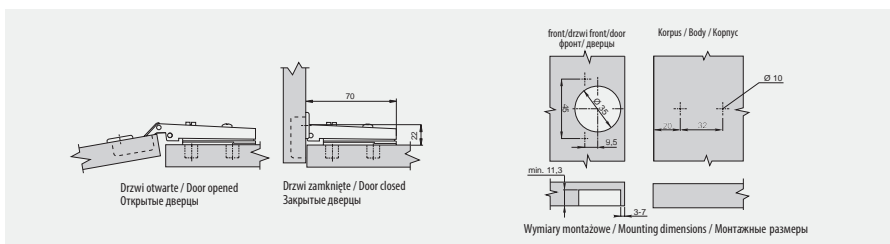

**Zawias bez sprężyny. Drzwi nakładane.**  
**GTV hinge without springs. Lift-off door**  
 Петля GTV bez sprężyny. Наружные двери

ZP-COCA450-BE-F	35 mm	H=0	bez eurowkrętów without Euro screws без еврошурупов	stal steel

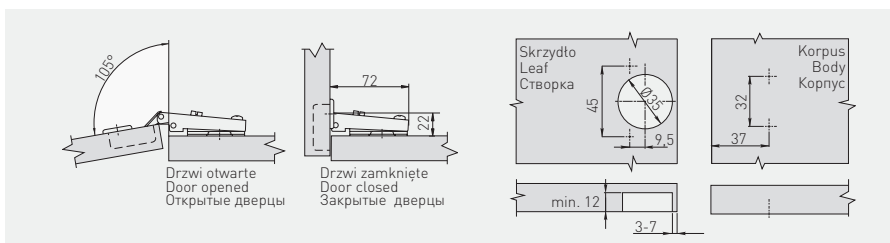







### Zawias samootwierający GTV. Drzwi nakładane GTV self opening hinge. Lift-off door

Петля с пружиной обратного действия. Наружные дверцы

- Zawias ze sprężyną odwrotną  
Reverse spring hinge  
Петля с пружиной обратного действия
- Zawias współpracuje z AM-ZAT-A1-...  
Hinge works with AM-ZAT-A1-...  
Петля используется с AM-ZAT-A1-...

	$\varnothing$ [mm]	 H		
ZP-POH045BEO	35 mm	H=0	bez eurowkrętów without Euro screws без еврошурупов	stal steel сталь
ZP-POH045ZEO			z eurowkrętami with Euro screws с еврошурупами	

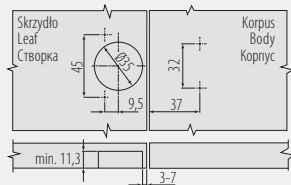
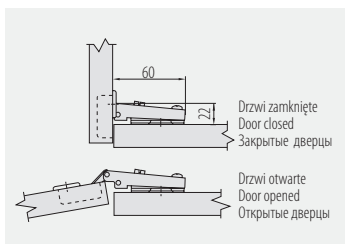

- Zawias współpracuje z:  
Hinge works with:  
Петля используется с:





AM-ZAT-A1-...



### Zawias samootwierający GTV. Drzwi wpuszczane GTV self opening hinge. Flush door

Петля с пружиной обратного действия. Внутренние дверцы

- Zawias ze sprężyną odwrotną  
Reverse spring hinge  
Петля обратного действия
- Zawias współpracuje z AM-ZAT-A1-...  
Hinge works with AM-ZAT-A1-...  
Петля используется с AM-ZAT-A1-...

	$\varnothing$ [mm]	 H		
ZP-PO7H045BE	35 mm	H=0	bez eurowkrętów without Euro screws без еврошурупов	stal steel сталь

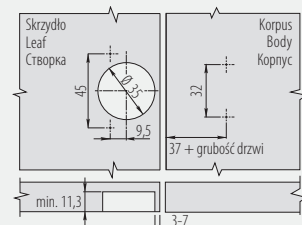
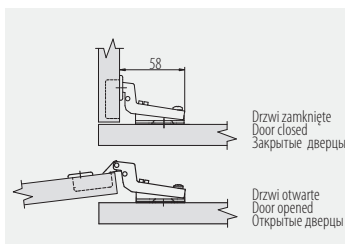

- Zawias współpracuje z:  
Hinge works with:  
Петля используется с:

AM-ZAT-A1-...







### Zawias do drzwi nakładanych. Dwustopniowy hydrauliczny, clip-on

Hinge lift-off door. Two-level, hydraulic, clip-on

Петля для накладных дверей. Двухступенчатая, гидравлическая, clip-on

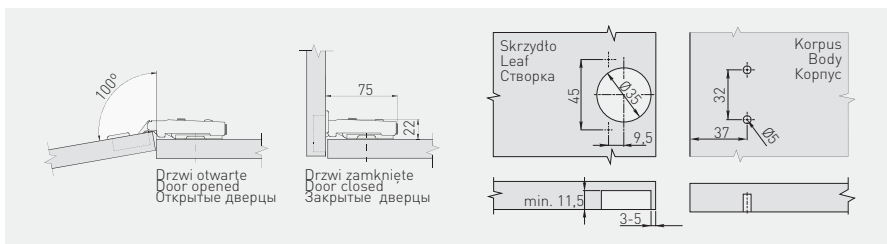

	$\varnothing$ [mm]	 H		
ZM-TWHC09-BE	35 mm	H=0	bez eurowkrętów without Euro screws без еврошурупов	stal steel
ZM-TWHC09-ZE			z eurowkrętami with Euro screws с еврошурупами	



### Zawias GTV kątowy 30°

GTV hinge, angular 30°

Угловая петля GTV 30°

	$\varnothing$ [mm]	 H		
ZP-KT30H2-ZE	35 mm	H=2	bez eurowkrętów without Euro screws без еврошурупов	stal steel
ZP-KT30H2-BE			z eurowkrętami with Euro screws с еврошурупами	

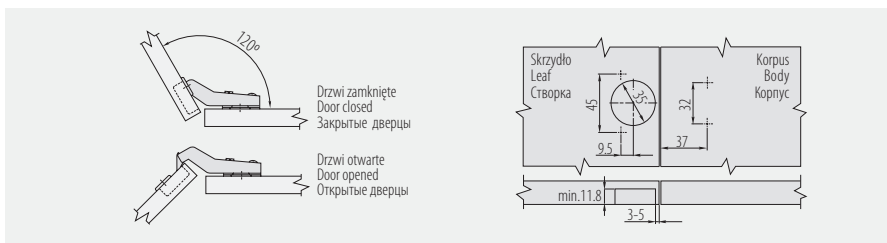







### Zawias GTV kątowy 30°, hydrauliczny, clip-on

GTV hinge, angular 30°, hydraulic, clip-on

Угловая петля GTV 30°, гидравлическая, с клипом

- Zawias ze spowalniczem  
Hinge with soft close system  
Петля с механизмом плавного закрывания





	 [mm]	 H		
ZM-HCKT30-BE	35 mm	H=0	bez eurowkrętów without Euro screws без еврошурупов	ZnAl + stal- ZnAl + steel ZnAl + сталь
ZM-HCKT30-ZE			z eurowkrętami with Euro screws с еврошурупамии	



### Zawias GTV kątowy 45°

GTV hinge, angular 45°

Угловая петля GTV 45°

	 [mm]	 H		
ZP-KT45H2-BE	35 mm	H=2	bez eurowkrętów without Euro screws без еврошурупов	stal steel сталь
ZP-KT45H2-ZE			z eurowkrętami with Euro screws с еврошурупамии	

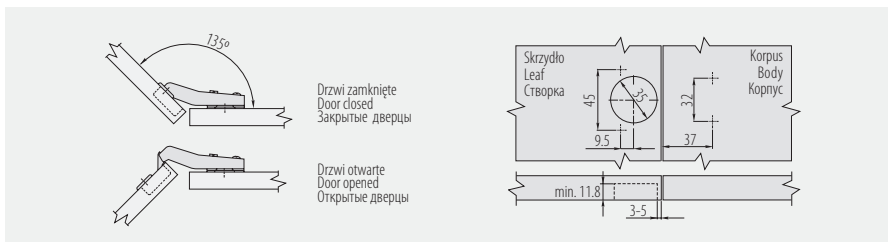







### Zawias GTV kątowy 45°, hydrauliczny, clip-on

GTV hinge, angular 45°, hydraulic, clip-on

Угловая петля GTV 45°, гидравлическая, с клипом

- Zawias ze spowalnicznem  
Hinge with soft close system  
Петля с механизмом плавного закрытия



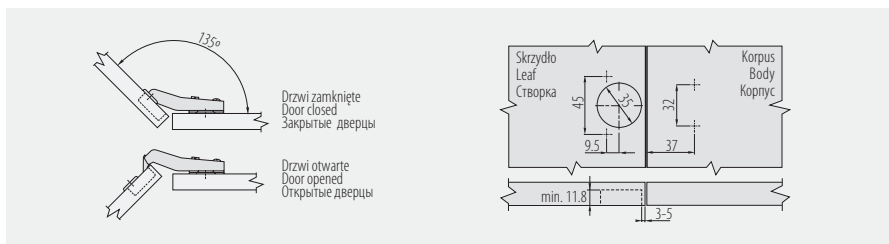

		 (mm)	 H		
ZM-HCKT45-BE		35 mm	H=0	bez eurowkrętów without Euro screws без еврошурупов	ZnAl + stal ZnAl + steel ZnAl + сталь
ZM-HCKT45-ZE				z eurowkrętami with Euro screws с еврошурупамии	



### Zawias GTV kątowy 90°

GTV hinge, angular 90°

Угловая петля GTV 90°

		 (mm)	 H		
ZP-KT90H2-BE		35 mm	H=2	bez eurowkrętów without Euro screws без еврошурупов	stal steel сталь
ZP-KT90H2-ZE				z eurowkrętami with Euro screws с еврошурупамии	

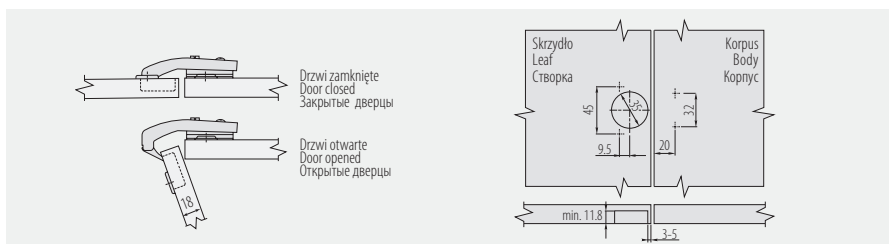



**Zawias GTV kątowy 90°, hydrauliczny, clip-on**  
**GTV hinge, angular 90°, hydraulic, clip-on**  
**Угловая петля GTV 90°, гидравлическая, с клипом**

- Zawias ze spowalniczem  
 Hinge with soft close system  
 Петля с механизмом плавного закрывания

	 [mm]	 H		
ZM-HCKT90-BE	35 mm	H=0	bez eurowkrętów without Euro screws без еврошурупов	ZnAl + stal ZnAl + steel ZnAl + сталь
ZM-HCKT90-ZE			z eurowkrętami with Euro screws с еврошурупами	

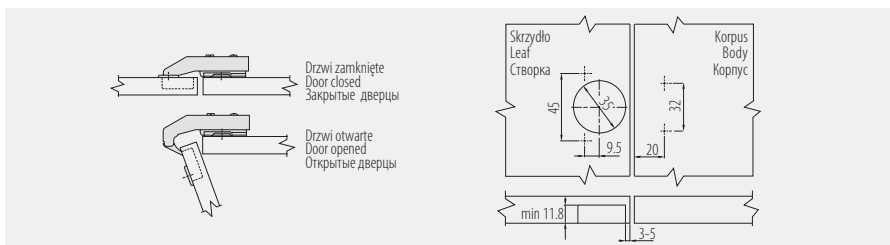

**Zawias GTV kątowy 90°**  
**GTV hinge, angular 90°**  
**Угловая петля GTV 90°**

	 [mm]	 H		
ZP-KTKN90H0-ZE	35 mm	H=0	z eurowkrętami with Euro screws с еврошурупами	stal steel сталь

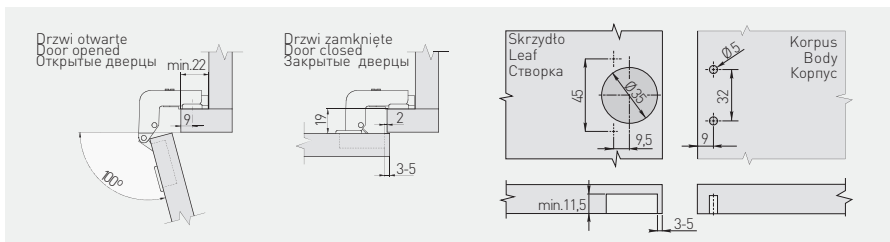





### Zawias GTV 90° (krótkie ramię)

GTV Hinge, angular 90° (short arm)

Петля GTV 90° (короткое плечо)

	 [mm]	 H		
ZP-KTK90H6BE	35 mm	H=6	bez eurowkrętów without Euro screws без еврошурупов	stal steel сталь
ZP-KTK90H6ZE			z eurowkrętami with Euro screws с еврошурупами	

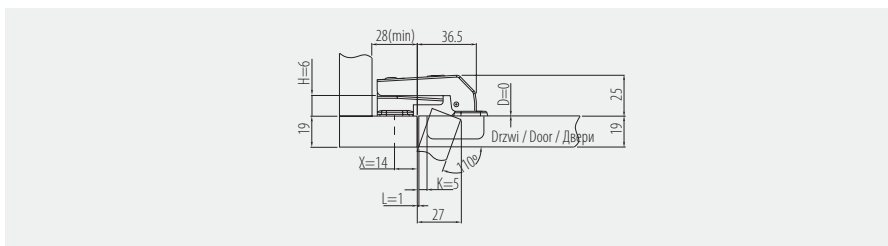





### Zawias GTV kątowy 135°, do drzwi składanych

GTV hinge, angular 135°

Угловая петля GTV 135°

- Zawias uzupełniający do drzwi składanych
- Hinge ZE supplemental for folding doors
- Дополнительная петля для складывающихся дверей

	 [mm]	 H		
ZP-KT135H2BE	35 mm	H=2	bez eurowkrętów without Euro screws без еврошурупов	stal steel сталь
ZP-KT135H2ZE			z eurowkrętami with Euro screws с еврошурупами	

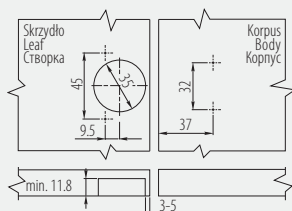
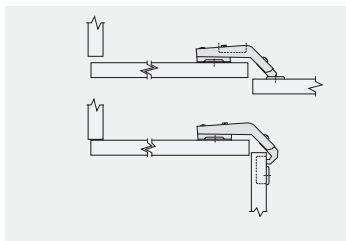







### Zawias GTV kątowy 155°, hydrauliczny, clip-on, ujemny skok

GTV hinge, angular 155°, hydraulic, clip-on  
Угловая петля GTV 155°, гидравлическая, с клипом

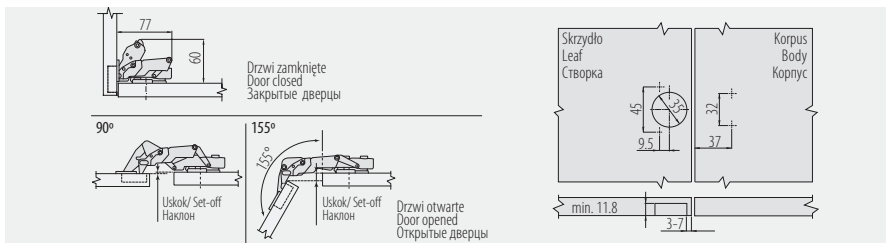

- Zawias z szerokim kątem otwarcia / Hinge – wide opening angle  
Петля с широким углом открытия
- Zawias ze spowalniczem / Hinge with soft close system  
Петля с механизмом плавного закрыwania
- Zawias z ujemnym uskokiem (możliwość zastosowania do szafek z szufladami wewnętrznymi)  
Применяется в шкафах с внутренними ящиками
- Mimośrodowa regulacja pionowa / Eccentric adjustment – vertical  
Эксцентрическая вертикальная регуляция

	$\varnothing$ [mm]	 H		
ZM-HCKT155BE	35 mm	H=0	bez eurowkrętów without Euro screws без еврошурупов	stal steel сталь
ZM-HCKT155ZE			z eurowkrętami with Euro screws с еврошурупами	



### Zawias GTV kątowy 165°

GTV hinge, angular 165°  
Угловая петля GTV 165°

	$\varnothing$ [mm]	 H		
ZP-KT165H2BE	35 mm	H=2	bez eurowkrętów without Euro screws без еврошурупов	stal steel сталь
ZP-KT165H2ZE			z eurowkrętami with Euro screws с еврошурупами	

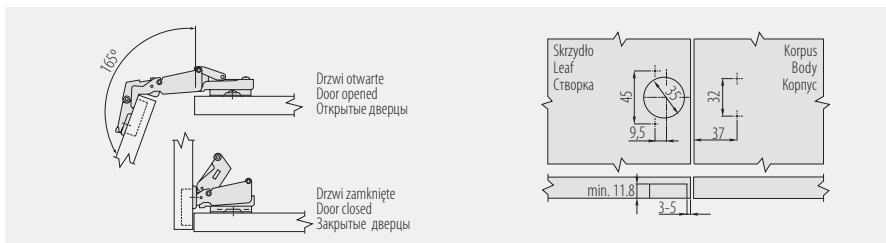







**Zawias GTV kątowy 165°, hydrauliczny, clip-on**  
**GTV hinge, angular 165°, hydraulic, clip-on**  
**Угловая петля GTV 165°, гидравлическая с клипом**

- Zawias ze spawalniczem  
 Hinge with soft close system  
 Петля с механизмом плавного закрытия



	$\varnothing$ [mm]	   H		
ZM-HCKT165BE	35 mm	H=0	bez eurowkrętów without Euro screws без еврошурупов	stal steel сталь
ZM-HCKT165ZE			z eurowkrętami with Euro screws с еврошурупами	



**Zawias GTV kątowy 270°, clip-on**  
**GTV hinge, angular 270° clip-on**  
**Угловая петля GTV 270° с клипом**

- Do płyt 18 mm  
 For wooden panel 18 mm  
 Для плит 18мм

		
ZP-KT0270-BE	bez eurowkrętów without Euro screws без еврошурупов	ZnAl

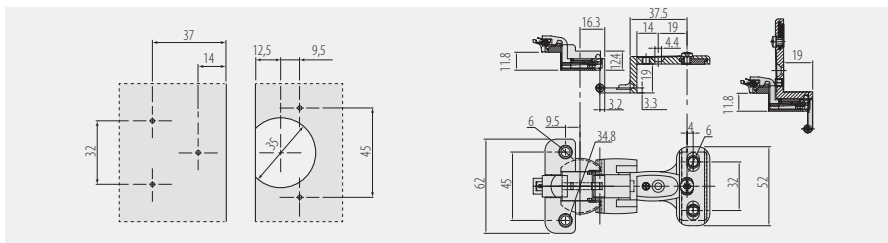





## Zawias skrzydełkowy

### Butterfly hinge

### Петля-бабочка

- Zawias do drzwi tamanych  
Hinge for folding door  
Для складывающихся дверей

- Kolor:  
Color:  
Цвет:  80

	
ZP-SKR-00-80	ZnAl

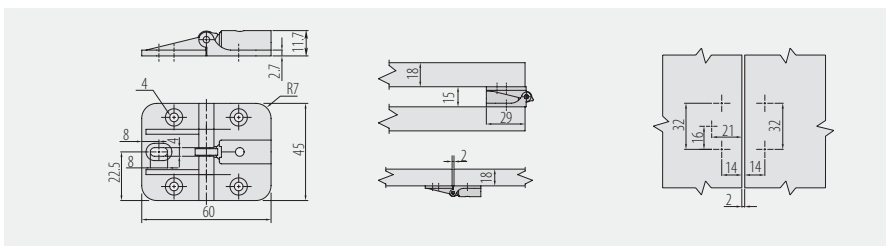

## Zawias barkowy

### Flap hinge

### Барная петля

- Materiał: ZnAl  
Material: ZnAl  
Материал: ZnAl

- Kolor:  
Color:  
Цвет:  01  04

	Kolor / Color / Цвет
PD-MD-ZB-01	chrom / chrome / хром
PD-MD-ZB-04	stary miedź / antique brass / старое золото

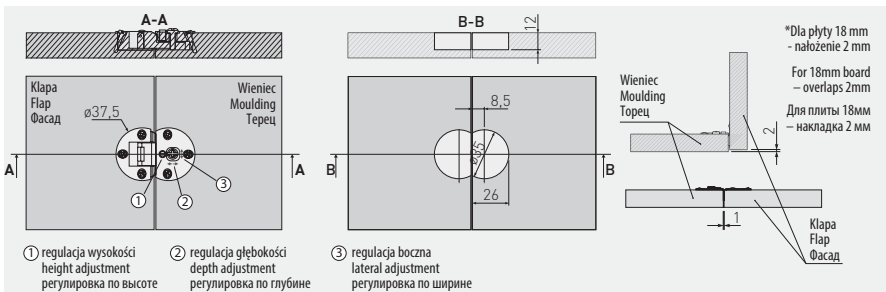



### Zawias GTV do szkła. Drzwi nakładane

GTV hinge for glass. Lift-off door

Петля GTV для стеклянных дверей. Наружные дверцы



- W zestawie zaślepka owalna lub okrągła  
Oval or round cover included  
В комплекте овальная или круглая заглушка

- Zaślepki dostępne w dwóch kolorach:  
Plugs available in two colours:  
Заглушки доступны в двух цветах:



	 [mm]	 H			Zaślepka Cover Заглушка
ZP-CIG-090ZE	26	H=0	z eurowkrętami with Euro screws с еврошурупami	stal+plastik steel+plastic сталь	O
ZP-CIG-09UZE					U

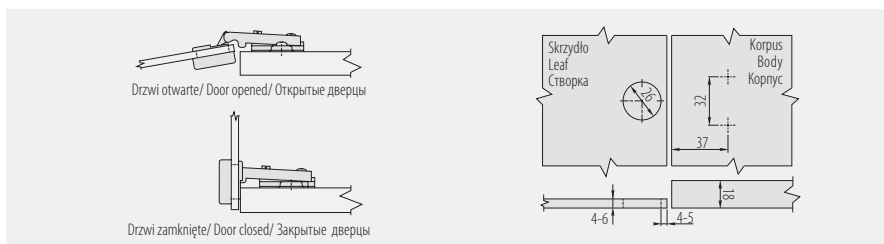

### Zawias GTV do szkła. Drzwi wpuszczane

GTV hinge for glass. Flush door



Петля GTV для стеклянных дверей. Внутренние дверцы



- W zestawie zaślepka owalna (U) lub okrągła (O)  
Oval (U) or round (O) cover included  
В комплекте овальная (U) или круглая (O) заглушка

- Zaślepki dostępne w dwóch kolorach:  
Plugs available in two colours:  
Заглушки доступны в двух цветах:



	 [mm]	 H			Zaślepka Cover Заглушка
ZP-CIG-070ZE	26	H=0	z eurowkrętami with Euro screws с еврошурупami	stal + plastik steel + plastic сталь	O
ZP-CIG-07UZE					U

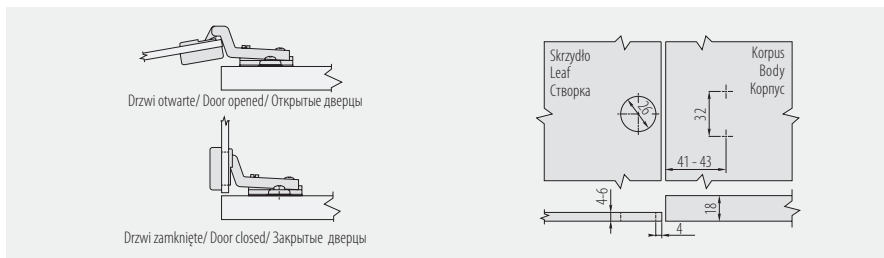







### Zawias GTV do ramek aluminiowych, clip-on.

GTV hinge for aluminium frame, clip-on.

Петля GTV для алюминиевых рамок, с клипом.

- Drzwi nakładane  
Lift-off door  
Наружные дверцы
- Zawias hydrauliczny  
Hydraulic hinge  
Петля гидравлическая
- Produkt kompatybilny: profil aluminiowy do frontów Index: PA-3731-35-50  
Product compatible with aluminum profile for fronts Index: PA-3731-35-50  
Совместимость: алюминиевый профиль для фронтов Index: PA-3731-35-50

			
ZM-HCRALU9BE	H=0	-	stal steel сталь

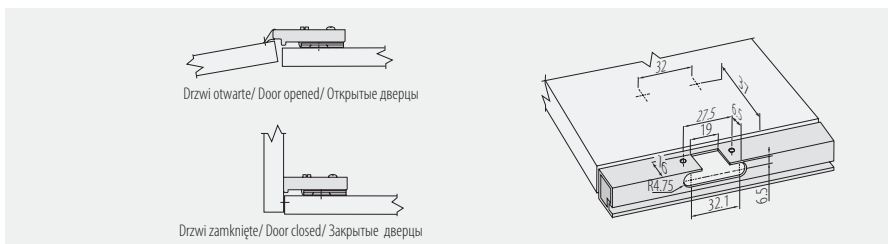

### Zawias GTV do ramek aluminiowych, clip-on.

GTV hinge for aluminium frame, clip-on.

Петля GTV для алюминиевых рамок, с клипом.

- Drzwi nakładane  
Lift-off door  
Наружные дверцы
- Produkt kompatybilny: profil aluminiowy do frontów Index: PA-3731-35-50  
Product compatible with aluminum profile for fronts Index: PA-3731-35-50  
Подходит для алюминиевых профилей под индексом: Index: PA-3731-35-50

			
ZP-RALUH2-00	H=2	-	stal steel сталь

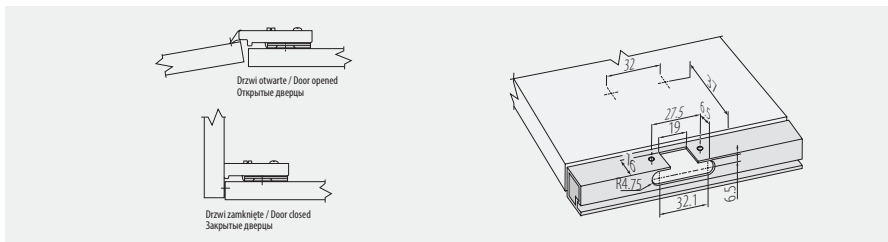





### Zawias GTV do ramek aluminiowych, clip-on.

GTV hinge for aluminium frame, clip-on.

Петля GTV для алюминиевых рамок, с клипом.

- Drzwi wpuszczane  
Flush door  
Внутренние дверцы
- Produkt kompatybilny; profil aluminiowy do frontów Index: PA-3731-35-50  
Product compatible with aluminum profile for fronts Index: PA-3731-35-50  
Подходит для алюминиевых профилей под индексом: Index: PA-3731-35-50

			
ZP-RALUH2-07	H=2	-	stal steel

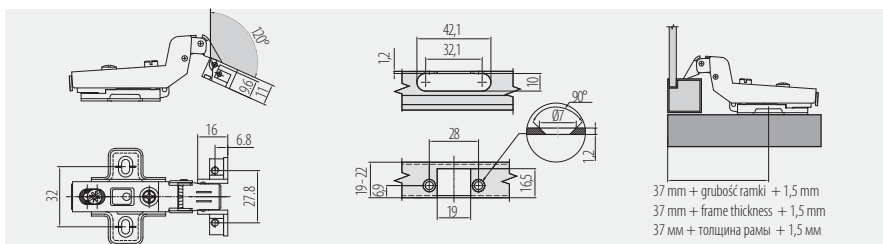





### Zawias GTV do ramek aluminiowych, clip-on.

GTV hinge for aluminium frame, clip-on.

Петля GTV для алюминиевых рамок, с клипом.

- Drzwi bliźniacze  
Twin door  
Двойные дверцы
- Produkt kompatybilny; profil aluminiowy do frontów Index: PA-3731-35-50  
Product compatible with aluminum profile for fronts Index: PA-3731-35-50  
Подходит для алюминиевых профилей под индексом: Index: PA-3731-35-50

			
ZP-RALUH2-08	H=2	-	stal steel

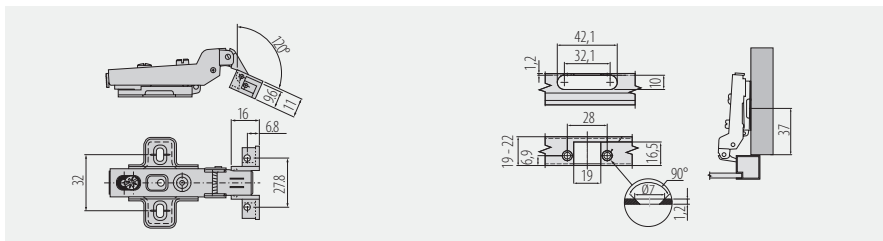



### Zawias GTV tłoczkowy

GTV hinge, piston-type

Поршневая петля GTV



ZT-HF-01-M00

ZT-HF-01-D00



stal  
steel  
сталь

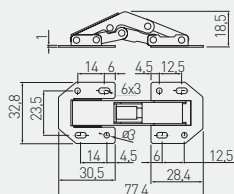

ZT-HF-01-M00

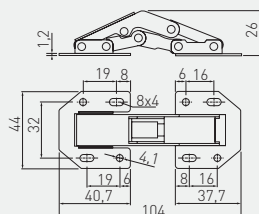

ZT-HF-01-D00



### Zawias cylindryczny

Cylinder hinge

Петля цилиндрическая

• Maksymalne obciążenie 7 kg  
Max allowed load 7 kg  
Максимальная нагрузка 7 кг

• Materiał: miedź  
Material: brass  
Материал: латунь

• Kolor:   
Color:  
Цвет:



ZC-GTV-12-00

ZC-GTV-14-00

Ø

12 mm

14 mm

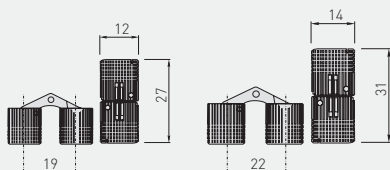



### Zawias „Junior” 75°

„Junior” hinge 75°

Петля „Junior” 75°

- Materiał: stal
- Material: steel
- Материал: сталь



ZP-JUNIOR-00

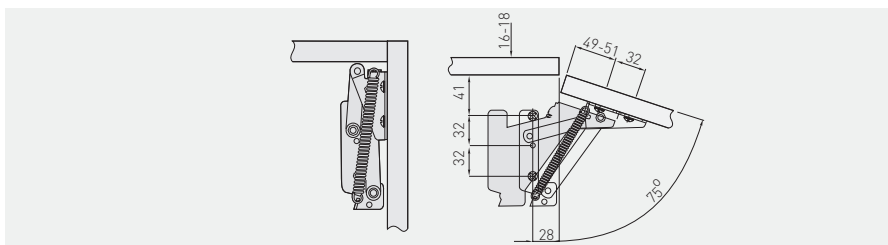

### Amortyzator boczny regulowany

Side buffer - adjustable

Отбойник для ящиков

- Przeznaczony do stosowania z podnośnikami lub zawiasami  
Designed for use with lifts and hinges  
Используется с подъёмниками и петлями
- Łatwa instalacja z szerokim zakresem miejsca montażowego  
Easy installation with a wide range of mounting  
Простая установка в любом месте.
- Regulacja wysunięcia trzpienia  
Adjustable stroke end position  
Регуляция силы



AM-BOCZ01-60



plastik / plastic /  
пластмасса

Kolor / Color / Цвет

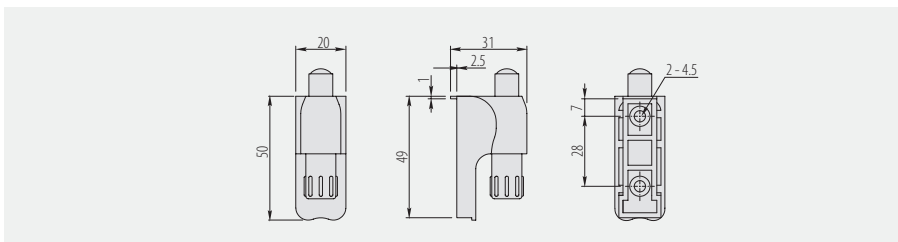



### Amortyzator

Buffer  
Амортизатор

		Kolor / Color / Цвет
AM-PROST-KPL	plastik plastic пластмасса	 60

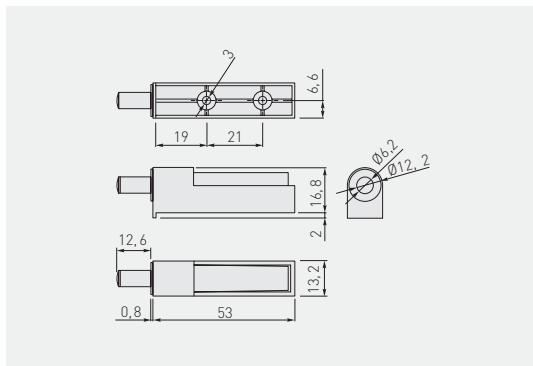

### Amortyzator

Buffer  
Амортизатор

		Kolor / Color / Цвет
AM-KRZYZ-KPL	plastik plastic пластмасса	 60

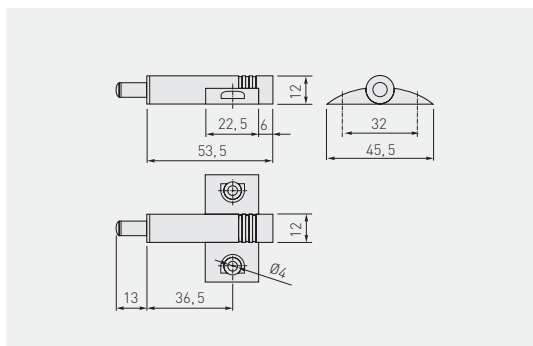

### Amortyzator PRESTIGE Buffer PRESTIGE Амортизатор PRESTIGE



		Kolor / Color / Цвет
AM-ODB000-60	plastik plastic пластмасса	

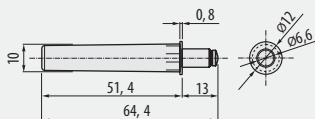

### Adapter krzyżkowy PRESTIGE Cruciform adapter PRESTIGE Крестообразный адаптер PRESTIGE

		Kolor / Color / Цвет
AM-ADAP0B-60	plastik / plastic / пластмасса	

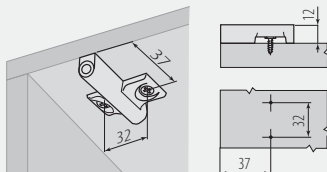
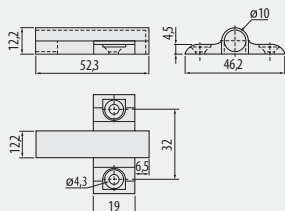

### Adapter prosty PRESTIGE Straight adapter PRESTIGE Прямой адаптер PRESTIGE

		Kolor / Color / Цвет
AM-ADAP0A-60	plastik plastic пластмасса	

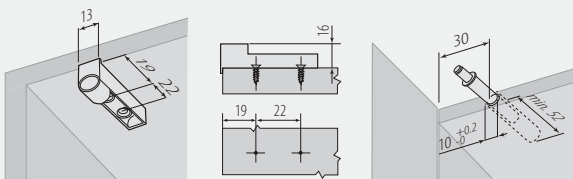
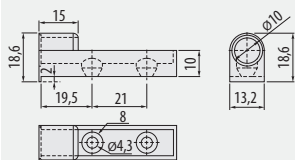







## Odbojnik AM-OAD

Door stop AM-OAD

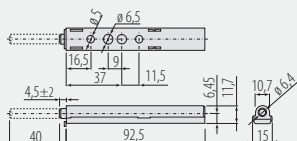
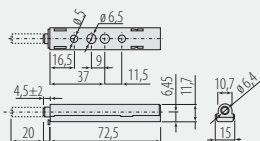
Отбойник AM-OAD

	Model / Model / Модель		
AM-OADS-DL-GM	z końcówką kauczukową with rubber end с каучуковым окончанием	strong	
AM-OAD-KR-GM		standard	krótki smart короткий
AM-OADS-KR-GM		strong	
AM-OAD-DL-MG	odbojnik magnetyczny magnetic door stop с магнитным окончанием	standard	długi long длинный
AM-OADS-DL-MG		strong	
AM-OAD-KR-MG		standard	krótki smart короткий
AM-OADS-KR-MG		strong	



• Kolor:   
Color:   
Цвет:  60





## Odbojnik AM-OWP

Door stop AM-OWP

Отбойник AM-OWP

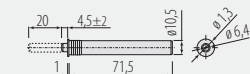

	Model / Model / Модель		
AM-OWP-DL-GM	z końcówką kauczukową with rubber end с каучуковым окончанием	standard	długi long длинный
AM-OWPS-DL-GM		strong	
AM-OWP-KR-GM		standard	krótki smart короткий
AM-OWPS-KR-GM	strong		
AM-OWPS-KR-MG	odbojnik magnetyczny magnetic door stop с магнитным окончанием	standard	długi long длинный
AM-OWPS-DL-MG		strong	
AM-OWP-KR-MG		standard	krótki smart короткий
AM-OWPS-KR-MG		strong	

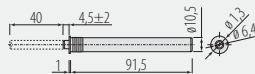

 11 Średnica otworu montażowego  
The diameter of the mounting hole  
Диаметр монтажного отверстия





 11 Średnica otworu montażowego  
The diameter of the mounting hole  
Диаметр монтажного отверстия

• Kolor:   
Color:   
Цвет:  60



## Odbojnik AM

Door stop AM  
Отбойник AM

	Model / Model / Модель		Kolor / Color / Цвет
AM-PLA-DLU-0	z końcówką kauczukową with rubber end с каучуковым окончанием	plastik plastic пластмасса	
AM-PL-DL-MAG	odbojnik magnetyczny magnetic door stop с магнитным окончанием		

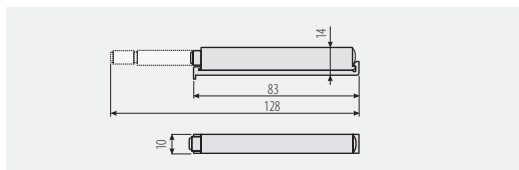



## Odbojnik samootwierający zatraskowy

Self-opening latching bumper  
Отбойник Push to open с защелкой.

- Odbojnik do frontów (front po naciśnięciu otwiera się)  
Bumper for cabinet fronts (fronts open after pressing)  
Отбойник для фасадов (после нажатия фасад открывается)
- Zastosowanie z zawiasem samootwierającym (ZP-POH045ZEO) i zawiasem bez sprężyny (ZP-COCA450-ZE, ZP-COCA450-BE)  
To be used with self-opening hinges (ZP-POH045ZEO) and hinges without springs (ZP-COCA450-ZE, ZP-COCA450-BE)  
Применение с самооткрывающейся петлей (ZP-POH045ZEO) и петель без пружины (ZP-COCA450-ZE, ZP-COCA450-BE)
- Otwieranie frontu poprzez lekkie naciśnięcie  
Fronts open after a light push  
Открытие фасада путём лёгкого нажатия
- Brak konieczności stosowania uchwyтów we frontach  
No need for handles  
Нет необходимости в использовании мебельных ручек
- Prosty montaż / Simple mounting / Лёгкий монтаж
- Niezawodność / Reliability / Надёжность
- Kompletny zestaw montażowy (odbojnik, zatrask, wkręty)  
Complete mounting kit (bumper, latch, screws)  
Полный монтажный комплект (отбойник, защёлка, шурупы)



- \* do zastosowania z zawiasem samootwierającym ZP-POH045ZEO
- \* dedicated for GTV self opening hinge ZP-POH045ZEO
- \* используется с самооткрывающейся петлей ZP-POH045ZEO

		Kolor / Color / Цвет
AM-ZAT-A1-10	stal / tworzywo steel / plastic сталь / пластмасса	biały / white / белый

### Wymiary montażowe / Mounting dimensions / Монтажные размеры

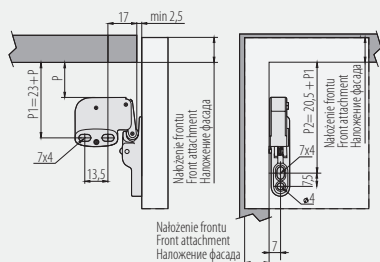

- P - odległość odbojnika od wewnętrznej powierzchni korpusu  
distance from the inner surface of the cabinet
- P1 - расстояние отбойника от внутренней поверхности корпуса
- P1 - odległość montażowa odbojnika  
bumper mounting distance
- montażowe расстояние отбойника
- P2 - odległość montażowa zaszczepki  
hook mounting distance
- montażowe расстояние крючка

## Podnośnik ELAN

### ELAN lift

### Подъёмник ELAN

Index: PD-ELAN00-...-A

• Materiał: aluminium / stal / tworzywo  
 Material: aluminium / steel / plastic  
 Материал: алюминий / сталь / пластмасса

• Kolor:  
 Color:  
 Цвет:



#### Cechy produktu:

- 12 stopniowa regulacja siły podnośnika za pomocą klucza imbusowego 10
- najsilniejszy podnośnik w swojej klasie;
- najprostszy montaż, dzięki szybkiemu dopasowaniu do krawędzi szafki;
- specjalny mechanizm podnoszący umożliwiający ultralekkie otwieranie;
- możliwość zatrzymania drzwi w dowolnej pozycji;
- wbudowany spowalniacz dla miękkiego i cichego domykania;
- ergonomiczny design i miejsce montażu podnośnika optymalizujące
- wolną przestrzeń wewnątrz szafki;
- gwarantowane bezawaryjne 40 000 cykli;
- dwa rodzaje podnośnika:  
 z siłownikiem standardowym do klap lekkich (typ M)  
 i siłownikiem silnym do klap ciężkich i wysokich (typ H).

#### Features:

- 12 level adjustment of the lifting power using Allen key
- Stay for upward-opening flap doors
- Lift-assist mechanism for extra light-opening
- Door stays in any desired position
- Damper equipped for soft & silent closing at the end
- Slim design and installed location maximizes space inside of cabinet
- Simple installation by aligning body to edge of cabinet
- Single or pair use allows wide range of door size / weight
- Recognized by LGA for 40,000 cycles
- Optional bracket for aluminum frame door coming soon

#### Характеристика товара:

- 12-ступенчатая регулировка силы открытия с помощью шестигранного ключа
- Самый мощный подъёмник в своём классе
- Быстрый, удобный монтаж
- Легкое открывание
- Фиксация двери в любом положении
- Встроенный замедлитель для мягкого и тихого закрытия двери
- Гарантия безаварийных 40 000 циклов
- Два типа подъёмника:  
 - со стандартным амортизатором для лёгкого фасада (тип М)  
 - с усиленным амортизатором для тяжёлых и высоких фасадов (тип Н)

Trzy zalety / 3 functions on 1 stay / Три достоинства



Wspomaganie ultralekkiego otwierania  
 Free stop  
 Поддержка ультралёгкого открывания



Zatrzymywanie drzwi w dowolnym miejscu  
 Free stop  
 Приостановление двери в любом положении



Delikatne i ciche domykanie  
 Soft-dose  
 Механизм плавного закрыwania

Index/ Index/ Индекс	Typ/ Type/ Тип	Wykończenie/ Finish colour/ Отделка цвет	Waga/ Weight/ Вес
PD-ELAN00-HL-A	Typ H - do klap ciężkich H-type - heavy duty	Anodowane, galwanizowane, jasno szary Anodized, galvanized, light grey	675 g/r
PD-ELAN00-HR-A	Тип Н - для тяжёлых фасадов 4-6 kg	Анодирование, гальванизация, светло-серый	
PD-ELAN00-ML-A	Typ M - do klap lekkich M-type - medium duty	Anodowane, galwanizowane, jasno szary Anodized, galvanized, light grey	675 g/r
PD-ELAN00-MR-A	Тип М - для лёгких фасадов 2-4 kg	Анодирование, гальванизация, светло-серый	



**Uwaga: montaż odbywa się z założonym frontem. Nie zastosowanie się do tego zalecenia może skutkować uszkodzeniem podnośnika.**

**Attention: please mount with the front attached. Failure to comply with this caution may damage the lift.**

**Внимание! Прежде чем приступить к монтажу подъемника, необходимо установить фасад.**

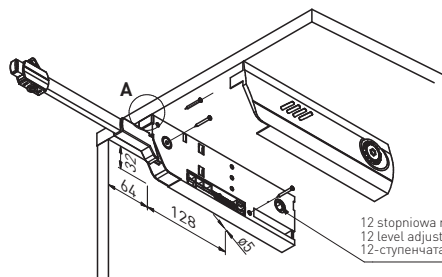
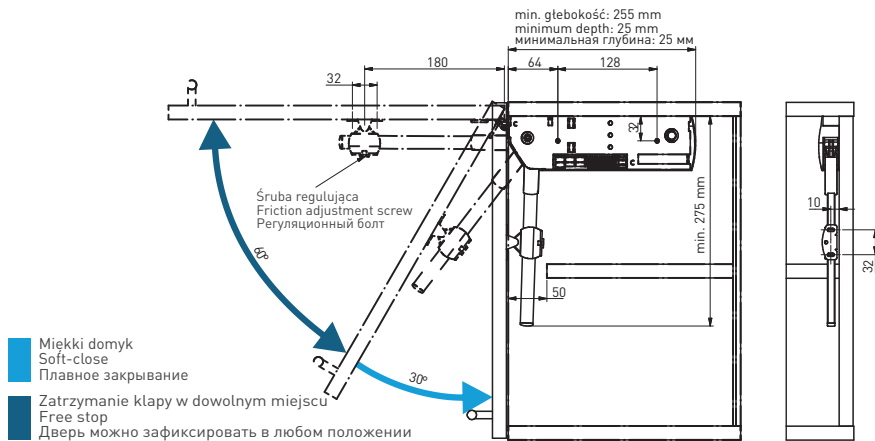
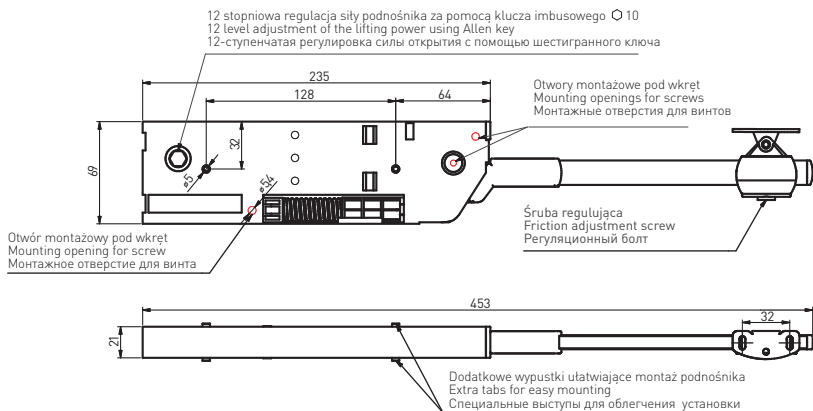

### A (2:1)

Łatwe dopasowanie do krawędzi szafki  
 Simply match up to corner  
 Легкий монтаж к краю шкафчика

12 stopniowa regulacja siły podnośnika  
 12 level adjustment of the lifting power  
 12-ступенчатая регулировка силы открытия

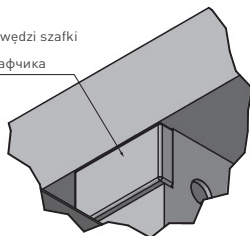

# Podnośnik *MoveUp*



Lift Move Up

Подъёмник Move Up

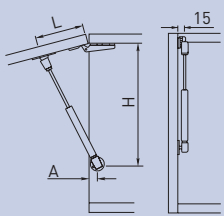

	Sila oporu Strenght Сила сопротивления		Kolor Color Цвет
PD-G0060-N10	60 N	stal steel сталь	
PD-G0060-N20	60 N		
PD-G0080-N10	80 N		
PD-G0080-N20	80 N		
PD-G0100-N10	100 N		
PD-G0100-N20	100 N		
PD-G0120-N10	120 N		
PD-G0120-N20	120 N		

 Kąt otwarcia drzwi Door opening angle Угол открытия дверей	Drzwi wpuszczane Flush door Внутренние двери			Drzwi bliźniacze Twin door Двойные двери			Drzwi nakładane Lift-off door Наружные двери		
	H (mm)	L (mm)	A (mm)	H (mm)	L (mm)	A (mm)	H (mm)	L (mm)	A (mm)
	75°	260	100	45	253	100	25	264	100
90°	255	90	45	248	90	25	241	90	25
110°	250	80	45	243	80	25	236	80	25



Kąt otwarcia drzwi Door opening angle Угол открытия дверей	Sila podnośnika Load capacity Мощность подъёмника	Wysokość drzwi / Door height / Высота двери			
		300	400	500	600
		Waga drzwi / Door weight / Вес двери			
75° 	60 N	2.0 kg	1.5 kg	1.2 kg	1.0 kg
	80 N	2.7 kg	2.0 kg	1.6 kg	1.4 kg
90° 	60 N	1.8 kg	1.3 kg	1.1 kg	0.9 kg
	80 N	2.4 kg	1.8 kg	1.4 kg	1.2 kg
110° 	60 N	1.6 kg	1.2 kg	0.9 kg	0.8 kg
	80 N	2.1 kg	1.6 kg	1.2 kg	1.0 kg

# Podnośnik gazowy



## Gas lift

### Газовый подъёмник

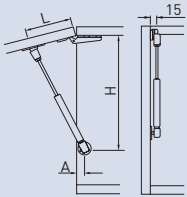

	Sila oporu Streight Сила сопротивления		Kolor Color Цвет
PD-G0050-N02	50 N	stal steel сталь	
PD-G0060-N02	60 N		
PD-G0080-N02	80 N		
PD-G0100-N02	100 N		
PD-G0120-N02	120 N		
PD-G0150-N02	150 N		

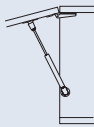
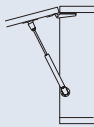
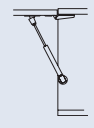
	Kąt otwarcia drzwi Door opening angle Угол открытия дверей	Drzwi wpuszczane Flush door Внутренние двери			Drzwi bliźniacze Twin door Двойные двери			Drzwi nakładane Lift-off door Наружные двери		
		H (mm)	L (mm)	A (mm)	H (mm)	L (mm)	A (mm)	H (mm)	L (mm)	A (mm)
		75°	260	100	45	253	100	25	264	100
90°	255	90	45	248	90	25	241	90	25	
110°	250	80	45	243	80	25	236	80	25	

		Siła podnośnika Load capacity Мощность подъемника	Wysokość drzwi / Door height / Высота двери Waga drzwi / Door weight / Вес двери			
			300	400	500	600
Siła podnośnika dla kąta 75° Lift for angle 75° Мощность подъемника при открытии под углом 75°		60 N	2.0 kg	1.5 kg	1.2 kg	1.0 kg
		80 N	2.7 kg	2.0 kg	1.6 kg	1.4 kg
		100 N	3.4 kg	2.6 kg	2.0 kg	1.7 kg
		120 N	4.1 kg	3.1 kg	2.5 kg	2.0 kg
		150 N	4.7 kg	3.5 kg	2.9 kg	2.4 kg
Siła podnośnika dla kąta 90° Lift for angle 90° Мощность подъемника при открытии под углом 90°		60 N	1.8 kg	1.3 kg	1.1 kg	0.9 kg
		80 N	2.4 kg	1.8 kg	1.4 kg	1.2 kg
		100 N	3.0 kg	2.2 kg	1.8 kg	1.5 kg
		120 N	3.6 kg	2.7 kg	2.1 kg	1.8 kg
		150 N	4.1 kg	3.2 kg	2.3 kg	2.1 kg
Siła podnośnika dla kąta 110° Lift for angle 110° Мощность подъемника при открытии под углом 110°		60 N	1.6 kg	1.2 kg	0.9 kg	0.8 kg
		80 N	2.1 kg	1.6 kg	1.2 kg	1.0 kg
		100 N	2.6 kg	1.9 kg	1.6 kg	1.3 kg
		120 N	3.1 kg	2.3 kg	1.9 kg	1.6 kg
		150 N	3.5 kg	2.6 kg	2.2 kg	1.9 kg

## Podnośnik gazowy - długość 160 mm

Gas lift - length 160 mm

Газовый подъёмник – длина 160 мм

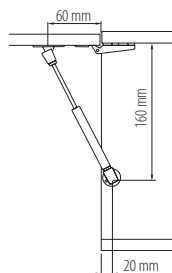

	Sila oporu Strenght Сила сопротивления		Kolor Color Цвет
PD-G60160-N02	60 N	stal steel сталь	
PD-G80160-N02	80 N		

Sila podnośnika dla kąta 75° Lift for angle 75° Мощность подъёмника при открытии под углом 75°				
Sila podnośnika Load capacity Мощность подъёмника (N)	Wysokość drzwi / Door height / Высота дверцы Waga drzwi / Door weight / Вес дверцы (kg)			
	300	400	500	600
60	2.0	1.5	1.2	1.0
80	2.7	2.0	1.6	1.4

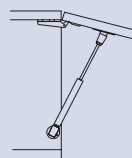

Sila podnośnika dla kąta 90° Lift for angle 90° Мощность подъёмника при открытии под углом 90°				
Sila podnośnika Load capacity Мощность подъёмника (N)	Wysokość drzwi / Door height / Высота дверцы Waga drzwi / Door weight / Вес дверцы (kg)			
	300	400	500	600
60	1.8	1.3	1.1	0.9
80	2.4	1.8	1.4	1.2

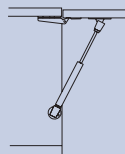

Sila podnośnika dla kąta 110° Lift for angle 110° Мощность подъёмника при открытии под углом 110°				
Sila podnośnika Load capacity Мощность подъёмника (N)	Wysokość drzwi / Door height / Высота дверцы Waga drzwi / Door weight / Вес дверцы (kg)			
	300	400	500	600
60	1.6	1.2	0.9	0.8
80	2.1	1.6	1.2	1.0

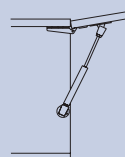



# Podnośnik olejowy barkowy dolny

## Oil lift down

### Подъемник барный нижний масляный

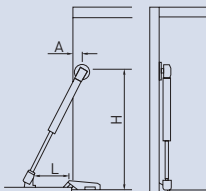

	Sila oporu Strenght Сила сопротивления		Kolor Color Цвет
PD-ECGDL-060	60 N	stal steel сталь	
PD-ECGDL-080	80 N		
PD-ECGDL-150	150 N		

	Kąt otwarcia drzwi Door opening angle Угол открытия дверей	Drzwi wpuszczane Flush door Внутренние дверцы			Drzwi bliźniacze Twin door Двойные дверцы			Drzwi nakładane Lift-off door Наружные дверцы		
		H (mm)	L (mm)	A (mm)	H (mm)	L (mm)	A (mm)	H (mm)	L (mm)	A (mm)
		90°	260	90	45	253	90	25	246	90
110°	255	80	45	248	80	25	241	80	25	

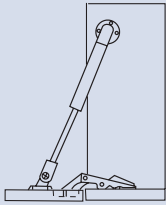
	Sila podnośnika dla kąta 90° Lift for angle 90° Мощность подъемника при открытии под углом 90°				
	Sila podnośnika Load capacity Мощность подъемника	Wysokość drzwi / Door height / Высота дверцы Waga drzwi / Door weight / Вес дверцы			
		60 N	300	400	500
80 N	1.8 kg	1.3 kg	1.1 kg	0.9 kg	
150 N	2.4 kg	1.8 kg	1.4 kg	1.2 kg	
	4.1 kg	3.2 kg	2.3 kg	2.1 kg	

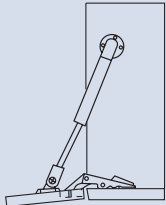
	Sila podnośnika dla kąta 110° Lift for angle 110° Мощность подъемника при открытии под углом 110°				
	Sila podnośnika Load capacity Мощность подъемника	Wysokość drzwi / Door height / Высота дверцы Waga drzwi / Door weight / Вес дверцы			
		60 N	300	400	500
80 N	1.6 kg	1.2 kg	0.9 kg	0.8 kg	
150 N	2.1 kg	1.6 kg	1.2 kg	1.0 kg	
	3.5 kg	2.6 kg	2.2 kg	1.9 kg	

**Podnośnik do mikrofalni**  
**Microwave oven lift**  
**Подъёмник для микроволновой печи**



	Do szafki For cabinets К шкафчикам	Dopuszczalna waga frontu Maximum front weight Допустимый вес фронта	Wysokość frontu Front height Высота фронта	
PD-PDS00-001	600 mm, 900 mm	3,6 - 4,5 kg / кг	392 - 450 mm / мм	stal / steel / сталь

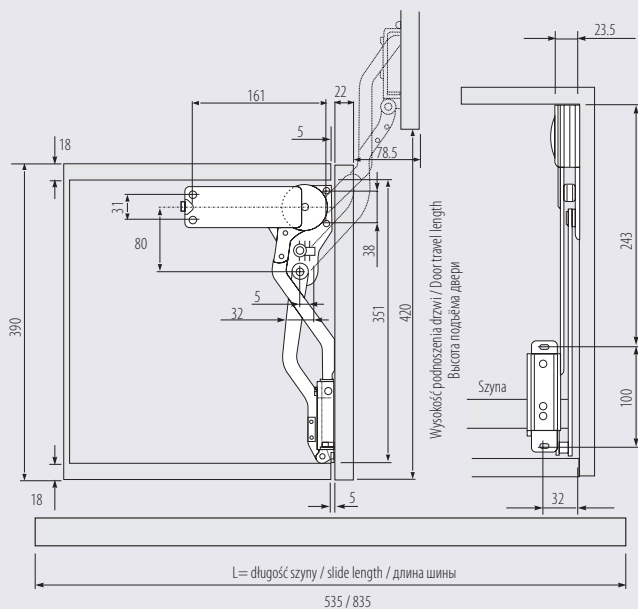



# Podnośnik do drzwi łamanych

## Folding door lift

### Подъёмник к дверям

- W sprzedaży bez zawiasów
- On sale without hinges
- В продаже без петель



	Maksymalne obciążenie Max allowed load Максимальная нагрузка	
PD-PDL00-001	5 kg / кг	stal / steel / сталь

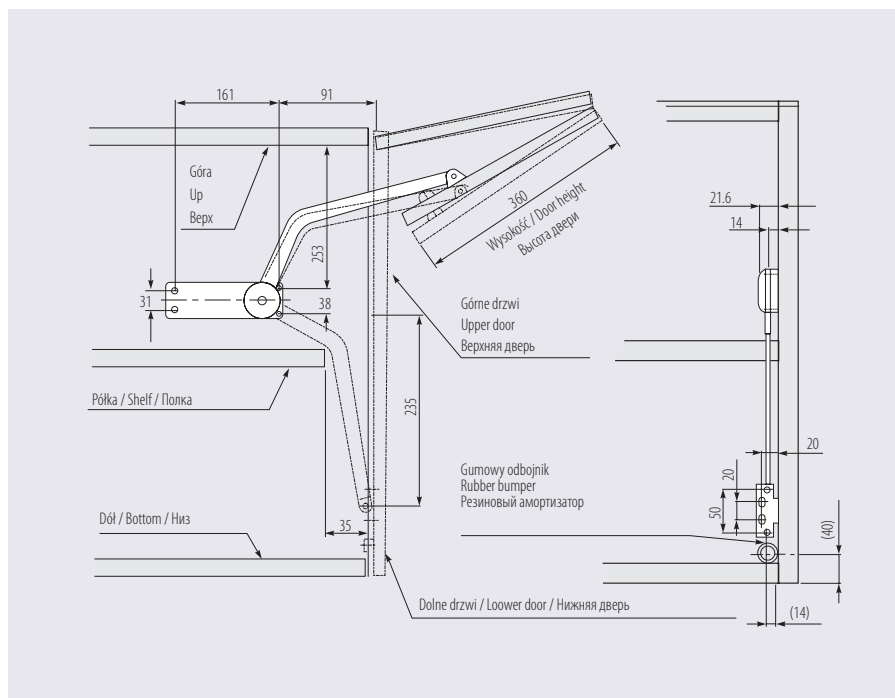

# Podnośnik mechaniczny z regulacją „DESIGN” Mechanical lift „DESIGN” Механический подъёмник DESIGN



Kolor: 01 02 05  
Color: 01 02 05  
Цвет: 01 02 05

Folder	Montaż / Mounting / Монтаж	Symbol	Kolor / Color / Цвет
PD-GPD01-001	Dowolny (lewy lub prawy)	stal / steel / сталь	chrom / chrome / хром
PD-GPD02-002	Optional (left or right)		satyna / сатин
PD-GPD03-005	Удобный (с левой или правой стороны)		aluminium / алюминий

**Podrórka do klap / Flap fittings / Поддержка фасада**  
**100°**

**Podrórka do klap / Flap fittings / Поддержка фасада**  
**75°**

**Podrórka do klap / Flap fittings / Поддержка фасада**  
**90°**

**Rozwórka do klap**  
**90°**

Wykres orientacyjnych wartości maksymalnego ciężaru w zależności od wysokości kłapy.  
Chart indicative value of the maximum burden depending on the height of the flap.  
Максимальный вес фасада зависит от его высоты

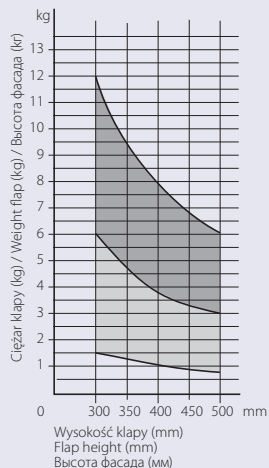
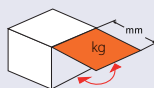

- 1 podrórka / 1 flat / 1 подъёмник
- 2 podrórki / 2 flats / 2 подъёмника





# Podnośnik mechaniczny

## Mechanical lift

### Механический подъёмник



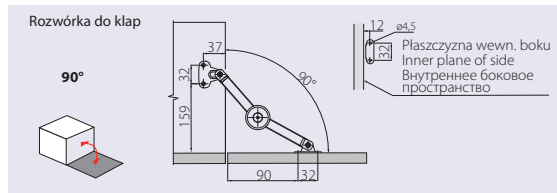
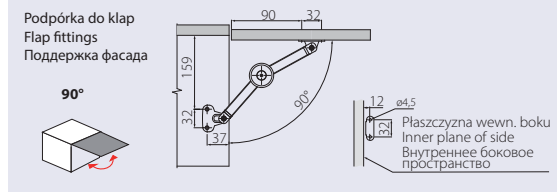
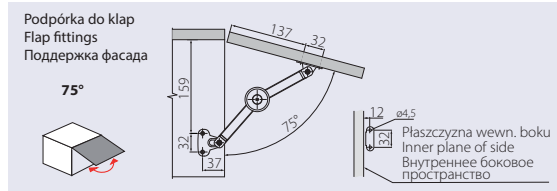
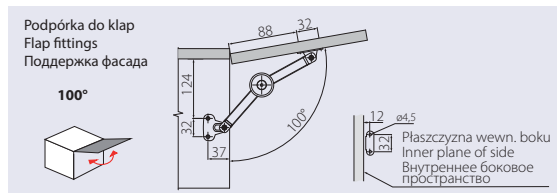

Kolor:   
 Color:   
 Цвет: 

	Montaż Mounting монтаж		Kolor Color Цвет
PD-PD000-001	Dowlolny (lewy lub prawy) Optional (left or right) Удобный (с левой или правой стороны)	stal steel сталь	chrom / chrome / хром

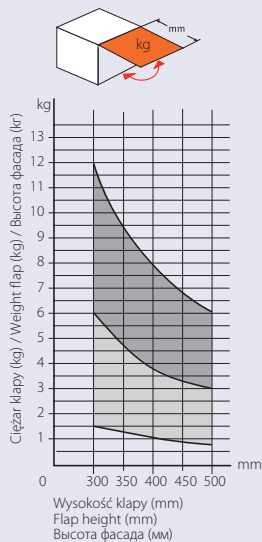

Wykres orientacyjnych wartości maksymalnego ciężaru w zależności od wysokości klap.  
Chart indicative value of the maximum burden depending on the height of the flap.  
Максимальный вес фасада зависит от его высоты



-  1 podpórka  
1 flat  
1 подъёмник
-  2 podpórki  
2 flats  
2 подъёмника

**Dolny podnośnik barkowy „VIM”**  
**Oil stay lift, „VIM”**  
**Нижний масляный подъёмник „VIM”**



Orientacyjna tabela wartości doboru podnośników, w zależności od szerokości i wysokości kłapy.

Chart indicative value of the maximum burden depending on the height of the flap.

Максимальный вес фасада зависит от его высоты

WIDTH HEIGHT	600 mm	700 mm	800 mm	900 mm
250 mm	P1*1	P1*1	P1*2	P1*2
260 mm	P1*1	P1*1	P1*2	P1*2
270 mm	P1*1	P1*1	P1*2	P1*2
280 mm	P1*1	P1*2	P1*2	P1*2
290 mm	P1*1	P1*2	P1*2	P1*2
300 mm	P1*1	P1*2	P1*2	P1*2
310 mm	P1*1	P1*2	P1*2	P1*2
320 mm	P1*1	P1*2	P1*2	P1*2
330 mm	P1*1	P1*2	P1*2	P1*2
340 mm	P1*1	P1*2	P1*2	P1*2
350 mm	P2*1	P2*2	P2*2	P2*2
360 mm	P2*1	P2*2	P2*2	P2*2
370 mm	P2*1	P2*2	P2*2	P2*2
380 mm	P2*1	P2*2	P2*2	P2*2
390 mm	P2*1	P2*2	P2*2	P2*2
400 mm	P2*1	P2*2	P2*2	P2*2

	Montaż Mounting монтаж	
PD-MDLIFT-P-1-D	Dowlonny (lewy lub prawy) Optional (left or right) Удобный (с левой или правой стороны)	stal steel сталь

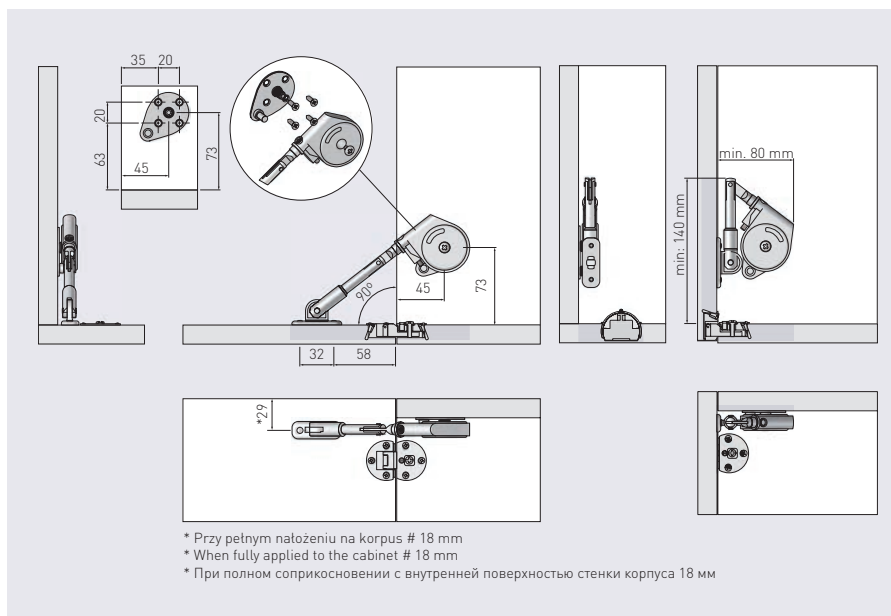

**Dolny podnośnik barkowy „VIM”**  
**Oil stay lift „VIM”**  
**Нижний масляный подъёмник „VIM”**



Orientacyjna tabela wartości doboru podnośników, w zależności od szerokości i wysokości kłapy.

Chart indicative value of the maximum burden depending on the height of the flap.

Максимальный вес фасада зависит от его высоты

WIDTH HEIGHT	600 mm	700 mm	800 mm	900 mm
250 mm	P1*1	P1*1	P1*2	P1*2
260 mm	P1*1	P1*1	P1*2	P1*2
270 mm	P1*1	P1*1	P1*2	P1*2
280 mm	P1*1	P1*2	P1*2	P1*2
290 mm	P1*1	P1*2	P1*2	P1*2
300 mm	P1*1	P1*2	P1*2	P1*2
310 mm	P1*1	P1*2	P1*2	P1*2
320 mm	P1*1	P1*2	P1*2	P1*2
330 mm	P1*1	P1*2	P1*2	P1*2
340 mm	P1*1	P1*2	P1*2	P1*2
350 mm	P2*1	P2*2	P2*2	P2*2
360 mm	P2*1	P2*2	P2*2	P2*2
370 mm	P2*1	P2*2	P2*2	P2*2
380 mm	P2*1	P2*2	P2*2	P2*2
390 mm	P2*1	P2*2	P2*2	P2*2
400 mm	P2*1	P2*2	P2*2	P2*2

	Montaż Mounting монтаж	
PD-MDLIFT-P-2-D	Dowlony (lewy lub prawy) Optional (left or right) Удобный (с левой или правой стороны)	stal steel сталь

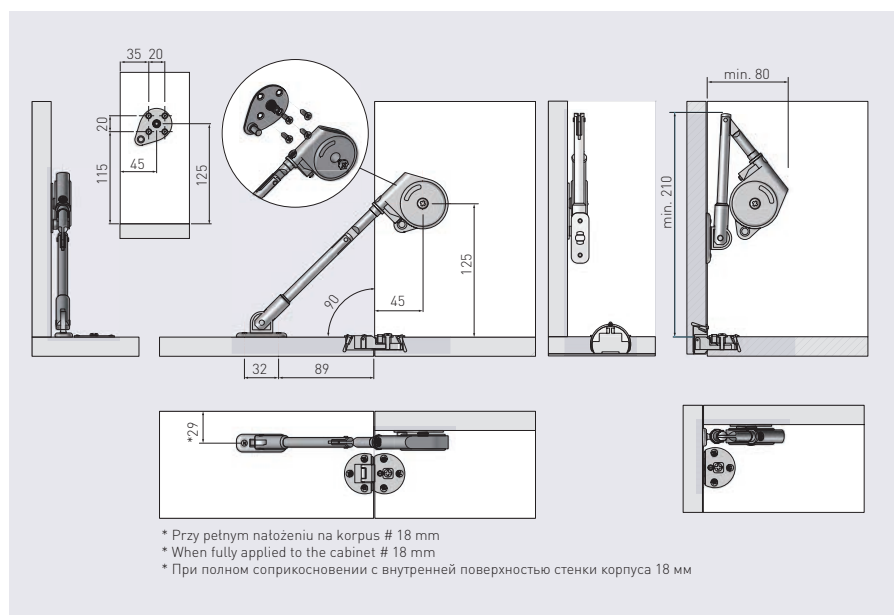

## Prowadnica kulkowa H17

### Ball bearing slide H17

### Шариковая направляющая H17



	L	SW	DW
PK-0H17182XP	182	76	106
PK-0H17214XP	214	76	138
PK-0H17246XP	246	76	167
PK-0H17278XP	278	76	202
PK-0H17310XP	310	100	210
PK-0H17342XP	342	100	245
PK-0H17406XP	406	100	306
PK-0H17438XP	438	100	338

- Łożysko kulowe / Ball bearing / Шариковый подшипник
- Dopuszczalne obciążenie dla długości do 342 mm - 10 kg, powyżej - 8 kg  
Allowable load for the length up to 342 mm - 10 kg, over - 8 kg  
Допустимая нагрузка до длины 342 мм - 10 кг, свыше - 8 кг
- Niepełny wysuw  
Partial extension  
Неполное выдвижение
- Materiał wózka: nylon  
Material trolley: nylon  
Материал крепления шариков - нейлон
- Materiał: stal  
Material: steel  
Материал: сталь

#### Głębokość wysuwu / Sliding depth / Глубина выдвижения

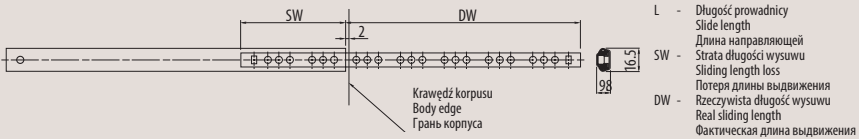

#### Montaż prowadnicy / Slide mounting / Монтаж направляющей

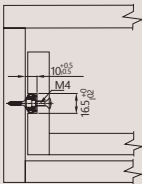

#### Schemat prowadnicy szuflady dla L=182 mm / Drawer Slide scheme for L=182 mm / Схема направляющей для корпуса - L=182 мм

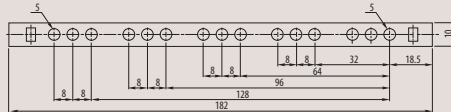

#### Schemat prowadnicy korpusu dla L=182 mm / Body Slide scheme for L=182 mm / Схема направляющей корпуса для L=182 мм

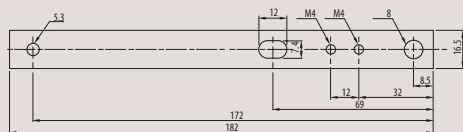

# Prowadnica kulkowa H27

## Ball bearing slide H27

### Шариковая направляющая H27



	L
PK-0H27-2500	250
PK-0H27-3000	300
PK-0H27-3500	350
PK-0H27-4000	400
PK-0H27-4500	450
PK-0H27-5000	500

- Łożysko kulowe / Ball bearing / Шариковый подшипник
- Dopuszczalne obciążenie 15 kg  
Allowable load 15 kg  
Допустимая нагрузка 15 кг
- Niepełny wysuw  
Partial extension  
Неполное выдвигание
- Gumowy hamulec zapobiegający samoczynnemu otwieraniu  
Rubber brake preventing from automatic opening  
Резиновый фиксатор, препятствующий самопроизвольному открытию
- Możliwość demontażu części prowadnicy, co ułatwia mocowanie prowadnicy  
Possibility of dismantling part of a slider which makes Slide mounting easier  
Возможность разборки направляющей, что облегчает её монтаж
- Materiał: stal  
Material: steel  
Материал: сталь

#### Głębokość wysuwu / Sliding depth / Глубина выдвигания

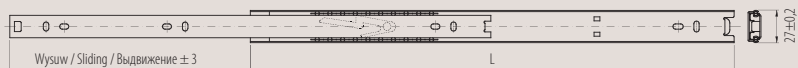

L	Wysuw Sliding Выдвигание	A	B
250	155	74	72
300	195	124	123
350	230	174	173
400	270	224	223
450	305	274	273
500	320	324	322

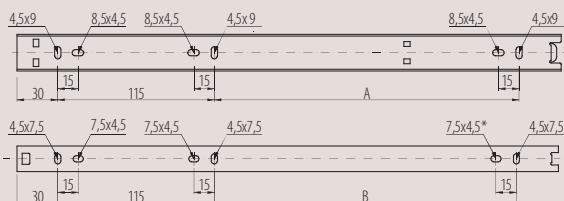

Wypinanie prowadnicy  
Slide uncoupling  
Снятие направляющей

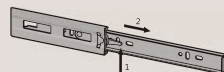

## Prowadnica kulkowa pod klawiaturę H27

### Ball bearing slide for computer keyboard H27

### Шариковая направляющая для полки под клавиатуру H27

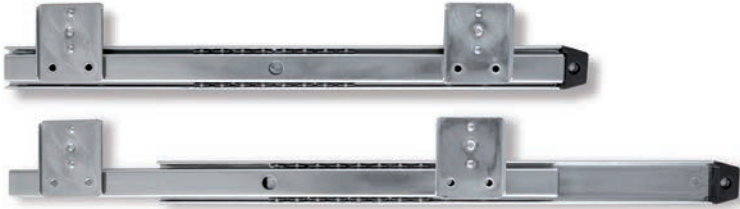

	L
PK-0-000-027	350

- Łożysko kulowe / Ball bearing / Шариковый подшипник
- Dopuszczalne obciążenie 10 kg  
Allowable load 10 kg  
Допустимая нагрузка 10 кг
- Długość nominalna 360 mm  
Nominal length 360 mm  
Номинальная длина 360 мм
- Niepełny wysuw  
Partial extension  
Неполное выдвижение
- W komplecie: prowadnica (kpl. / L+P) + mocowania  
Includes: slide (pcs. / L + R) + angles  
В комплекте направляющая (L+R)+ крепления
- Materiał: stal  
Material: steel  
Материал: сталь

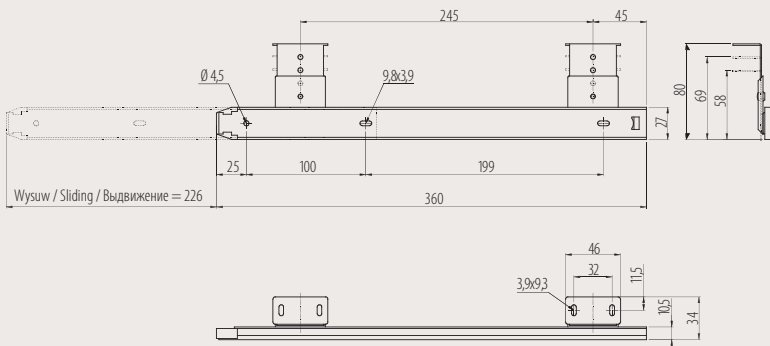

# Prowadnica kulkowa H30

## Ball bearing slide H30

### Шариковая направляющая H30



	L
PK-0H30-2500	250
PK-0H30-3000	300
PK-0H30-3500	350
PK-0H30-4000	400

- Łożysko kulowe / Ball bearing / Шариковый подшипник
- Dopuszczalne obciążenie 15 kg  
Allowable load 15 kg  
Допустимая нагрузка 15 кг
- Teleskopowa budowa prowadnika  
Telescopic slider construction  
Телескопическая структура направляющей
- Pełny wysuw / Full extension / Полное выдвижение
- Gumowy hamulec zapobiegający samoczynnemu otwarciu  
Rubber brake preventing from automatic opening  
Резиновый фиксатор, препятствующий самопроизвольному открытию
- Możliwość demontażu części prowadnika, co ułatwia mocowanie prowadnicy  
Possibility of dismantling part of a slider which makes Slide mounting easier  
Возможность разборки направляющей, что облегчает её монтаж
- Materiał: stal  
Material: steel  
Материал: сталь

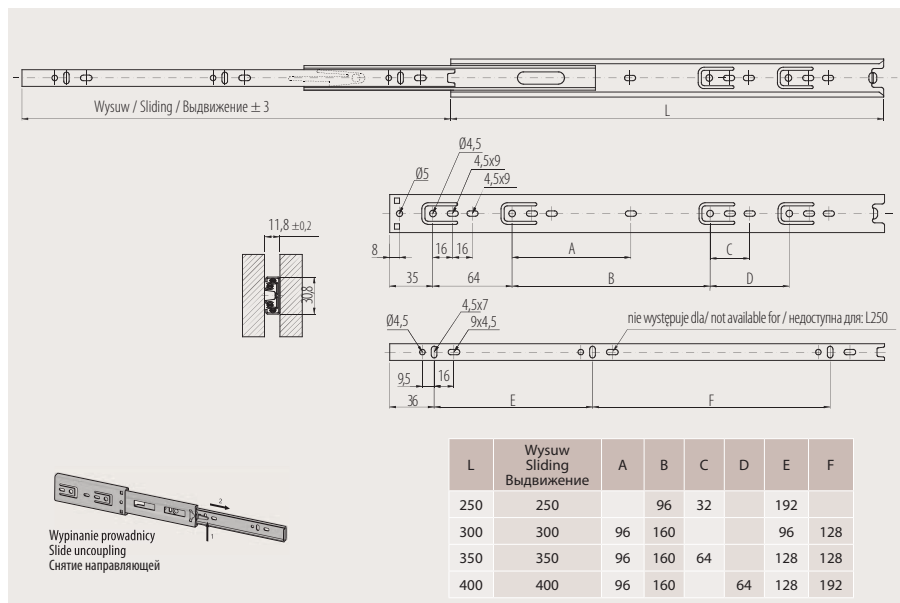

# Prowadnica kulkowa H35

## Ball bearing slide H35

### Шариковая направляющая H35



PK-0H35-XXXX	L
PK-0H35-2500	250
PK-0H35-3000	300
PK-0-H35-3000	300
PK-0H35-3500	350
PK-0-H35-3500	350
PK-0H35-4000	400
PK-0-H35-4000	400
PK-0H35-4500	450
PK-0-H35-4500	450
PK-0H35-5000	500

- Łożysko kulowe / Ball bearing / Шариковый подшипник
- Dopuszczalne obciążenie dla długości do 450 mm - 25 kg, powyżej - 20 kg  
Allowable load for the length up to 450 mm - 25 kg, over -20 kg  
Допустимая нагрузка до длины 450 мм - 25 кг, свыше - 20 кг
- Pełny wysuw / Full extension / Полное выдвигание
- Teleskopowa budowa prowadnika  
Telescopic slider construction  
Телескопическая структура направляющей
- Gumowy hamulec zapobiegający samoczynnemu otwieraniu  
Rubber brake preventing from automatic opening  
Резиновый фиксатор, препятствующий самопроизвольному открытию
- Możliwość demontażu części prowadnika, co ułatwia mocowanie prowadnicy  
Possibility of dismantling part of a slider which makes Slide mounting easier  
Возможность разборки направляющей, что облегчает её монтаж
- Materiał: stal  
Material: steel  
Материал: сталь

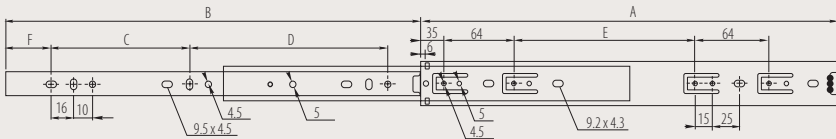

Wymiary montażowe  
Mounting dimensions  
Монтажные размеры

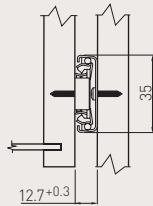

A	B	C	D	E	F
250	247	C+D=190		75	28
300	297	113	113	124	35
350	347	138	138	110	35
400	397	163	163	160	35
450	447	188	188	210	35
500	497	213	213	260	35



Wypinanie prowadnicy  
Slide uncoupling  
Снятие направляющей



# Prowadnica kulkowa ze spowalniczem H35 VERSALITE PLUS

## Ball bearing slide with soft closing function H35 VERSALITE PLUS

### Шариковая направляющая с функцией бесшумного самодоката H35 VERSALITE PLUS



	L
PK-L-H35-300	300
PK-L-H35-350	350
PK-L-H35-400	400
PK-L-H35-450	450
PK-L-H35-500	500
PK-L-H35-550	550

- Łożysko kulowe / Ball bearing / Шариковый подшипник
- Dopuszczalne obciążenie 20 kg  
Load capacity 20 kg  
Допускаемая нагрузка 20 кг
- Pełny wysuw (nie dotyczy długości 250-400 mm)  
Full extension (does not apply to the length 250-400 mm)  
Полное выдвижение (не применяется к длине 250-400 мм)
- Opcja reset / Reset option / Функция сброса
- Precyzyjny system cichego domyku  
Soft closing system  
Точная система тихого закрывания
- Możliwość demontażu części prowadnika, co ułatwia mocowanie prowadnicy  
Possibility of dismantling part of a slider which makes slide mounting easier  
Возможность разборки направляющей, что облегчает её монтаж
- Teleskopowa budowa prowadnika / Telescopic slider construction / Телескопическая структура
- Zaleca się montaż, w którym szerokość szuflady nie przekracza długości nominalnej prowadnicy.  
It is recommended to install, when the width of the drawer, does not exceed the nominal length of the slide.  
Ширина ящика не должна превышать номинальную длину направляющей

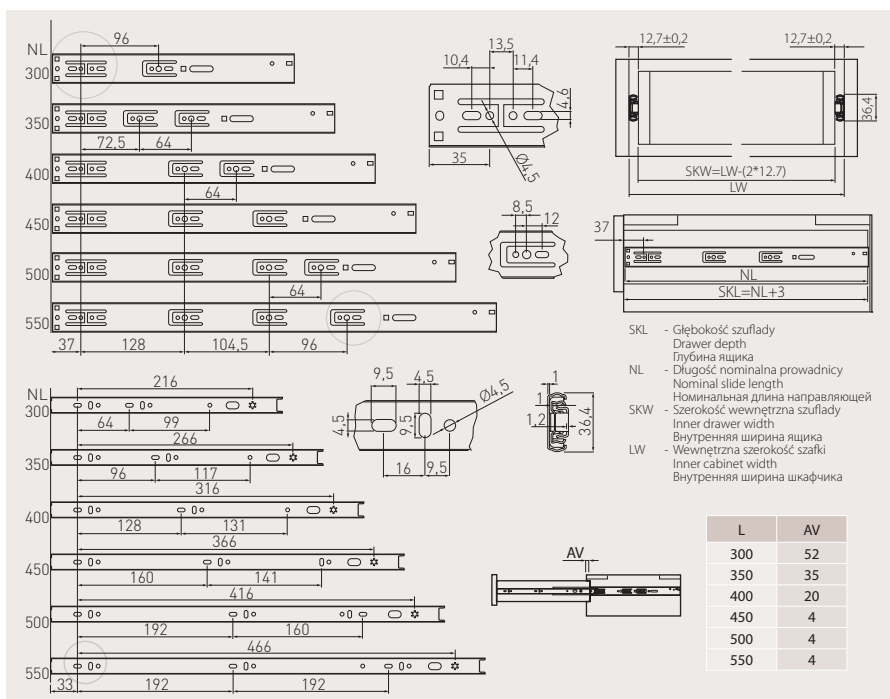

# Prowadnica kulkowa H45 PRESTIGE

## Ball bearing slide H45 PRESTIGE

## Шариковая направляющая H45 RESTIGE



Folder	L
PK-0-H45-250	250
PK-0-H45-300	300
PK-0-H45-350	350
PK-0-H45-400	400
PK-0-H45-450	450
PK-0-H45-500	500
PK-0-H45-550	550
PK-0-H45-600	600
PK-0-H45-700	700
PK-0-H45-750	750

- Łożysko kulowe / Ball bearing / Шариковый подшипник
- Dopuszczalne obciążenie 35 kg  
Allowable load 35 kg  
Допустимая нагрузка 35 кг
- Pełny wysuw / Full extension / Полное выдвижение
- Teleskopowa budowa prowadnika  
Telescopic slider construction  
Телескопическая структура
- Gumowy hamulec zapobiegający samoczynnemu otwieraniu  
Rubber brake preventing from automatic opening  
Резиновый фиксатор, препятствующий самопроизвольному открытию
- Możliwość demontażu części prowadnika, co ułatwia mocowanie prowadnicy  
Possibility of dismantling part of a slider which makes slide mounting easier  
Возможность разборки направляющей, что облегчает её монтаж
- Materiał: stal  
Material: steel  
Материал: сталь

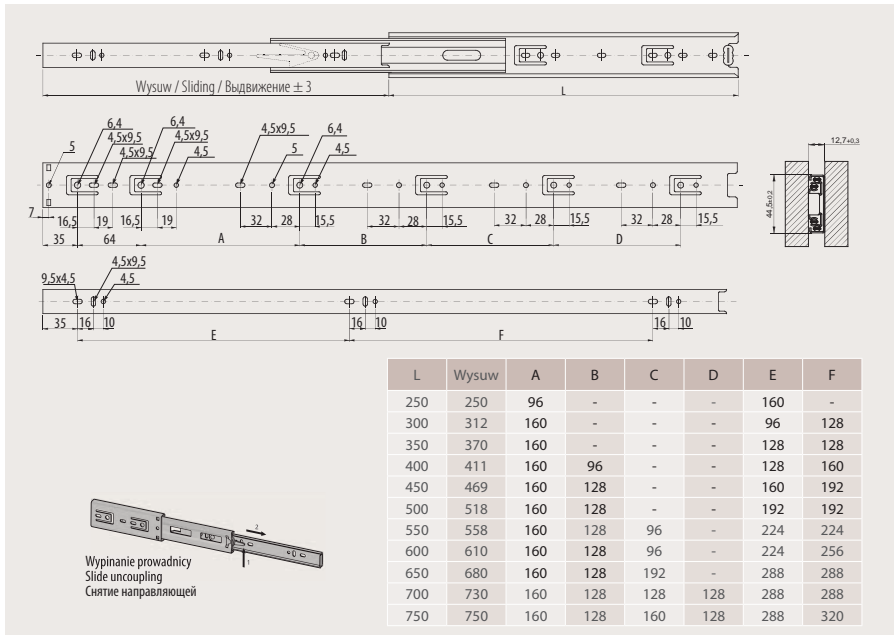

# Prowadnica kulkowa H45 GTV

## Ball bearing slide H45 GTV

### Шариковая направляющая H45 GTV



L			
250	PK-0H45250GX	PK-0H45250GX1	PK-0H45250XP
300	PK-0H45300GX	PK-0H45300GX1	PK-0H45300XP
350	PK-0H45350GX	PK-0H45350GX1	PK-0H45350XP
400	PK-0H45400GX	PK-0H45400GX1	PK-0H45400XP
450	PK-0H45450GX	PK-0H45450GX1	PK-0H45450XP
500	PK-0H45500GX	PK-0H45500GX1	PK-0H45500XP
550	PK-0H45550GX	PK-0H45550GX1	PK-0H45550XP
600	PK-0H45600GX	PK-0H45600GX1	PK-0H45600XP
650	PK-0H45650GX	PK-0H45650GX1	PK-0H45650XP
700	PK-0H45700GX	PK-0H45700GX1	PK-0H45700XP

- łożysko kulowe / Ball bearing / Шариковый подшипник
- Dopuszczalne obciążenie 30 kg  
Allowable load 30 kg  
Допускаемая нагрузка 30 кг
- Pełny wysuw / Full extension / Полное выдвижение
- Teleskopowa budowa prowadnika  
Telescopic slider construction  
Телескопическая структура
- Gumowy hamulec zapobiegający samoczynnemu otwieraniu  
Rubber brake preventing from automatic opening  
Резиновый фиксатор, препятствующий самопроизвольному открытию
- Możliwość demontażu części prowadnika, co ułatwia mocowanie prowadnicy  
Possibility of dismantling part of a slider which makes slide mounting easier  
Возможность разборки направляющей, что облегчает её монтаж
- Materiał: stal / Material: steel / Материал: сталь

Schemat prowadnicy PK-0H45...XP / Drawer slide scheme PK-0H45...XP / Схема направляющей PK-0H45...XP

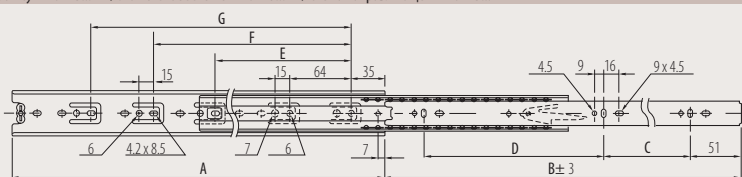

Pozycja mocowania prowadnic korpusu / Fixing position of body slides  
Место крепления направляющей к корпусу

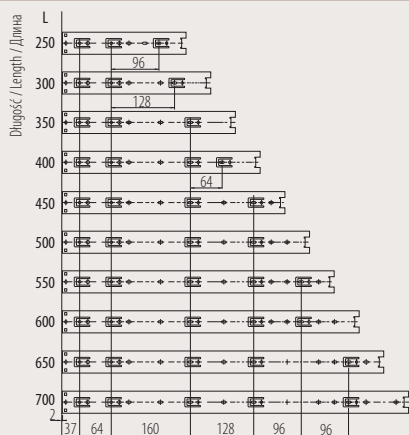

A	B	C	D	E	F	G
250	250	160	-	160	-	-
300	300	96	128	192	-	-
350	350	96	160	224	-	-
400	400	128	192	224	288	-
450	450	160	192	224	352	-
500	500	192	224	224	352	-
550	550	192	256	224	352	448
600	600	224	288	224	352	448
650	650	256	288	224	352	544
700	700	288	320	224	352	544



Wymianie prowadnicy  
Slide uncoupling  
Снятие направляющей

## Prowadnica kulkowa z samodociągiem H45 PRESTIGE

### Ball bearing slide with autolock function H45 PRESTIGE

### Шариковая направляющая H45 ПРЕСТИЖ с фиксатором



	L
PK-S-H45-250	250
PK-S-H45-300	300
PK-S-H45-350	350
PK-S-H45-400	400
PK-S-H45-450	450
PK-S-H45-500	500
PK-S-H45-550	550
PK-S-H45-600	600
PK-S-H45-650	650
PK-S-H45-700	700
PK-S-H45-750	750

- Łożysko kulowe / Ball bearing / Шариковый подшипник
- Dopuszczalne obciążenie 35 kg  
Allowable load 35 kg  
Допускаемая нагрузка 35 кг
- Pełny wysuw / Full extension / Полное выдвижение
- Teleskopowa budowa prowadnika  
Telescopic slider construction  
Телескопическая структура
- Mechanizm samodociągu bez funkcji cichego domykania  
Auto-drawing-up mechanism without quiet shut function  
Резиновый фиксатор, препятствующий самопроизвольному открытию
- Możliwość demontażu części prowadnika, co ułatwia mocowanie prowadnicy  
Possibility of dismantling part of a slider which makes slide mounting easier  
Возможность разборки направляющей, что облегчает её монтаж
- Zaleca się montaż, w którym szerokość szuflady nie przekracza długości nominalnej prowadnicy.  
It is recommended to install, when the width of the drawer, does not exceed the nominal length of the slide.  
Ширина ящика не должна превышать номинальную длину направляющей.
- Materiał: stal / Material: steel / Материал: сталь

Schemat prowadnicy szuflady dla L=250 mm  
Drawer slide scheme for L=250 mm  
Схема направляющей ящика для L=250 mm

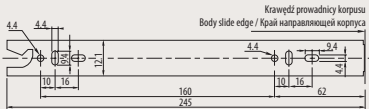

Schemat prowadnicy korpusu dla L=250 mm  
Body slide scheme for L=250 mm  
Схема направляющей корпуса для L=250 mm

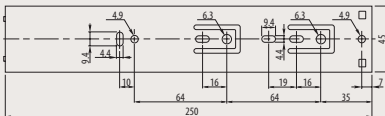

Wymiary montażowe  
Mounting dimensions  
Монтажные размеры

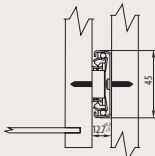

Pozycja mocowania prowadnik korpusu  
Fixing position of body slides  
Место крепления направляющей к корпусу

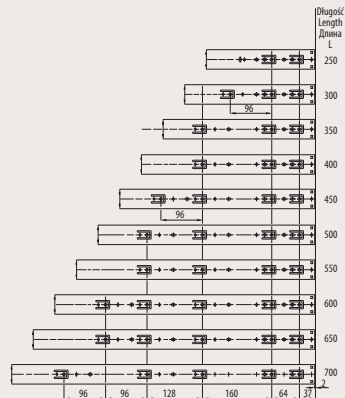

Wypinanie prowadnicy  
Slide uncoupling  
Снятие направляющей

**Prowadnica kulkowa ze spowalniaczem H45 VERSALITE**  
**Ball bearing slide with soft closing function H45 VERSALITE**  
**Шариковая направляющая с функцией бесшумного самодоката H45 VERSALITE**



PK-L-H45-250-A	L	• Łożysko kulowe / Ball bearing / Шариковый подшипник
PK-L-H45-250-A	250	• Dopuszczalne obciążenie 30 kg Allowable load 30 kg Допускаемая нагрузка 30 кг
PK-L-H45-300-A	300	• Pełny wysuw (nie dotyczy długości 250-300 mm) Full extension (does not apply to the length 250-300 mm) Полное выдвижение (не применяется к длине 250-300 мм)
PK-L-H45-350-A	350	• Opcja reset / Reset option / Функция сброса
PK-L-H45-400-A	400	• Precyzyjny system cichego domyku Soft closing system Точная система тихого закрывания
PK-L-H45-450-A	450	• Teleskopowa budowa prowadnicy / Telescopic slider construction / Телескопическая структура
PK-L-H45-500-A	500	• Zaleca się montaż, w którym szerokość szuflady nie przekracza długości nominalnej prowadnicy. It is recommended to install, when the width of the drawer, does not exceed the nominal length of the slide. Ширина ящика не должна превышать номинальную длину направляющей.
PK-L-H45-550-A	550	
PK-L-H45-600-A	600	

Wysuw / Sliding / Выдвижение ± 3

L ± 0,5

4.5x5.1, 10.2x4.5, 4.4, 6.2, 4.1, 9.8x4, 12.7 ± 0.3

10.5, 13.5, 37<sup>max</sup>, 8.5, 12, 59.2, 10.5

\*\*tylko dla długości L=250 / available for L=250 / только для L=250

4.4, 9.4x4.5, 4.5x9.5, S

49.5, 1.6, 9.5, D, E

brak dla długości L=250 / unavailable for length / нету для L=250

\* dla długości L = 300, 350  
\* for L = 300, 350  
\* для L = 300, 350

L	Wysuw Sliding Выдвижение	A	B	C	D	E	F
250	195	-	-	-	75	-	-
300	285	96	-	-	80	121,5	-
350	345	72,5	55,5	-	128	122	281
400	395	128	55,5	-	128	160	310
450	445	128	96	-	160	160	335
500	490	128	96	64	192	192	360
550	540	128	96	96	224	224	385
600	590	128	96	128	256	256	409

Wyrzucanie prowadnicy / Slide uncoupling / Снятие направляющей

# Prowadnica kulkowa ze spawalniczem H45 VERSALITE PLUS

## Ball bearing slide with soft closing function H45 VERSALITE PLUS

### Шариковая направляющая с функцией бесшумного самодоката H45 VERSALITE PLUS



PK-L-H45-250	250
PK-L-H45-300	300
PK-L-H45-350	350
PK-L-H45-400	400
PK-L-H45-450	450
PK-L-H45-500	500
PK-L-H45-550	550
PK-L-H45-600	600

- Łożysko kulowe / Ball bearing / Шариковый подшипник
- Dopuszczalne obciążenie 30 kg  
Allowable load 30 kg  
Допускаемая нагрузка 30 кг
- Pełny wysuw (nie dotyczy długości 250-400 mm)  
Full extension (does not apply to the length 250-400 mm)  
Полное выдвижение (не применяется к длине 250-400 мм)
- Opcja reset / Reset option / Функция сброса
- Precyzyjny system cichego domytku  
Soft closing system  
Точная система тихого закрывания
- Możliwość demontażu części prowadnika, co ułatwia mocowanie prowadnicy  
Possibility of dismantling part of a slider which makes slide mounting easier  
Возможность разборки направляющей, что облегчает её монтаж
- Teleskopowa budowa prowadnika / Telescopic slider construction / Телескопическая структура
- Zaleca się montaż, w którym szerokość szuflady nie przekracza długości nominalnej prowadnicy.  
It is recommended to install, when the width of the drawer, does not exceed the nominal length of the slide.  
Ширина ящика не должна превышать номинальную длину направляющей

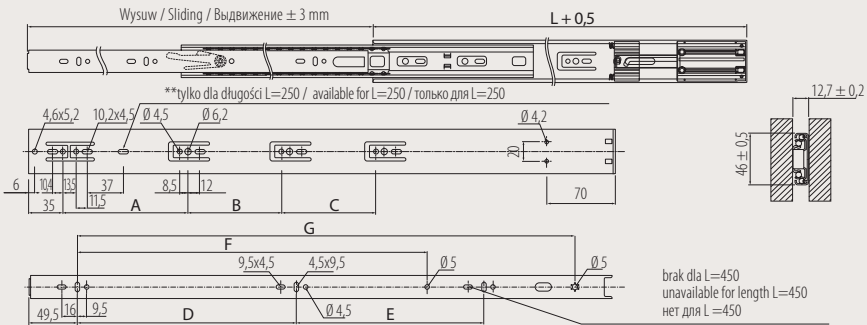

L	Wysuw Sliding Выдвижение	A	B	C	D	E	F	G
250	148	-	-	-	-	-	-	149,5
300	248	96	-	-	64	-	-	200
350	315	72,5	55,5	-	96	-	-	249,5
400	380	128	55,5	-	128	-	242,5	300
450	446	128	96	-	160	125	-	349,5
500	496	128	96	64	192	128	-	400
550	546	128	96	96	192	192	334	449,5
600	596	128	96	128	224	192	358	500



Wypinanie prowadnicy  
Slide uncoupling  
Снятие направляющей

# Prowadnica kulkowa PUSH TO OPEN H45

## Ball bearing slide PUSH TO OPEN H45

### Шариковая направляющая PUSH TO OPEN H45



Możliwość zastosowania stabilizatora  
Possibility of using the stabilizer  
Возможность использования стабилизатора  
PB-D-P20STAB

	L
PK-P-0H45-300A	300
PK-P-0H45-350A	350
PK-P-0H45-400A	400
PK-P-0H45-450A	450
PK-P-0H45-500A	500
PK-P-0H45-550A	550

- Otwarcie i zamknięcie systemu odbywa się poprzez naciśnięcie frontu szuflady w jego środkowym punkcie.  
Opening and closing, just by pressing the drawer front in the middle.  
Открытие и закрытие путём лёгкого нажатия на центральную часть фасада ящика.
- Brak konieczności stosowania uchwytów  
Drawers without handles  
Нет необходимости использования ручек;
- Dopuszczalne obciążenie 25 kg  
Allowable load 25 kg  
Допускаемая нагрузка 25 кг
- Pełny wysuw  
Full extension  
Полное выдвижение
- Prosty montaż (nie w wymaga żadnych dodatkowych mechanizmów)  
Easy mounting (without additional mechanism)  
Простой монтаж (нет необходимости использования дополнительных механизмов);
- Zaleca się montaż, w którym szerokość szuflady nie przekracza długości nominalnej prowadnicy.  
It is recommended to install, when the width of the drawer, does not exceed the nominal length of the slide.  
Ширина ящика не должна превышать номинальную длину направляющей.

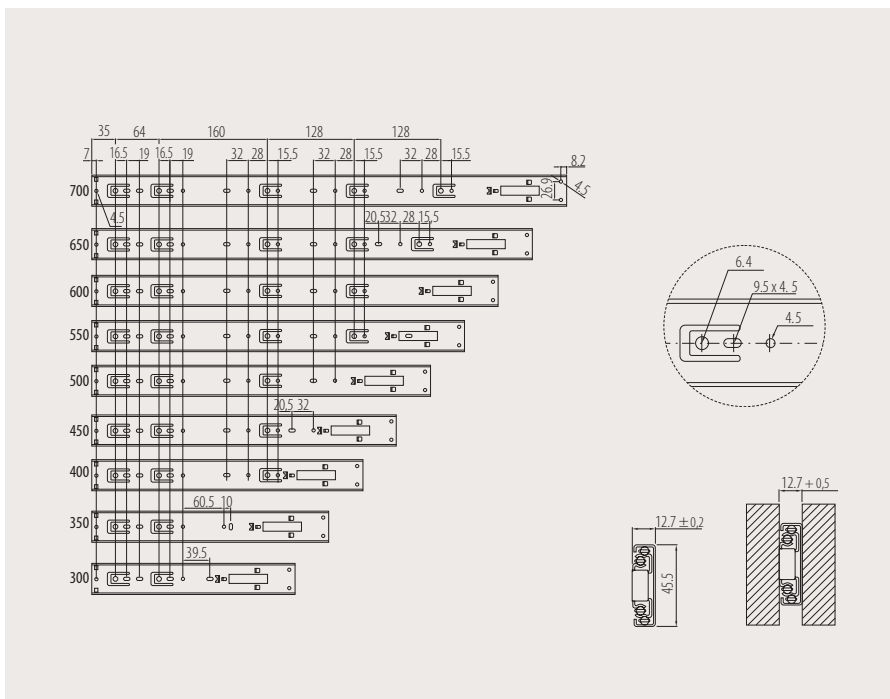



## Prowadnica dolnego montażu z pełnym wysuwem, push to open

Undermount drawer slides, full extension, push to open

Направляющая нижнего монтажа полного выдвижения, push to open



Sprężyno mocowania frontu  
Locking device  
Элемент крепления фасада и регулировки высоты фасада



Możliwość zastosowania stabilizatora  
Possibility of using the stabilizer  
Возможность использования стабилизатора  
PB-D-P20STAB

Model	L
PB-0FPO-250	250
PB-0FPO-270	270
PB-0FPO-300	300
PB-0FPO-350	350
PB-0FPO-400	400
PB-0FPO-450	450
PB-0FPO-500	500
PB-0FPO-550	550
PB-0FPO-600	600

- Otwarcie i zamknięcie systemu odbywa się poprzez naciśnięcie frontu szuflady w jego środkowym punkcie. Opening and closing, just by pressing the drawer front in the middle. Открытие и закрытие путём лёгкого нажатия на центральную часть фасада ящика.
- Dopuszczalne obciążenie 25 kg Allowable load 25 kg Допускаемая нагрузка 25 кг
- Pełny wysuw Full extension Полное выдвижение
- Regulacja wysokości szuflady  $\pm 3$  mm Drawer height adjustment  $\pm 3$  mm Регулирование высоты фронта  $\pm 3$  мм
- Łatwy montaż / Easy mounting / Лёгкий монтаж
- Zaleca się montaż, w którym szerokość szuflady nie przekracza długości nominalnej prowadnicy. It is recommended to install, when the width of the drawer, does not exceed the nominal length of the slide. Ширина ящика не должна превышать номинальную длину направляющей.
- Ocynkowana / Finish: Zink plated / Оцинкованная

### Układ otworów / Hole pattern / Положение отверстий

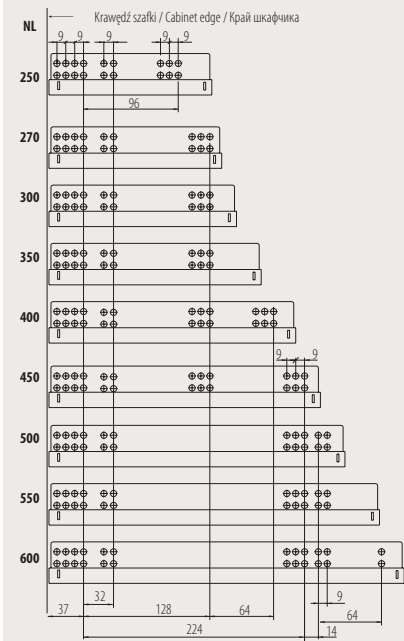

### Wymiary montażowe / Installation dimensions / Монтажные размеры

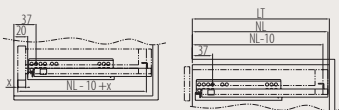

Wewnętrzna szuflada  
Inner drawer  
Внутренний ящик  
LT min = NL + 21

Standardowa szuflada  
Standard drawer  
Стандартный ящик  
LT min = NL + 3

LT - wewn. głębokość szafki / Internal cabinet depth / Внутренняя глубина шкафика

### Rozmiar szuflady i wierceń / Drawer size and boring / Размеры ящика и сверлений

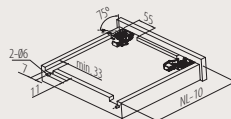

Głębokość 10 mm  
Deep 10 mm  
Глубина 10 мм

### Wymiary montażowe / Installation dimensions / Монтажные размеры

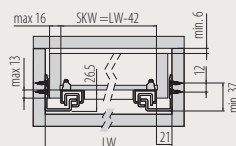

SKW - wewnętrzna szerokość szuflady  
internal drawer width  
внутренняя ширина ящика  
LW - wewnętrzna szerokość szafki  
internal cabinet width  
внутренняя ширина шкафика



## Prowadnica dolnego montażu z niepełnym wysuwem, push to open

### Undermount drawer slides, partial extension, push to open

### Направляющая нижнего монтажа 3/4 выдвижения, push to open



Sprzęgło mocowania frontu  
Locking device  
Элемент крепления фасада и регулировки высоты фасада



Możliwość zastosowania stabilizatora  
Possibility of using the stabilizer  
Возможность использования стабилизатора  
PB-D-P20STAB

	L
PB-GAPO-250	250
PB-GAPO-270	270
PB-GAPO-300	300
PB-GAPO-350	350
PB-GAPO-400	400
PB-GAPO-450	450
PB-GAPO-500	500
PB-GAPO-550	550
PB-GAPO-600	600

- Otwarcie i zamknięcie systemu odbywa się poprzez naciśnięcie frontu szuflady w jego środkowym punkcie. Opening and closing, just by pressing the drawer front in the middle. Открытие и закрытие путём лёгкого нажатия на центральную часть фасада ящика.
- Długości: 250 - 600 mm / Lengths: 250 - 600 mm / Длины: 250 - 600 mm
- Dopuszczalne obciążenie: 25kg / Load capacity: 25 kg / Допустимая нагрузка – 25 кг
- Niepełny wysuw / Partial extension / Неполное выдвижение
- Łatwy montaż / Easy mounting / Лёгкий монтаж
- Regulacja wysokości szuflady: + 3 mm  
Drawer height adjustment: + 3 mm  
Регулирование высоты фронта: + 3 мм
- Zaleca się montaż, w którym szerokość szuflady nie przekracza długości nominalnej prowadnicy. It is recommended to install, when the width of the drawer, does not exceed the nominal length of the slide. Ширина ящика не должна превышать номинальную длину направляющей.
- Materiał: stal / Material: steel / Материал: сталь
- O cynkowana / Finish: Zink plated / Оцинкованная

#### Układ otworów / Hole pattern / Положние отверстий

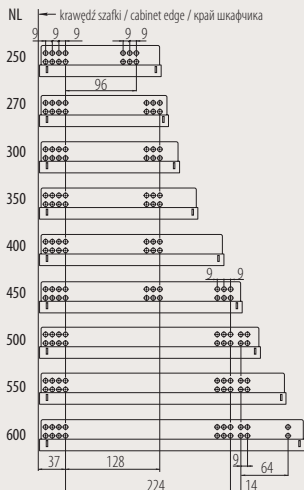

#### Wymiary montażowe / Installation dimensions / Монтажные размеры

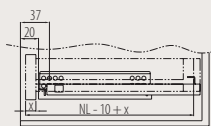

Wewnętrzna szuflada  
Inner drawer  
Внутренний ящик

LT min = NL+21

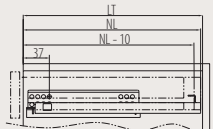

Standardowa szuflada  
Standardny ящик

LT min = NL+3

LT - wewn. głębokość szafki / Internal cabinet depth / Внутренняя глубина шкафчика

#### Rozmiar szuflady i wierceń / Drawer size and boring / Размеры ящика и сверлений

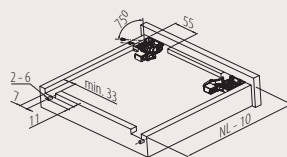

#### Wymiary montażowe / Installation dimensions / Монтажные размеры

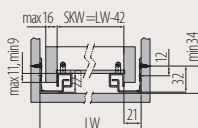

#### Zakres wysuwu / Extension loss / Диапазон выдвижения



NL (mm)	250	270	300	350	400	450	500	550	600
AV (mm)	98,5	98,5	98,5	98,5	118,5	118,5	118,5	138,5	138,5

## Przewodnica dolnego montażu ze spawalniczem z pełnym wysuwem

Undermount drawer slides, soft closing system, full extension

Направляющая нижнего монтажа полного выдвижения с функцией самодоката



Sprężyno mocowania frontu  
Locking device  
Элемент крепления фасада  
и регулировки высоты фасада

Model	L
PB-0SHX-250-A	250
PB-0SHX-270-A	270
PB-0SHX-300-A	300
PB-0SHX-350-A	350
PB-0SHX-400-A	400
PB-0SHX-450-A	450
PB-0SHX-500-A	500
PB-0SHX-550-A	550
PB-0SHX-600-A	600

- Dopuszczalne obciążenie: 35kg / Load capacity: 35 kg / Допустимая нагрузка – 35 кг
- Długości: 250 - 600 mm / Lengths: 250 - 600 mm / Длины: 250 - 600 мм
- Pełny wysuw / Full extension / Полное выдвижение
- Precyzyjny system cichego domyku / Soft closing system / Точная система тихого закрывания
- Regulacja wysokości szuflady: + 3 mm  
Drawer height adjustment: + 3 mm  
Регулирование высоты фронта: + 3 мм
- Łatwy montaż / Easy mounting / Лёгкий монтаж
- Zaleca się montaż, w którym szerokość szuflady nie przekracza długości nominalnej przewodnicy.  
It is recommended to install, when the width of the drawer, does not exceed the nominal length of the slide.  
Рекомендуется монтаж, где ширина ящика не превышает номинальную длину направляющей.
- Materiał: stal / Material: steel / Материал: сталь
- O cynkowana / Finish: Zinc plated / Оцинкованная

### Układ otworów / Hole pattern / Положение отверстий

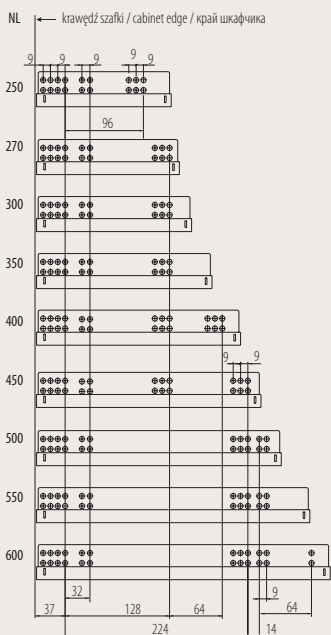

### Wymiary montażowe / Installation dimensions / Монтажные размеры

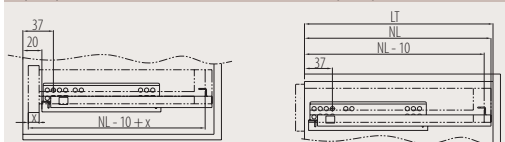

Wewnętrzna szuflada  
Inner drawer  
Внутренний ящик  
LT min = NL+21

Standardowa szuflada  
Standard drawer  
Стандартный ящик  
LT min = NL+3

LT - wewn. głębokość szafki / Internal cabinet depth / Внутренняя глубина шкафчика

### Wymiary montażowe / Installation dimensions / Монтажные размеры

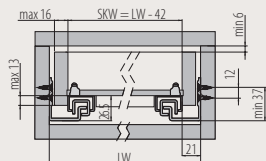

### Rozmiar szuflady i wierceń / Drawer size and boring / Размеры ящика и сверлений

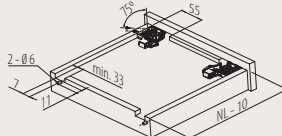

## Prowadnica dolnego montażu ze spowalniczem z niepełnym wysuwem

Undermount drawer slides, soft closing system, partial extension

Направляющая нижнего монтажа,  $\frac{3}{4}$  выдвижения, с функцией самодоката



Sprzeczko mocowania frontu  
Locking device  
Элемент крепления фасада и  
регулировки высоты фасада



	L
PB-GCHX-250	250
PB-GCHX-270	270
PB-GCHX-300	300
PB-GCHX-350	350
PB-GCHX-400	400
PB-GCHX-450	450
PB-GCHX-500	500
PB-GCHX-550	550
PB-GCHX-600	600

- Długości: 250 - 600 mm / Lengths: 250 - 600 mm / Длины: 250 - 600 мм
- Dopuszczalne obciążenie: 25kg / Load capacity: 25 kg / Допустимая нагрузка – 25 кг
- Niepełny wysuw / Partial extension / Неполное выдвижение
- Łatwy montaż / Easy mounting / Лёгкий монтаж
- Precyzyjny system cichego domyku  
Soft closing system  
Точная система тихого закрывания
- Regulacja wysokości szuflady: + 3 mm  
Drawer height adjustment: + 3 mm  
Регулирование высоты фронта: + 3 мм
- Zaleca się montaż, w którym szerokość szuflady nie przekracza długości nominalnej prowadnicy.  
It is recommended to install, when the width of the drawer, does not exceed the nominal length of the slide.  
Ширина ящика не должна превышать номинальную длину направляющей.
- Oцинковana / Finish: Zink plated / Оцинкованная

Układ otworów / Hole pattern / Положение отверстий	Wymiary montażowe / Installation dimensions / Монтажные размеры																				
<p>krawędź szafki / cabinet edge / край шкафика</p>	<p>Wewnętrzna szuflada Inner drawer Внутренний ящик LT min = NL+21</p> <p>Standardowa szuflada Standard drawer Стандартный ящик LT min = NL+3</p> <p>LT - wewn. głębokość szafki Internal cabinet depth Внутренняя глубина шкафика</p>																				
<p>Rozmiar szuflady i wierceń / Drawer size and boring Размеры ящика и сверлений</p> <p>głębokość 10 mm deep 10 mm глубина 10 мм</p>	<p>Wymiary montażowe / Installation dimensions / Монтажные размеры</p>																				
	<p>Zakres wysuwu / Extension loss / Диапазон выдвижения</p> <table border="1"> <thead> <tr> <th>NL (mm)</th> <th>250</th> <th>270</th> <th>300</th> <th>350</th> <th>400</th> <th>450</th> <th>500</th> <th>550</th> <th>600</th> </tr> </thead> <tbody> <tr> <td>AV (mm)</td> <td>98,5</td> <td>98,5</td> <td>98,5</td> <td>98,5</td> <td>118,5</td> <td>118,5</td> <td>118,5</td> <td>138,5</td> <td>138,5</td> </tr> </tbody> </table>	NL (mm)	250	270	300	350	400	450	500	550	600	AV (mm)	98,5	98,5	98,5	98,5	118,5	118,5	118,5	138,5	138,5
NL (mm)	250	270	300	350	400	450	500	550	600												
AV (mm)	98,5	98,5	98,5	98,5	118,5	118,5	118,5	138,5	138,5												

## Prowadnica dolnego montażu ze spowalniczem z pełnym wysuwem

Undermount drawer slides, soft closing system, full extension

Направляющая нижнего монтажа полного выдвижения, с функцией самодоката



Kolek blokujący  
(zabezpieczenie przed wypadnięciem szuflady)  
Blocking peg  
(prevents drawer from falling out)  
Ограничитель от выпадения  
для выдвижного ящика

	L
PB-S10C250HX	250
PB-S10C270HX	270
PB-S10C300HX	300
PB-S10C350HX	350
PB-S10C400HX	400
PB-S10C450HX	450
PB-S10C500HX	500
PB-S10C550HX	550
PB-S10C600HX	600

- Dopuszczalne obciążenie: 25kg / Load capacity: 25kg / Допустимая нагрузка 25кг
- Długości: 250 - 600mm / Lengths: 250-600mm / Длины: 250-600 мм
- Pełny wysuw / Full extension / С полным выдвижением
- Precyzyjny system cichego domyku  
Soft closing system  
Точная система тихого закрытия
- Regulacja wysokości szuflady: + 4mm  
Drawer height adjustment: + 4mm  
Регуляция высоты ящика: + 4мм
- Łatwy montaż / Easy mounting / Лёгкий монтаж
- Materiał: stal / Material: steel / Материал: сталь
- Ocynkowana/ Finish: Zink plated/ Оцинкованный

### Układ otworów / hole pattern / положение отверстий

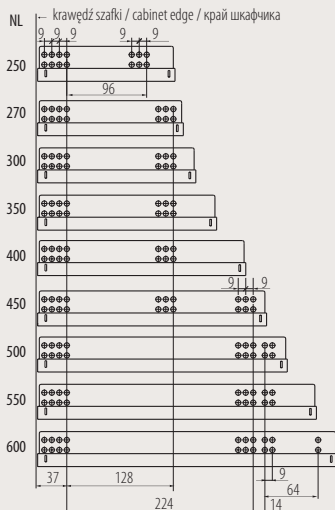

### Wymiary montażowe / Installation dimensions / Монтажные размеры

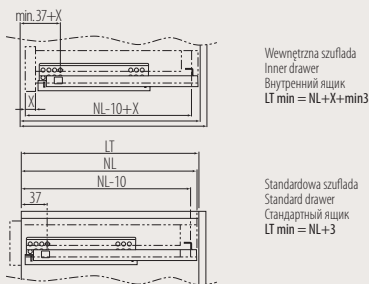

LT - Wewnętrzna głębokość szafki / Internal cabinet depth / Внутренняя глубина шкафа  
NL - Długość nominalna prowadnicy / Nominal length Bearings / Номинальная длина

### Wymiary montażowe / Installation dimensions / Монтажные размеры

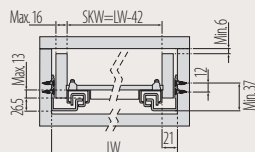

SKW - wewnętrzna szerokość szuflady  
internal drawer width  
внутренняя ширина ящика  
LW - wewnętrzna szerokość szafki  
internal cabinet width  
внутренняя ширина шкафа

### Rozmiar szuflady i wierceń / Drawer size and boring / Размеры ящика и сверлений

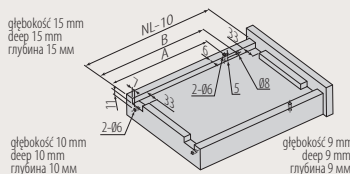

NL (mm)	250	270	300	350	400	450	500	550	600
A (mm)	190	205	245	270	305	330	355	390	415
B (mm)	200.5	215.5	255.5	280.5	319.5	369.5	419.5	469.5	519.5

## Prowadnica dolnego montażu ze spowalniczem z niepełnym wysuwem Undermount drawer slides, soft closing system, partial extension Направляющая нижнего монтажа, $\frac{3}{4}$ выдвигения, с функцией самодоката



	L
PB-G10HX250	250
PB-G10HX270	270
PB-G10HX300	300
PB-G10HX350	350
PB-G10HX400	400
PB-G10HX450	450
PB-G10HX500	500
PB-G10HX550	550
PB-G10HX600	600

- Długości: 250 - 600mm / Lengths: 250-600mm / Длины: 250-600 мм
- Dopuszczalne obciążenie: 25kg  
Load capacity: 25kg  
Допустимая нагрузка 25кг
- Niepełny wysuw / Partial extension / С неполным выдвигением
- Łatwy montaż / Easy mounting / Лёгкий монтаж
- Precyzyjny system cichego domyku  
Soft closing system  
Точная система тихого закрытия
- Regulacja wysokości szuflady: + 4mm  
Drawer height adjustment: + 4mm  
Регуляция высоты ящика: + 4mm
- Osynkowana / Finish: Zink plated / Оцинкованный



Kolek blokujący (zabezpieczenie przed wypadnięciem szuflady)  
Blocking peg (prevents drawer from falling out)  
Ограничитель от выпадения для выдвигаемого ящика

### Układ otworów / Hole pattern / Положение отверстий

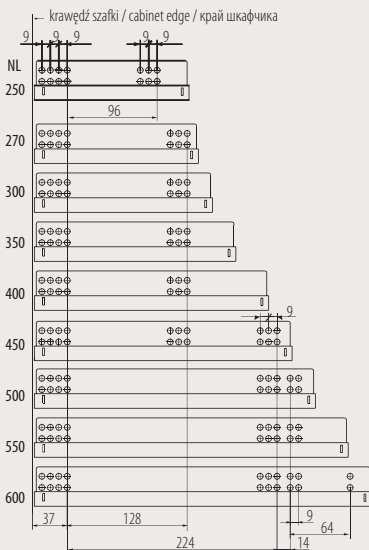

### Zakres wysuwu/ Extension loss/ Диапазон выдвигения

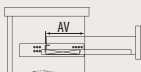

NL (mm)	250	270	300	350	400	450	500	550	600
AV (mm)	86,5	86,5	86,5	86,5	106,5	106,5	106,5	126,5	126,5

### Wymiary montażowe/ Installation dimensions/ Монтажные размеры

Wewnętrzna szuflada  
Inner drawer  
Внутренний ящик

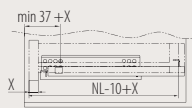

$$LT \min = NL + X + \min 3$$

LT - wewnętrzna głębokość szafki  
internal cabinet depth  
внутренняя глубина шкафчика

Standardowa szuflada  
Standard drawer  
Стандартный ящик



$$LT \min = NL + 3$$

NL - długość nominalna prowadnicy  
Nominal length Bearings  
номинальная длина

### Wymiary montażowe/ Installation dimensions/ Монтажные размеры

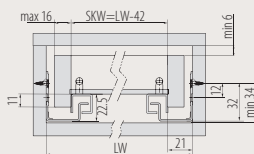

SKW - wewnętrzna szerokość szuflady  
internal drawer width  
внутренняя ширина ящика  
LW - wewnętrzna szerokość szafki  
internal cabinet width  
внутренняя ширина шкафчика

### Rozmiar szuflady i wierceń/ Drawer size and boring Размеры ящика и сверлений

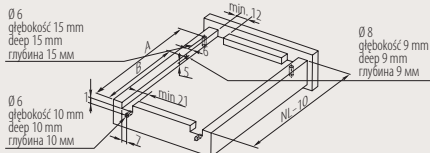

## Prowadnica dolnego montażu ze spowalniaczem z pełnym wysuwem z regulacją 3D

Under-mount drawer with soft closing, full extension and 3D adjustment

Направляющая скрытого монтажа с доводчиком и 3D регулировкой, полное выдвижение

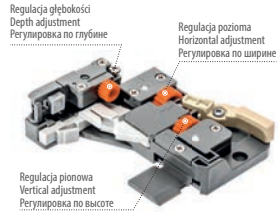

	L
PB-3DSLIDE-250	250
PB-3DSLIDE-270	270
PB-3DSLIDE-300	300
PB-3DSLIDE-350	350
PB-3DSLIDE-400	400
PB-3DSLIDE-450	450
PB-3DSLIDE-500	500
PB-3DSLIDE-550	550

- Dostępne długości: 250 - 550 mm  
Available lengths: 250-550 mm  
Длины: 250-550 мм
- Dopuszczalne obciążenie: 40 kg  
Load capacity: 40 kg  
Допустимая нагрузка 40 кг
- Pełny wysuw / Full extension / Полное выдвижение
- Mechanizm spowalniający / Quiet shut / Механизм плавного закрыwania
- Regulacja w trzech płaszczyznach 3 d adjustment  
Регулировка в 3 плоскостях:
  - pion / vertical / по высоте: 0-2,5 mm
  - poziom / horizontal / по ширине: ± 1,5 mm
  - głębokość / depth / по глубине: 0-3 mm

### Pozycja mocowania prowadnic / Slides mounting position Позиция крепления направляющих к корпусу

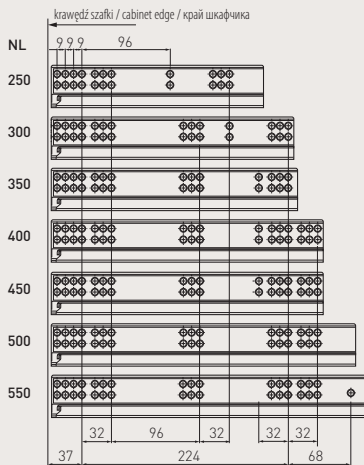

### Wymiary montażowe / Mounting dimensions / Установочные размеры

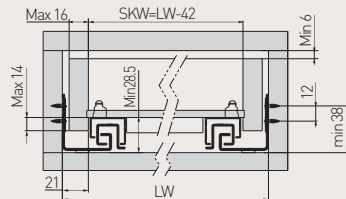

SKW-wewnętrzna szerokość szuflady / Internal drawer width / Внутренняя ширина ящика  
LW -wewnętrzna szerokość szafki / Internal cabinet width / Внутренняя ширина шкафа

### Montaż sprzęgła 3D Installing the 3D locking device Монтаж крепления 3D

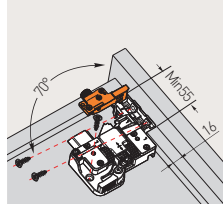

### Obróbka ścianki tyłnej Back panel preparation Обработка задней стенки

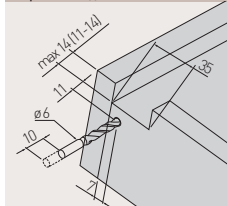

### Szuflada standardowa / standard drawer / Стандартный ящик

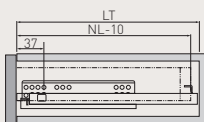

NL - długość prowadnicy  
Slide length  
Длина направляющей

LT -Wewnętrzna głębokość szafki  
Internal cabinet depth  
Внутренняя глубина шкафа  
LT = NL + 5

### Szuflada wewnętrzna / Inner drawer / Внутренний ящик

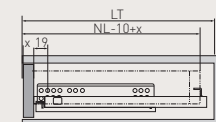

NL - długość prowadnicy  
Slide length  
Длина направляющей

LT -Wewnętrzna głębokość szafki  
Internal cabinet depth  
Внутренняя глубина шкафа  
LT = NL + x + 5

# Metalbox

## Metalbox / Металбокс



- Dopuszczalne obciążenie 25 kg  
Allowable load 25 kg  
Допускаемая нагрузка 25 кг
- Kolor:   
Color:  
Цвет:

H = 54 mm	biały	srebrny
350	MP-054350-10	MP-054350-80*
400	MP-054400-10	MP-054400-80*
450	MP-054450-10	MP-054450-80
500	MP-054500-10	MP-054500-80

H = 86 mm		
270	MP-086270-10	MP-086270-80
300	MP-086300-10	MP-086300-80
350	MP-086350-10	MP-086350-80
400	MP-086400-10	MP-086400-80
450	MP-086450-10	MP-086450-80
500	MP-086500-10	MP-086500-80
550	MP-086550-10	MP-086550-80

H = 118 mm		
350	MP-118350-10	MP-118350-80*
400	MP-118400-10	MP-118400-80*
450	MP-118450-10	MP-118450-80*
500	MP-118500-10	MP-118500-80*

H = 150 mm		
270	MP-150270-10	MP-150270-80
300	MP-150300-10	MP-150300-80
350	MP-150350-10	MP-150350-80
400	MP-150400-10	MP-150400-80
450	MP-150450-10	MP-150450-80
500	MP-150500-10	MP-150500-80
550	MP-150550-10	MP-150550-80

\* Dostępny na zamówienie  
Also available  
Доступен под заказ

Schemat szuflady metalbox o długości 270 mm i wysokości 86 mm  
 Scheme of 270 mm-long and 86 mm-high metalbox drawer  
 Схема ящика металбокса длиной в 270 мм и высотой в 86 мм

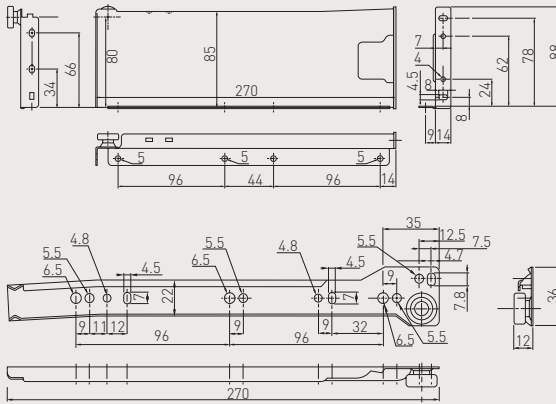

Pozycja mocowania prowadnic korpusu  
 Fixing position of body slides  
 Место крепления направляющих к корпусу

Regulacja wysokości frontu  
 Front height adjustment  
 Регулировка высоты фасада

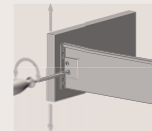
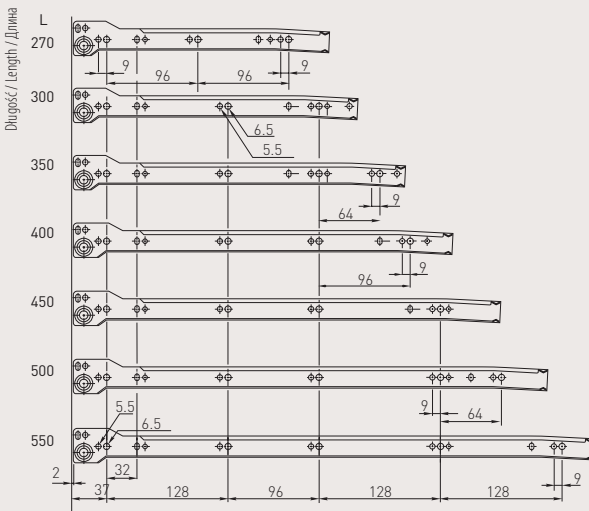

Głębokość wysuwu  
 Sliding depth  
 Глубина выдвижения

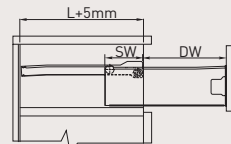

L - Długość prowadnicy  
 Slide length  
 Длина направляющей  
 SW - Strata długości wysuwu  
 Sliding length loss  
 Потеря длины выдвижения  
 DW - Rzeczywista długość wysuwu  
 Real sliding length  
 Фактическая длина выдвижения

Wymiary elementów płytowych dla płyty o grubości 16mm  
 Dimensions of board elements for 16 mm-thick board  
 Размеры элементов панели толщиной в 16 мм

Oznaczenie Marking Обозначение	Nazwa Name Наименование	Długość / wysokość Length / height Длина/высота	Szerokość Width Ширина
1	Dno szuflady Bottom panel Днище ящика	L - 2 mm	LW - 31 mm
2	Ścianka tylna szuflady Drawer back wall Задняя панель ящика	H - 15 mm	LW - 31 mm

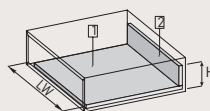

L	SW	DW
270	87	182
300	87	212
350	87	262
400	87	312
450	97	352
500	97	402
550	117	432

L - Długość prowadnicy  
 Slide length  
 Длина направляющей  
 LW - Szerokość wewnętrzna korpusu  
 Body internal width  
 Внутренняя ширина корпуса  
 H - Wysokość nominalna systemu  
 System nominal height  
 Номинальная высота задней стенки.



Wymiary montażowe ścianki tylnej  
Back wall mounting dimensions  
Монтажные размеры задней стенки

Wymiary montażowe frontów  
Mounting dimensions of fronts  
Монтажные размеры фасадов

MP-54

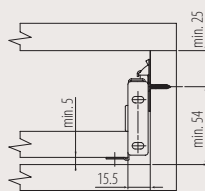
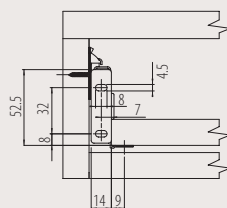
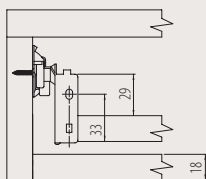

MP-86

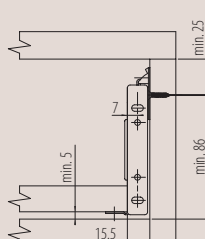
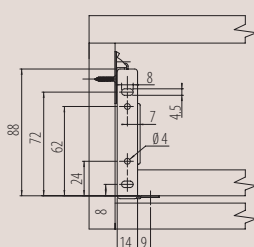
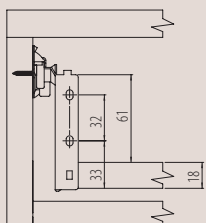

MP-118

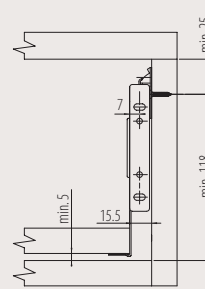
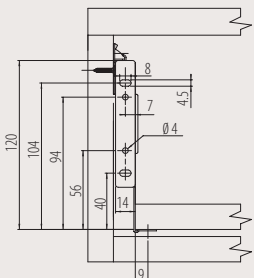
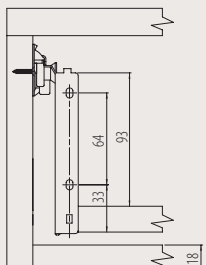

MP-150

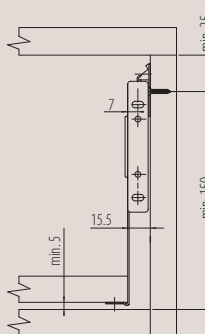
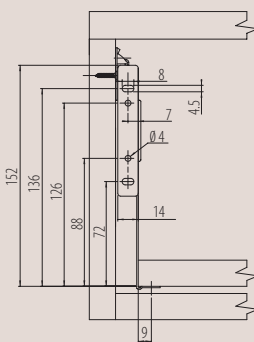
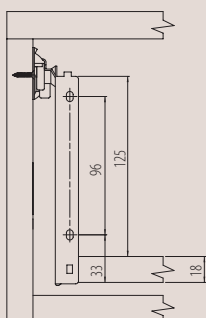

## Prowadnice rolkowe

### Euro slides

### Роликовые направляющие



- Dostępne dwie wersje: SP – Prestige, 0B – Economic
- Two versions available: SP – Prestige, 0B – Economic
- Доступны два варианта: SP – Престиж, 0B – Эконом
- Dopuszczalne obciążenie: SP - 25 kg, 0B - 20 kg  
Allowable load: SP - 25 kg, 0B - 20 kg  
Допускаемая нагрузка 35 кг: SP - 25 кг, 0B - 20 кг
- Materiał: 0B – stal + rolka POM  
Material: 0B – steel + roll POM  
Материал: 0B – сталь + ролик POM

- Kolor:  
Color:  
Цвет:







### Prestige

#### Престиж

L	
250	PR-SP-250-10
300	PR-SP-300-10
350	PR-SP-350-10
400	PR-SP-400-10
450	PR-SP-450-10
500	PR-SP-500-10
550	PR-SP-550-10
600	PR-SP-600-10

### Economic

#### Эконом

L	biały white белый	srebrny silver серебро	orzech	mahoń
				
250	PR-0B-250-10	PR-0B-250-80	PR-0B-250-30	-
300	PR-0B-300-10	PR-0B-300-80	PR-0B-300-30	-
350	PR-0B-350-10	PR-0B-350-80	PR-0B-350-30	-
400	PR-0B-400-10	PR-0B-400-80	PR-0B-400-30	PR-0B-400-20
450	PR-0B-450-10	PR-0B-450-80	PR-0B-450-30	-
500	PR-0B-500-10	-	PR-0B-500-30	-
550	PR-0B-550-10	-	PR-0B-550-30	-
600	PR-0B-600-10	-	PR-0B-600-30	-

Pozycja mocowania prowadnicy korpusu  
Fixing position of body slides  
Место крепления направляющих корпуса

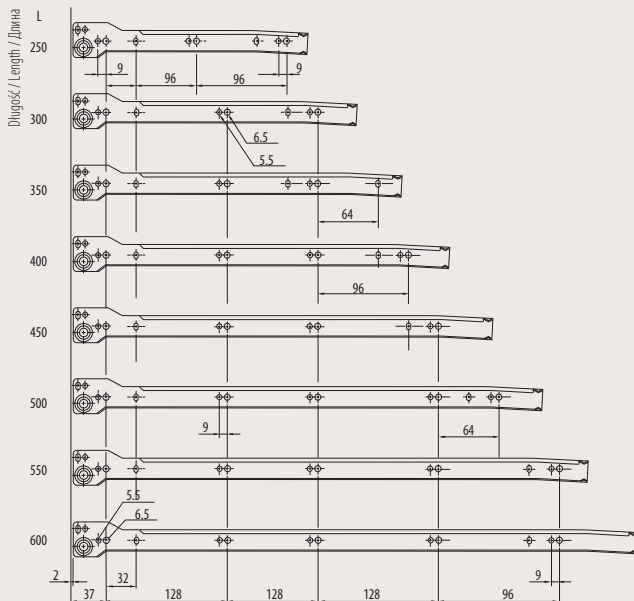

Schemat prowadnicy szuflady dla L=250 mm  
Drawer slide scheme for L=250 mm  
Схема направляющей ящика для L=250 mm

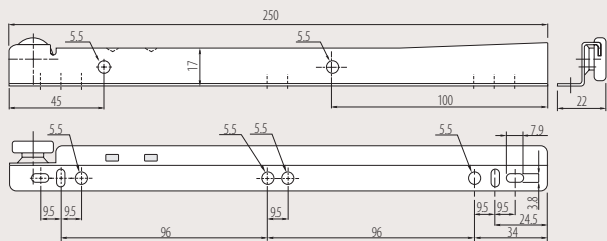

Minimalna wysokość korpusu  
Minimum height of body  
Минимальная высота корпуса

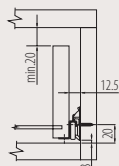

Schemat prowadnicy korpusu dla L=250 mm  
Body slide scheme for L=250 mm  
Схема направляющей корпуса для L=250 mm

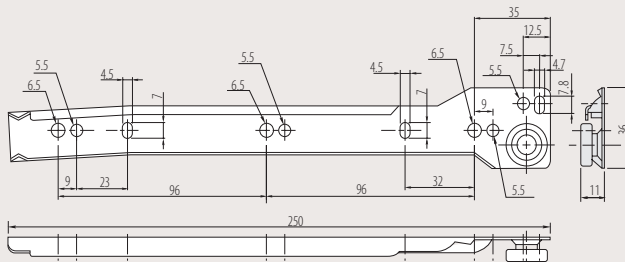

Głębokość wysuwu  
Sliding depth  
Глубина выдвижения

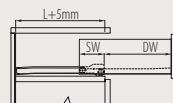

L	SW	DW
250	87	162
300	87	212
350	87	262
400	87	312
450	97	352
500	97	402
550	117	432
600	117	482

## Reling z uchwytem ścianki tylnej lewy/prawy

Rail with back panel connector left / right

Релинг с ручкой задней стенки левый / правый



	N <sub>L</sub> [mm]	L <sub>min</sub> / L <sub>max</sub> [mm]	Kolor / Color / Цвет
RS-SZ-400-10	400	393 / 404	biały / white / белый
RS-SZ-400-80	400	393 / 404	srebrny / silver / серебро
RS-SZ-450-10	450	443 / 454	biały / white / белый
RS-SZ-450-80	450	443 / 454	srebrny / silver / серебро
RS-SZ-500-10	500	493 / 504	biały / white / белый
RS-SZ-500-80	500	493 / 504	srebrny / silver / серебро
RS-SZ-550-10	550	543 / 554	biały / white / белый
RS-SZ-550-80	550	543 / 554	srebrny / silver / серебро

NL - długość nominalna relingu

NL - rails nominal length

NL - номинальная длина релинга

L - długość rzeczywista relingu mieszcząca się w przedziale [Lmin;Lmax]

L - actual length

L - фактическая длина релинга в пределах [Lмин; Lмакс]

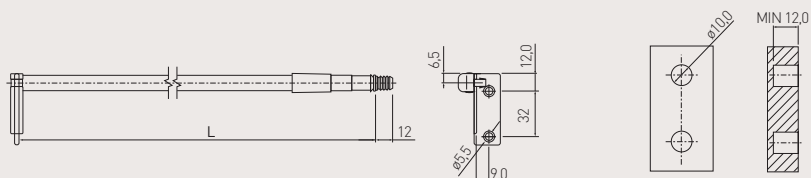

## Rolka stabilizująca do szuflad skrzyniowych push to open

Stabilizer for drawers push-to-open

Синхронизатор для ящиков push to open



- Możliwość zastosowania do wszystkich prowadnic z mechanizmem P20  
Can be used with all slides with push-to-open  
Используется с направляющими с механизмом P20 «нажал — открыл»
- Materiał: stal / tworzywo  
Material: steel / plastic  
Материал: сталь / пластмасса



PB-D-P20STAB

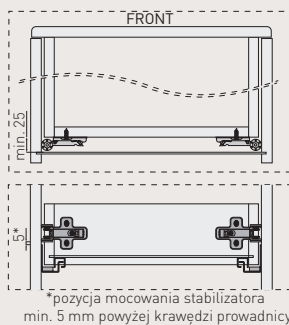
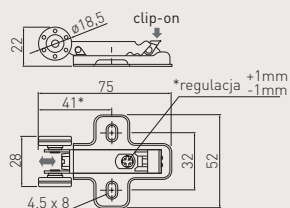

# Spowalnicz metalboksów

## Soft closing device for metalbox

### Доводчик для металбоксов

- Materiał: tworzywo  
Material: plastic  
Материал: пластмасса
- Kolor:   
Color: **08**  
Цвет:



AM-MBSOFT-00

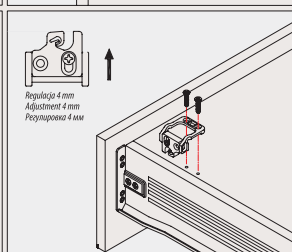
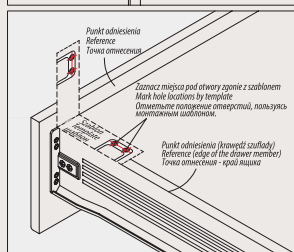
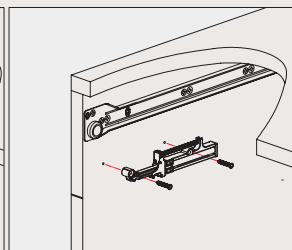
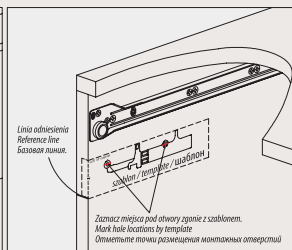
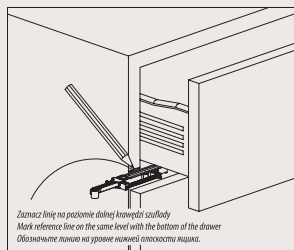
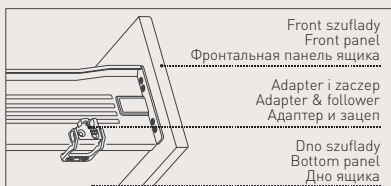
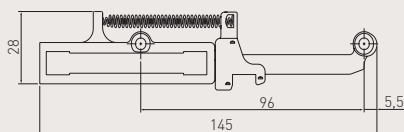

## Spowalniacz do prowadnic rolkowych i metalboksów 350 - 550 mm

Soft closing device for metalbox 350 - 550 mm

Доводчик для роликовых направляющих и металбоксов 350 - 550 мм

- Łatwy sposób montażu  
Easy mounting method  
Легкая установка
- Dopuszczalne obciążenie 25 kg  
Allowable load 25 kg  
Допускаемая нагрузка 25 кг
- Niezawodność  
Reliability  
Надёжность



AM-MBSOFT-P2

Schemat montażu spowalniacza dla szuflad METALBOX 350-600 mm  
The assembly scheme of soft closing device for drawers METALBOX 350-600 mm  
Схема-инструкция по установке доводчика для ящиков METALBOX 350-600 мм

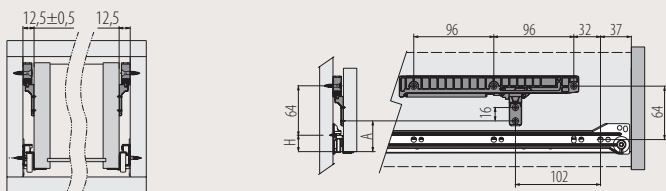

Schemat montażu spowalniacza dla szuflad METALBOX 350-550 mm  
The assembly scheme of soft closing device for drawers METALBOX 350-550 mm  
Схема-инструкция по установке доводчика для ящиков METALBOX 350-550 мм

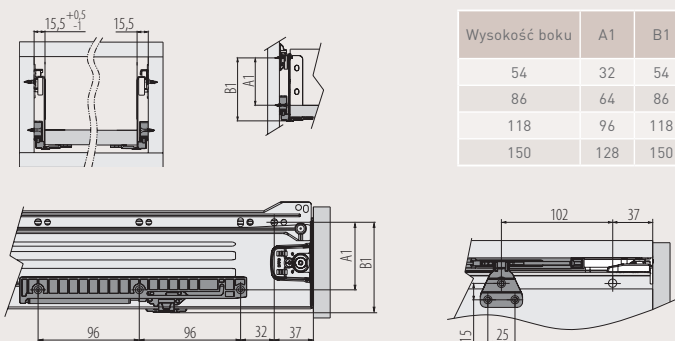

## MODERN BOX / MODERN BOX SQUARE

# MB

MODERN BOX  
SQUARE

# MB

MODERN BOX



Zeskanuj kod aby obejrzeć materiał Video  
Scan the code to watch our product Video  
Просканируйте код чтобы посмотреть видеоролик



### Gwarantowana jakość na lata

ModernBox to jeden z najnowocześniejszych systemów szuflad wprowadzonych na polski rynek. Jego jakość potwierdzają certyfikaty wystawiane przez renomowane międzynarodowe ośrodki badań, w tym SGS. Debiut produktu m.in. na rygorystycznym rynku Wysp Brytyjskich umożliwiło uzyskanie certyfikatu FIRA. ModernBox to jednak nie tylko zaawansowana technologia gwarantująca jakość i wytrzymałość. To także codzienny komfort, uniwersalna funkcjonalność i nowoczesny design, sprawiające, że ModernBox to idealne rozwiązanie dla każdego domu.

### Guaranteed quality for years

ModernBox is a radically new concept and one of the most modern systems of drawers introduced in the Polish market. Its quality is confirmed by certificates issued by reputable, international research centers, including SGS. The Product debut, among other in the rigorous market of the British Isles made possible to obtain the FIRA certificate. ModernBox is not only advanced technology guaranteeing the quality and durability. It is also a daily comfort, versatile functionality and modern design causing that ModernBox is an ideal solution for any home.

### Длительный срок службы

Modern Box - это одна из самых современных систем ящиков, появившихся на польском рынке. Ее качество подтверждают сертификаты, выставленные международными исследовательскими центрами. Успех продукта, в том числе на консервативном рынке Великобритании, позволил получить сертификат FIRA. Однако, Modern Box - это не только совершенная технология, гарантирующая качество и прочность. Это также удобство использования, универсальная функциональность и современный дизайн, поэтому Modern Box является идеальным решением для каждого дома.



A szuflada niska  
low drawer  
низкий ящик



H=95 wysokość boku MB Square  
drawer side height MB Square  
высота стороны MB Square



szuflada standard  
standard drawer  
ящик стандарт



B szuflada średnia  
medium drawer  
средний ящик



H=95 wysokość boku MB  
drawer side height MB  
высота стороны MB



szuflada wewnętrzna  
inner drawer  
наружный ящик



C szuflada wysoka  
high drawer  
высокий ящик



40 KG maksymalne obciążenie  
Load capacity  
Максимальная нагрузка



szuflada narożna  
corner drawer  
угловой ящик



FULL pełen wysuw  
full extension  
полное выдвижение



regulacja pion i poziom  
Adjustment vertical and horizontal  
Регуляция вертикально и горизонтально



szuflada zlewozmywakowa  
undersink drawer  
ящик под умывальник



SLOW cichy domyk  
quiet shut  
безшумный доводчик



NL nominalna długość prowadnicy  
NL drawer slide nominal length  
NL номинальная длина направляющей



PUSH push to open



color  
color  
цвет



## Modern Box - skład zestawu / Modern Box – set / Modern Box – комплектация

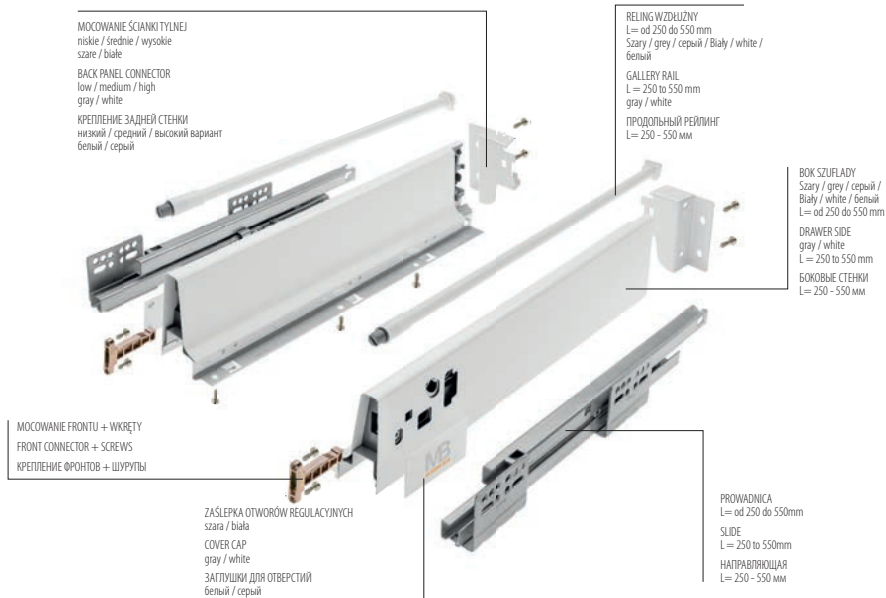

## Modern Box Square - skład zestawu / Modern Box Square - set / Modern Box Square - комплектация

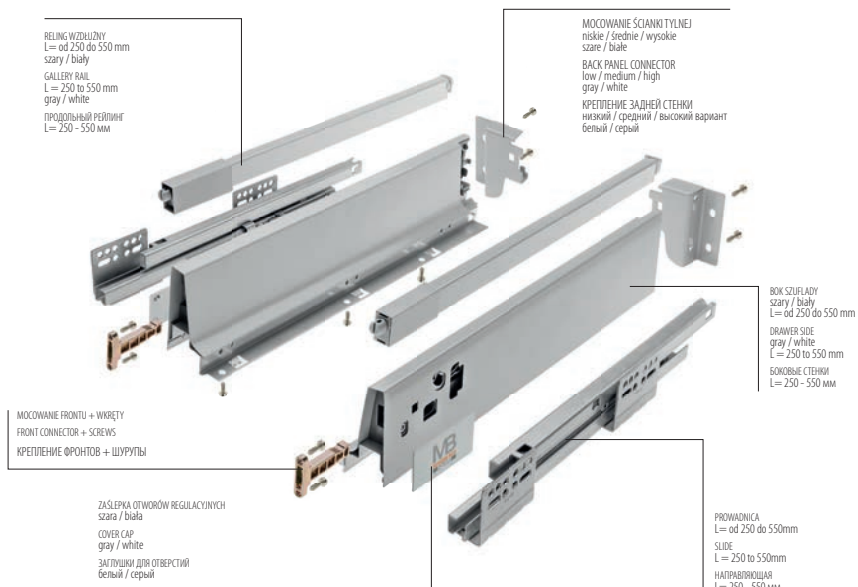

# MB

MODERN BOX  
SQUARE

## MODERN BOX SQUARE

### KOMPLETY / SETS / КОМПЛЕКТЫ ЯЩИКОВ



**MB SQUARE komplet szuflady niskiej „A”**  
Low drawer set „A”  
Низкий ящик „A”



	Szary / grey / серый		Biały / white / белый
	40 kg	50 kg	50 kg
L 250mm	PB-KW-KPL250A		PB-KW-KPL250A1-50
L 300mm	PB-KW-KPL300A		PB-KW-KPL300A1-50
L 350mm	PB-KW-KPL350A	PB-KW-KPL350A-50	PB-KW-KPL350A1-50
L 400mm	PB-KW-KPL400A	PB-KW-KPL400A-50	PB-KW-KPL400A1-50
L 450mm	PB-KW-KPL450A	PB-KW-KPL450A-50	PB-KW-KPL450A1-50
L 500mm	PB-KW-KPL500A	PB-KW-KPL500A-50	PB-KW-KPL500A1-50
L 550mm	PB-KW-KPL550A	PB-KW-KPL550A-50	PB-KW-KPL550A1-50

**MB SQUARE komplet szuflady sredniej „B”**  
Medium drawer set „B”  
Средний ящик „B”



	Szary / grey / серый		Biały / white / белый
	40 kg	50 kg	50 kg
L 250mm	PB-KW-KPL250B		PB-KW-KPL250B1-50
L 300mm			
L 350mm	PB-KW-KPL350B	PB-KW-KPL350B-50	PB-KW-KPL350B1-50
L 400mm	PB-KW-KPL400B	PB-KW-KPL400B-50	PB-KW-KPL400B1-50
L 450mm	PB-KW-KPL450B	PB-KW-KPL450B-50	PB-KW-KPL450B1-50
L 500mm	PB-KW-KPL500B	PB-KW-KPL500B-50	PB-KW-KPL500B1-50
L 550mm	PB-KW-KPL550B	PB-KW-KPL550B-50	

**Komplet szuflady wysokiej „C”**  
High drawer set „C”  
Высокий ящик „C”



	Szary / grey / серый		Biały / white / белый
	40 kg	50 kg	50 kg
L 250mm	PB-KW-KPL250C		PB-KW-KPL250C1-50
L 300mm	PB-KW-KPL300C		PB-KW-KPL300C1-50
L 350mm	PB-KW-KPL350C	PB-KW-KPL350C-50	PB-KW-KPL350C1-50
L 400mm	PB-KW-KPL400C	PB-KW-KPL400C-50	PB-KW-KPL400C1-50
L 450mm	PB-KW-KPL450C	PB-KW-KPL450C-50	PB-KW-KPL450C1-50
L 500mm	PB-KW-KPL500C	PB-KW-KPL500C-50	PB-KW-KPL500C1-50
L 550mm	PB-KW-KPL550C	PB-KW-KPL550C-50	PB-KW-KPL550C1-50

**Komplet szuflady wewnętrznej wysokiej „C”**  
High inner drawer set „C”  
Внутренний высокий ящик „C”



	Szary / grey / серый	
	40 kg	
L 350mm	PB-D-WEWKPL350C	
L 400mm	PB-D-WEWKPL400C	
L 450mm	PB-D-WEWKPL450C	
L 500mm	PB-D-WEWKPL500C	
L 550mm	PB-D-WEWKPL550C	

\*Nie wchodzi w skład zestawu:  
- PB-RR-KW1100 (reling poprzeczny)  
- PB-D-PANELWEW (panel przodni)

\*Not included in drawer set:  
- PB-RR-KW1100 (transverse rail)  
- PB-D-PANELWEW (front panel)

\*В комплект не входит:  
- PB-RR-KW1100 (поперечный реллинг)  
- PB-D-PANELWEW (передняя панель)

# MODERN BOX SQUARE

AKCESORIA / ACCESSORIES / АКЦЕССУАРЫ

## Reling wzdłużny Longitudinal drawer rail Продольный релинг

	Szary / grey / серый	Biały / white / белый
L 350mm	PB-D-RELKW350	PB-D-RELKW350-10
L 400mm	PB-D-RELKW400	PB-D-RELKW400-10
L 450mm	PB-D-RELKW450	PB-D-RELKW450-10
L 500mm	PB-D-RELKW500	PB-D-RELKW500-10
L 550mm	PB-D-RELKW550	PB-D-RELKW550-10

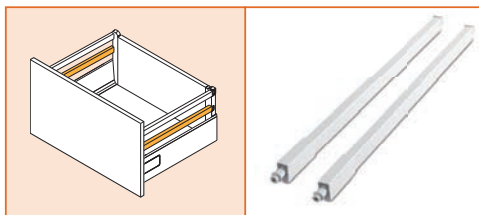

## Złączka frontu wewnętrznego, niska Inner front connector Соединитель передней панели

	Szary / grey / серый	Biały / white / белый
Szuflada niska „A” Low drawer A	PB-D-WEWMOCA-KW	PB-D-WEWMOCA-KW-10

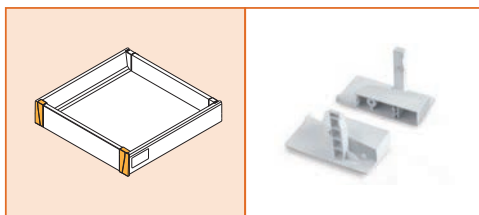

## Złączka frontu wewnętrznego, średnia Inner front connector Соединитель передней панели

	Szary / grey / серый	Biały / white / белый
szuflada średnia „B” medium drawer B	PB-D-WEWMOCB-KW	PB-D-WEWMOCB-KW-10

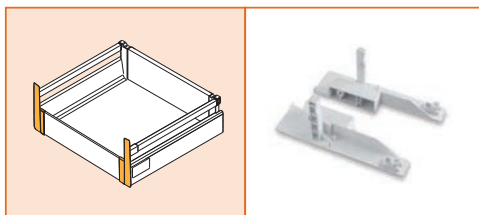

## Złączka frontu wewnętrznego, wysoka Inner front connector Соединитель передней панели

	Szary / grey / серый	Biały / white / белый
szuflada wysoka „C” high drawer C	PB-D-WEWMOCC-KW	PB-D-WEWMOCC-KW-10

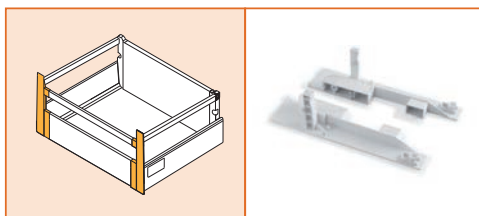

## Panel przedni frontu wewnętrznego Front panel Передняя панель

	Szary / grey / серый	Biały / white / белый
L 1100mm	PB-D-PANELWEW	PB-D-PANELWEW-10

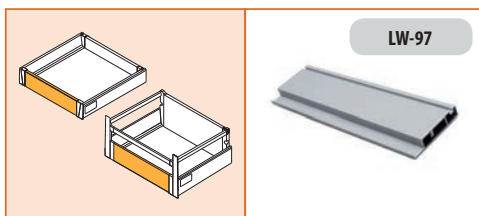

## MODERN BOX SQUARE

AKCESORIA / ACCESSORIES / АКЦЕССУАРЫ

### Reling poprzeczny

Transverse rail  
Поперечный релинг

	Szary / grey / серый	Biały / white / белый
L 1100mm	PB-RP-KW1100	PB-RP-KW1100-10

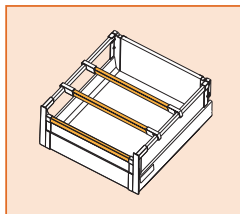

LW-64

### Łącznik relingu poprzecznego

Transverse raiting connector  
Соединитель поперечного релинга.

	Szary / grey / серый	Biały / white / белый
1 kpl. = 2 szt.	PB-D-ZR-KW-00	PB-D-ZR-KW-10

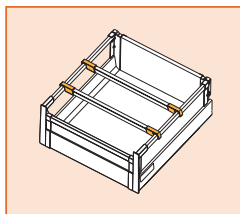

### Listwa poprzeczna

Transverse bar  
Поперечная планка

	Szary / grey / серый	Biały / white / белый
L 1100mm	PB-D-LIS1100-KW	PB-D-LIS1100-KW-10

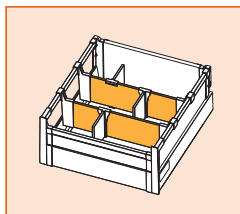

LW-108

### Złączka do listwy poprzecznej

Transverse bar connector  
Соединитель для поперечных перегородок

	Szary / grey / серый	Biały / white / белый
1 kpl. = 2 szt.	PB-D-CONREL-KW	PB-D-CONREL-KW-10

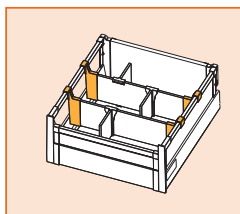

### Przegroda do listwy poprzecznej

Transverse bar divider  
Перегорodka

	Szary / grey / серый	Biały / white / белый
1 szt.	PB-D-PRZEGLP-KW	PB-D-PRZEGLP-KW-10

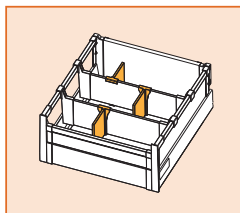

**Złączka ścianki tylnej niska**Back panel connector low drawer  
Держатель задней стенки, низкий

	Szary / grey / серый	Biały / white / белый
kpl.=L+P	PB-D-N2R0-00	PB-D-N2R0-01

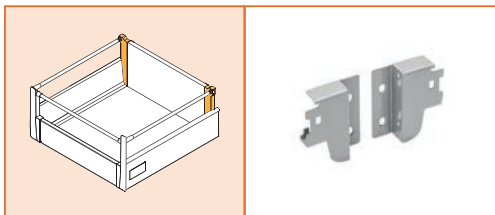
**Złączka ścianki tylnej średnia**Back panel connector medium drawer  
Держатель задней стенки, средний

	Szary / grey / серый	Biały / white / белый
kpl.=L+P	PB-D-S2R0-00	PB-D-S2R0-01

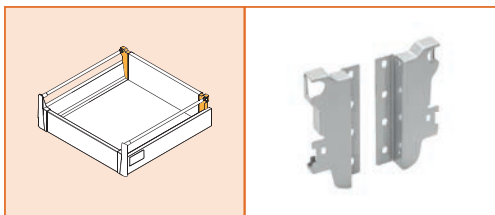
**Złączka ścianki tylnej wysoka**Back panel connector high drawer  
Держатель задней стенки, wysoki

	Szary / grey / серый	Biały / white / белый
kpl.=L+P	PB-D-W2R0-00	PB-D-W2R0-01

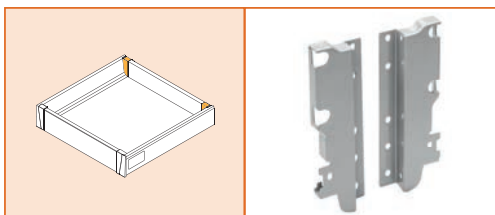
**Mocowanie do relingów**Rail connectors  
Держатель рейлингов

1 szt.	PB-D-MHG04-KW
--------	---------------

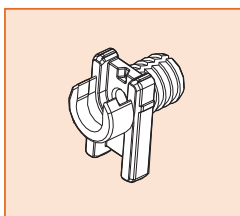
**Matryca do relingów**Marking gauge for rails  
Шаблон для разметки под рейлинги

kpl.=1 szt.	PB-D-MATRYCA
-------------	--------------

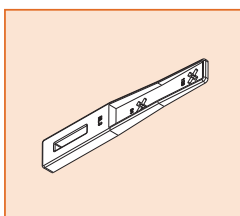
**Znacznik do frontów**Marking gauge for drawer front  
Маркер для фасадов

kpl.=2 szt.	PB-D-ZNACZ-0
-------------	--------------

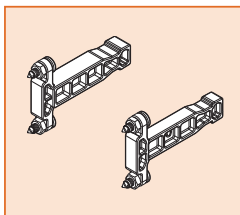

# MODERN BOX SQUARE 100

## KOMPLETY / SETS / КОМПЛЕКТЫ ЯЩИКОВ



### Komplet szuflady z bokiem szklanym

#### Drawer set with glass sides

#### Ящик со стеклянными боковыми вставками

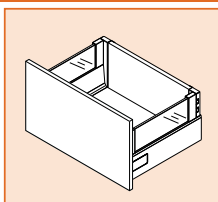

Szary / grey / серый	
40 kg	
L 400mm	PB-D-SZLKLPL400C
L 450mm	PB-D-SZLKLPL450C
L 500mm	PB-D-SZLKLPL500C
L 550mm	PB-D-SZLKLPL550C
L 600mm	PB-D-SZLKLPL600C

\* bok szklany PB-D-GLASSIDE...  
- nie wchodzi w skład zestawu -  
- вставки из стекла в комплект не входят

### Komplet szuflady wewnętrznej z bokiem szklanym

#### inner drawer set with glass sides

#### Внутренний ящик со стеклянными боковыми вставками

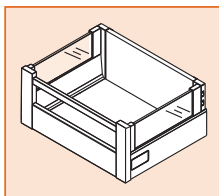

Szary / grey / серый	
40 kg	
L 400mm	PB-D-WEWSZKL400C
L 450mm	PB-D-WEWSZKL450C
L 500mm	PB-D-WEWSZKL500C
L 550mm	PB-D-WEWSZKL550C
L 600mm	PB-D-WEWSZKL600C

\* nie wchodzi w skład zestawu / в комплект не входит:  
- PB-D-GLASSIDE... (bok szklany / glass sides / вставки из стекла)  
- PB-PP-KW1100 (rolling poprzeczny / transverse rail / поперечная рейка)  
- PB-D-PANELVIEW (panel przedni / front panel / передняя панель)

## Podzespoły / Components / Компоненты



### Bok L + P

Side  
Боковина, левая и правая

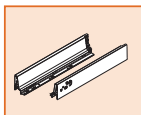

	Szary / grey / серый	Biały / white / белый
L 450mm	PB-KW-BOK450	PB-KW-BOK450-10
L 500mm	PB-KW-BOK500	PB-KW-BOK500-10

### Złącze scianki tylnej L + P

Rear mounting  
Соединитель задней стенки, левый и правый

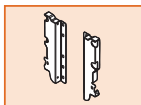

Szary / grey / серый	Biały / white / белый
PB-D-GLASSMOCTYL-C	PB-D-GLASSMOCTYL-C-10

**Mocowanie przednie boku szklanego L + P**  
Front mounting for glass sides  
Держатель боковой вставки из стекла, передний

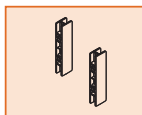

Szary / grey / серый	Biały / white / белый
PB-D-GLASSFRONT-C	PB-D-GLASSFRONT-C-10

**Mocowanie tylne boku szklanego L + P**  
Rear mounting for glass sides  
Держатель боковой вставки из стекла, задний

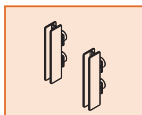

Szary / grey / серый	Biały / white / белый
PB-D-GLASSBACK-C	PB-D-GLASSBACK-C-10

**Adapter do mocowania boku szklanego L + P**  
Glass side mounting adapter  
Адаптер, левый и правый

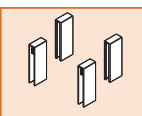

Szary / grey / серый	Biały / white / белый
PB-D-GLASSADAP-C	PB-D-GLASSADAP-C-10

**Prowadnica L + P**  
Slides  
Комплект направляющих

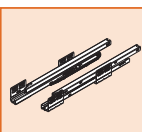

	40 kg	50 kg
L 450mm	PB-D-SLIDE450-40	
L 500mm	PB-D-SLIDE500-40	PB-D-SLIDE500-50

**Bok szklany 8mm L + P**  
Glass side  
Вставки из стекла, левая и правая

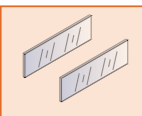

L 400mm	PB-D-GLASSIDE400
L 450mm	PB-D-GLASSIDE450
L 500mm	PB-D-GLASSIDE500
L 550mm	PB-D-GLASSIDE550
L 600mm	PB-D-GLASSIDE600

**Mocowanie frontu L + P**  
Front mounting  
Крепление фасада, левое и правое

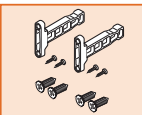

3 PB-D-FRONTFIX

**Zaślepka L + P**  
Cover  
Заглушка, левая и правая

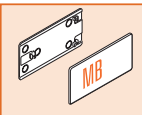

Szary / grey / серый	Biały / white / белый
PB-D-KCOVER	PB-D-KCOVER-10

**Złączka frontu wewnętrznego, wysoka**  
inner front connector  
Соединитель передней панели

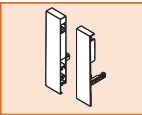

Szary / grey / серый	Biały / white / белый
PB-D-WEWFIX100	PB-D-WEWFIX100-10

# MODERN BOX

KOMPLETY / SETS / КОМПЛЕКТЫ ЯЩИКОВ



## MB - komplet szuflady niskiej „A”

Low drawer set A  
Низкий ящик „А”



	slow		push to open	
	Szary / grey / серый	Biały / white / белый	Szary / grey / серый	Biały / white / белый
L 250mm	PB-D-KPL250A	PB-D-KPL250A1	PB-D-P20250A	
L 300mm	PB-D-KPL300A	PB-D-KPL300A1	PB-D-P20300A	
L 350mm	PB-D-KPL350A	PB-D-KPL350A1	PB-D-P20350A	PB-D-P20350A1
L 400mm	PB-D-KPL400A	PB-D-KPL400A1	PB-D-P20400A	
L 450mm	PB-D-KPL450A	PB-D-KPL450A1	PB-D-P20450A	PB-D-P20450A1
L 500mm	PB-D-KPL500A	PB-D-KPL500A1	PB-D-P20500A	PB-D-P20500A1
L 550mm	PB-D-KPL550A	PB-D-KPL550A1	PB-D-P20550A	



## MB - komplet szuflady sredniej „B”

Medium drawer set B  
Средний ящик „В”



	slow	
	Szary / grey / серый	Biały / white / белый
L 300mm	PB-D-KPL300B	
L 350mm	PB-D-KPL350B	
L 400mm	PB-D-KPL400B	PB-D-KPL400B1
L 450mm	PB-D-KPL450B	PB-D-KPL450B1
L 500mm	PB-D-KPL500B	PB-D-KPL500B1
L 550mm	PB-D-KPL550B	



## MB - komplet szuflady wysokiej „C”

High drawer set C  
Высокий ящик „С”



	slow		push to open
	Szary / grey / серый	Biały / white / белый	Szary / grey / серый
L 250mm	PB-D-KPL250C	PB-D-KPL250C1	PB-D-P20250C
L 270mm	PB-D-KPL270C		
L 300mm	PB-D-KPL300C	PB-D-KPL300C1	PB-D-P20300C
L 350mm	PB-D-KPL350C	PB-D-KPL350C1	PB-D-P20350C
L 400mm	PB-D-KPL400C	PB-D-KPL400C1	PB-D-P20400C
L 450mm	PB-D-KPL450C	PB-D-KPL450C1	PB-D-P20450C
L 500mm	PB-D-KPL500C	PB-D-KPL500C1	PB-D-P20500C
L 550mm	PB-D-KPL550C	PB-D-KPL550C1	PB-D-P20550C





**Reling wzdłużny**  
Longitudinal rail  
Поперечный релинг

	Szary / grey / серый	Biały / white / белый
L 250mm	PB-D-REL2500	
L 300mm	PB-D-REL3000	
L 350mm	PB-D-REL3500	
L 400mm	PB-D-REL4000	
L 450mm	PB-D-REL4500	PB-D-REL450-10
L 500mm	PB-D-REL5000	PB-D-REL500-10
L 550mm	PB-D-REL5500	PB-D-REL550-10

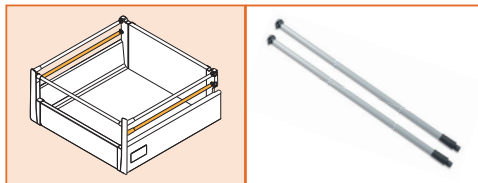

**Złączka frontu wewnętrznego**  
Inner front connector  
Соединитель передней панели

	Szary / grey / серый	Biały / white / белый
szuflada niska „A” low drawer A низкий ящик „А”	PB-D-WEWMOCA	PB-D-WEWMOCA1

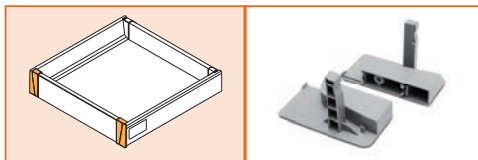

**Złączka frontu wewnętrznego**  
Inner drawer connector  
Соединитель передней панели

	Szary / grey / серый	Biały / white / белый
szuflada średnia „B” średni ящик „B”	PB-D-WEWMOCB	PB-D-WEWMOCB1

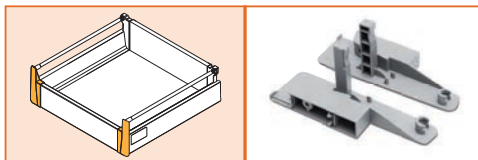

**Złączka frontu wewnętrznego**  
Inner drawer connector  
Соединитель передней панели

	Szary / grey / серый	Biały / white / белый
szuflada wysoka „C” 1 reling high drawer C 1 rail	PB-D-WEWSZKLC	PB-D-WEWSZKLC-10

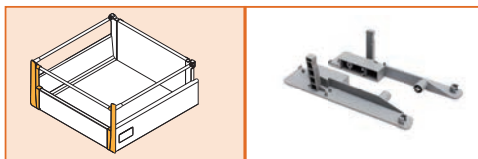

**Złączka frontu wewnętrznego**  
Inner drawer connector  
Соединитель передней панели

	Szary / grey / серый	Biały / white / белый
szuflada wysoka „C” 2 relingi high drawer C 2 rails	PB-D-WEWMOCC	PB-D-WEWMOCC1

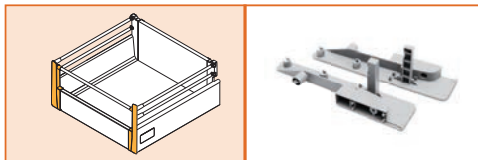

**Panel przedni frontu wewnętrznego**  
Front panel for inner drawer  
Передняя панель

	Szary / grey / серый	Biały / white / белый
L 1100mm	PB-D-PANELWEW	PB-D-PANELWEW-10

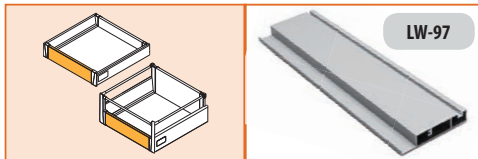

**Reling poprzeczny**  
Transverse rails  
Поперечный релинг

	Szary / grey / серый	Biały / white / белый
L 1100mm	PB-D-RP-1100	PB-D-RP-1100-10

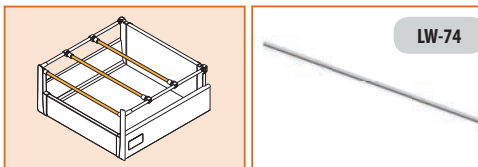

### Łącznik relingu poprzecznego

Transverse rail connectors  
Соединитель поперечного релинга

1 kpl = 2 szt.	Szary / grey / серый	Biały / white / белый
	PB-D-ZR-00-0	PB-D-ZR-00-10

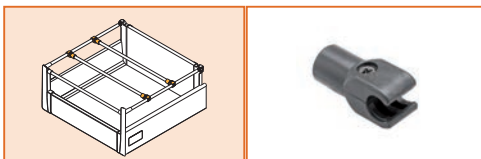

### Uchwyt do szuflady wewnętrznej

Inner drawer handle  
Ручка для ящика

Szary / grey / серый	Biały / white / белый
PB-D-UCHWEW	PB-D-UCHWEW-10

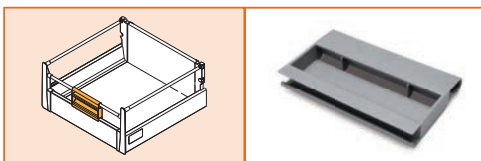

### Łącznik krzyżowy do relingu

Cross rail connector  
Крестообразный соединитель релингов

Szary / grey / серый	Biały / white / белый
PB-D-LR-00-0	PB-D-LR-00-10

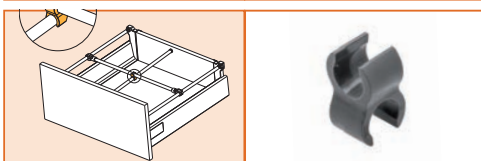

### Zaślepka do relingu poprzecznego

End cap for transverse rail  
Заглушка для поперечного релинга

Szary / grey / серый	Biały / white / белый
PB-D-RELCOV	PB-D-RELCOV-10

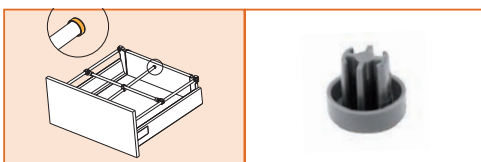

### Listwa poprzeczna

Transverse bar  
Поперечная планка

L 1100 mm	Szary / grey / серый	Biały / white / белый
	PB-D-LIS1100	PB-D-LIS1100-10

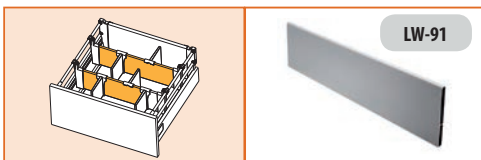

### Złączka listwy poprzecznej do relingu

Connector for transverse rail and bar  
Соединитель поперечных планок и релингов

1 kpl. = 2 szt.	Szary / grey / серый	Biały / white / белый
	PB-D-CONREL	PB-D-CONREL-10

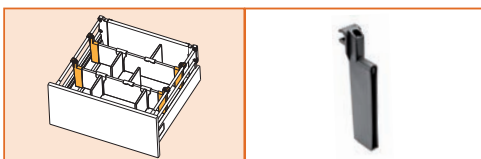

### Złączka listwy poprzecznej do boku perforowanego

Transverse bar connector for perforated sides  
Соединитель поперечных планок и перфорированных боковин

1 kpl. = 2 szt.	Szary / grey / серый	Biały / white / белый
	PB-D-CONBXSID	PB-D-CONBXSIDE-10

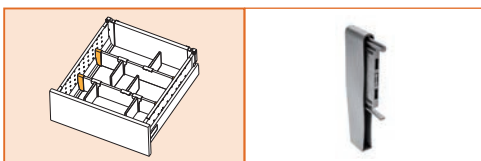

### Przegroda listwy poprzecznej

Transverse bar divider  
Пергородка

Szary / grey / серый	Biały / white / белый
PB-D-PRZEGLP	PB-D-PRZEGLP-10

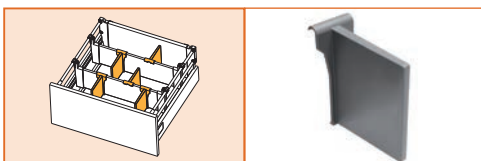

### Bok perforowany do szuflady średniej

Perforated side for medium drawer  
Перфорированная боковина, низкая

	Szary / grey / серый	Biały / white / белый
L 450mm	PB-D-BXSIDE45B	PB-D-BXSIDE45B-10
L 500mm	PB-D-BXSIDE50B	PB-D-BXSIDE50B-10

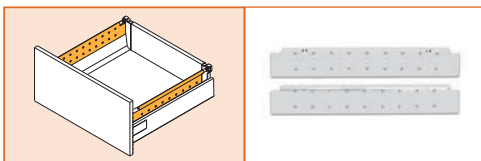

**Bok perforowany do szuflady wysokiej**Perforated side for high drawer  
Перфорированная боковина, высокая

	Szary / grey / серый	Biały / white / белый
L 450mm	PB-D-BXSIDE45C	PB-D-BXSIDE45C-10
L 500mm	PB-D-BXSIDE50C	PB-D-BXSIDE50C-10

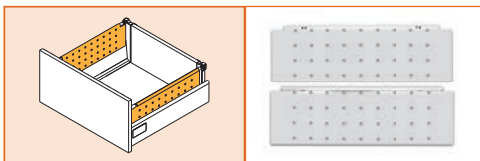
**Złączka ścianki tylnej niska**Back panel connector low drawer  
Держатель задней стенки, низкий

	Szary / grey / серый	Biały / white / белый
kpl.=L+P	PB-D-N2R0-00	PB-D-N2R0-01

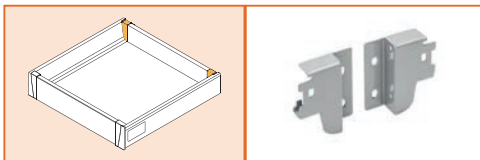
**Złączka ścianki tylnej średnia**Back panel connector medium drawer  
Держатель задней стенки, средний

	Szary / grey / серый	Biały / white / белый
kpl.=L+P	PB-D-S2R0-00	PB-D-S2R0-01

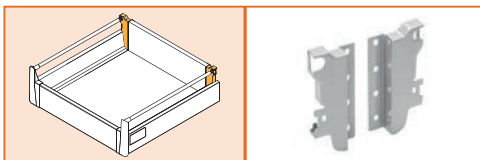
**Złączka ścianki tylnej wysoka**Back panel connector high drawer  
Держатель задней стенки, высокий

	Szary / grey / серый	Biały / white / белый
	PB-D-W2R0-00	PB-D-W2R0-01

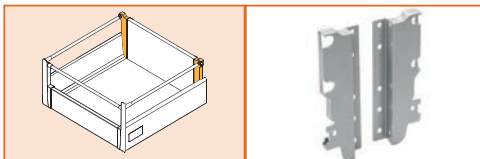
**Podwójny bok perforowany do szuflady wysokiej**Double perforated side for high drawer  
Боковая стенка для высокого ящика, двойная, перфорированная

L = 450 mm	PB-D-DBOX450C
L = 500 mm	PB-D-DBOX500C

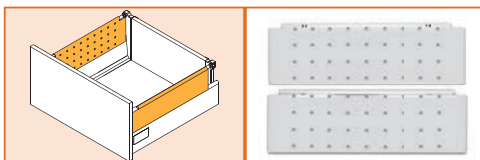
**Rolka stabilizująca do szuflad P20**Stabilizer for P20 drawers  
Синхронизатор для ящиков P20

kpl.=L+P	PB-D-MBSTAB-00
----------	----------------

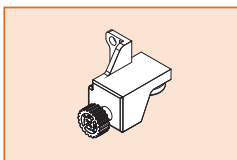
**Matryca do relingów**Marking gauge for rails  
Шаблон для разметки под рейлинги

kpl.=1 szt.	PB-D-MATRYCA
-------------	--------------

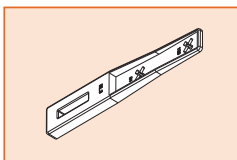
**Znacznik do frontów**Marking gauge for drawer front  
Маркер для фасадов

kpl.=2 szt.	PB-D-ZNACZ-0
-------------	--------------

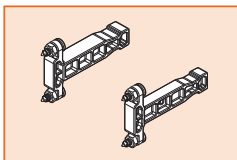
**Mocowanie do relingów**Rail connectors  
Держатель рейлингов

1 szt.	PB-D-MHG04
--------	------------

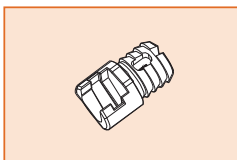

**MODERN BOX 68 - KOMPLETY**

MODERN BOX 68 - SETS / MODERN BOX 68 - КОМПОНЕНТЫ

**MB komplet szuflady piekarnikowej**

Drawer for under oven set

Ящик под духовку - компоненты



	Szary / grey / серый	Biały / white / белый
L 450mm	PB-D-KPL68-450-80	PB-D-KPL68-450-10
L 500mm	PB-D-KPL68-500-80	PB-D-KPL68-500-10

**MODERN BOX NAROŻNY - KOMPLETY**

CABINET CORNER DRAWER - SETS / MODERN BOX УГЛОВОЙ

**MB - komplet szuflady narożnej niskiej**

Corner drawer set - low

Угловой ящик, низкий



	Szary / grey / серый	
L 600mm	PB-D-COR600A	
L 650mm	PB-D-COR650A	

**MB - komplet szuflady narożnej wysokiej**

Corner drawer set - high

Угловой ящик, высокий

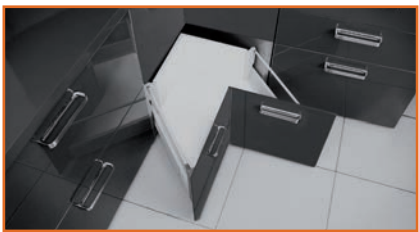

	Szary / grey / серый	
L 600mm	PB-D-COR600C	
L 650mm	PB-D-COR650C	

## MODERN BOX POD ZLEWOZMYWAK - KOMPLETY

UNDER SINK DRAWER - SETS / MODERN BOX ПОД МОЙКУ



MB - komplet szuflady zlewozmywakowej

Under sink drawer - sets

Ящик под мойку - компоненты



		Szary / grey / серый
	L 450mm	PB-D-ZLE-450
	L 500mm	PB-D-ZLE-500

## MODERN BOX POD ZLEWOZMYWAK „U”

UNDER SINK DRAWER „U” - SETS

MODERN BOX ПОД МОЙКУ „U”



MB - komplet szuflady zlewozmywakowej „U”

Under sink drawer „U” - sets

Ящик под мойку „U” - компоненты



		Szary / grey / серый
	L = 500 mm	PB-D-ULE-500



**M**  
*drive*  
**MODERN**



**DIAMANT**  
MEBLARSTWA  
2014



## **Impuls technologii dla Twoich szuflad** **New technology for Your drawers** **Новая технология для Ваших ящиков**

Elektryczny system otwierania szuflad Modern Drive to absolutna nowość w ofercie GTV. Otwieraj szuflady jednym dotknięciem, ciesz się płynnym ruchem i korzystaj z komfortu, który zapewni Ci system Modern Drive. System jako jedyny na rynku, posiada opcjonalny mechanizm bezdotykowego sensora ruchu. Dodatkowo aby poprawić bezpieczeństwo najmłodszych, możliwe jest ustawienie sensora w trybie niani, co zapobiega przypadkowemu otwarciu szuflady przez dzieci.

New product from GTV - electronic drawer opening system. Open and close drawers, just by a light touch and enjoy the comfort that gives you GTV Modern Drive system. This is the only system on the market, that can be equipped with a electronic controller, that works in a special mode "Nanny" – which prevents small children from accessing the drawer contents.

Modern Drive - система открывания с электрическим приводом. Открывайте и закрывайте ящики с помощью прикосновения, наслаждайтесь высочайшем качеством движения и комфортом, который предоставляет Вам Modern Drive. Заботясь о безопасности наших самых маленьких пользователей, мы разработали специальную блокировку «Безопасная няня», которая предотвращает открывание ящиков Вашим ребёнком.



**Index: MB-MBDRIVE01**

System elektryczny do 1 szufady kpl  
 Electronic drawer opening system set for 1 drawer  
 Система открывания электрическим приводом для 1 ящика



**Index: MB-MBDRIVE03**

System elektryczny do 3 szufad kpl  
 Electronic drawer opening system set for 3 drawers  
 Система открывания электрическим приводом для 3 ящиков

**Index: MB-MBCONTROL**

Kontroler systemu elektrycznego do szufad (OPCJA) MB-MBDRIVE00  
 Nanny controller for the electronic drawer opening system (optional)  
 Электронный пусковой механизм с датчиком  
 (необходим для блокировки Безопасная няня) (отдельно)



Wszystkie włączniki w górę  
 All switches up  
 Включите все переключатели (вверх)



Naciśnij by otworzyć / Push to open /  
 Ящик открывается автоматически от лёгкого  
 Нажатия на фасад

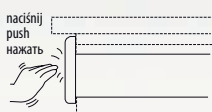

Standardowe ustawienie /  
 Standard application (mechanical actuator) /  
 Режим „Стандарт”

Wszystkie włączniki w górę, szósty włącznik w dół  
 All switches up, 6 down  
 Все переключатели вверх, переключатель № 6 вниз



Dotknij by otworzyć / Touch to open /  
 Коснись, чтобы открыть



Elektryczny bezdotkowy przełącznik  
 (tylko dla jednej szufady) /  
 Touchless electronic Trigger (for one drawer only) /  
 Бесконтактный электронный пусковой механизм  
 (только для одного ящика)

Wszystkie włączniki w górę, pierwszy i ostatni w dół  
 All switches up, 1,6 down  
 Все переключатели вверх, переключатели № 1 и № 6 вниз



Naciśnij i dotknij jednocześnie by otworzyć  
 Push and touch together to open  
 Одновременно коснуться и нажать

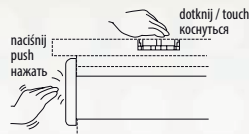

Bezpieczeństwo dzieci /  
 Nanny children safety /  
 Режим „Безопасная няня”



**ELEGANCJA I KOMFORT W TWOICH MEBLACH  
STYLE AND COMFORT FOR YOUR FURNITURE  
ЭЛЕГАНТНОСТЬ И КОМФОРТ ВАШЕЙ МЕБЕЛИ**

### **AXIS to nowa propozycja designu i jakości szuflady.**

Proste, wyraźne kontury i gładka powierzchnia boków idealnie wkomponują się w każdy model mebla. Dzięki ultracienkim płaszczyznom bocznym, użytkownik zyskuje dodatkową przestrzeń wewnątrz szuflady. Sercem systemu jest niezawodna prowadnica, której precyzja mechanizmu cichego domyku, pełen wysuw oraz wysoka ładowność, zapewnia najwyższy komfort użytkowania mebla.

### **AXIS is a completely new drawer system offering high quality and unique design.**

Straight, distinct contours and smooth sides, perfectly fit any type of furniture. Thanks to ultra thin drawer sides, users gain additional space inside the drawer. The system is based on reliable slides with silent shut mechanism, full extension and a high load capacity of 40 kg. Axis drawer system offers the ultimate comfort and reliability to fulfill users expectations.

### **AXIS – это новое слово в качестве и дизайне выдвижных ящиков.**

Изящество безупречных форм этой модели и лаконичность ее линий дает ящикам Axis редкостное преимущество универсальности в использовании. Теперь, благодаря ультратонким боковинам, значительно увеличилось внутреннее пространство ящиков. Новая система Axis выдержит нагрузку до 40 кг., а встроенная система амортизации закрывает ящик мягко и бесшумно. Откройте для себя новую систему ящиков Axis и наслаждайтесь комфортом использования!







**A** szuflada niska  
low drawer  
низкий ящик



**B** szuflada średnia  
medium drawer  
средний ящик



**C** szuflada wysoka  
high drawer  
высокий ящик



**FULL** pełen wysuw  
full extension  
полное выдвижение



**SLOW** cichy domyk  
quiet shut  
безшумный доводчик



**PUSH** push to open



**H=95** wysokość boku AXIS  
drawer side height AXIS  
высота стороны AXIS



**40 KG** maksymalne obciążenie  
Load capacity  
Максимальная нагрузка



**NL** regulacja pion i poziom  
Adjustment vertical and horizontal  
Регуляция вертикально и горизонтально



**NL 250-550** NL nominalna długość prowadnicy  
NL drawer slide nominal length  
NL номинальная длина направляющей



**WHITE** kolor  
color  
цвет



szuflada standard  
standard drawer  
ящик стандарт



szuflada wewnętrzna  
inner drawer  
наружный ящик

## Skład zestawu / set / комплектация:

**bok szuflady**  
szary / biały  
l= od 450 do 500 mm

**drawer side**  
gray / white  
l=450 to 500 mm

**бокoвины**  
серый / белый  
l=450 - 500 мм

**mocowanie ścianki tylnej**  
niskie / średnie / wysokie  
szare / białe

**back panel connector**  
low / medium / high  
grey / white

**крепление задней стенки**  
низкий / средний / высокий  
серый / белый

**ultracienki płaszcz boczny**  
**ultra thin drawer sides**  
ультратонкие боковины

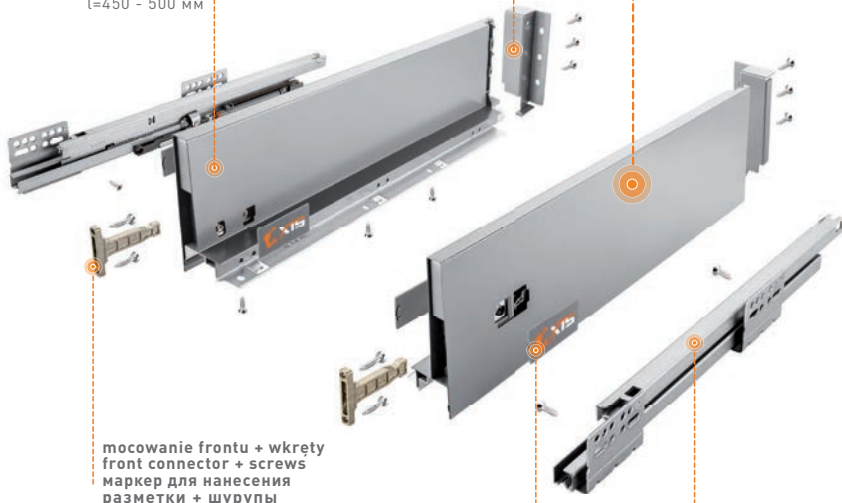

**mocowanie frontu + wkręty**  
front connector + screws  
маркер для нанесения  
разметки + шурупы

**zaślepka otworów regulacyjnych**  
szara / biała  
cover cap  
gray / white  
**заглушки для отверстий**  
серый / белый

**prowadnica**  
l= od 450 do 500 mm  
**slide**  
l= 450 to 500 mm  
**направляющая**  
l= 450 - 500 мм



## KOMPLETY / SETS / КОМПЛЕКТЫ ЯЩИКОВ



**AXIS - komplet szuflady niskiej „A”**  
Low drawer set „A” / Низкий ящик „A”

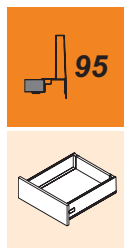

	Szary / Grey / Серый	Biały / White / Белый
L 450mm	PB-AXIS-KPL450A	PB-AXIS-KPL450A1
L 500mm	PB-AXIS-KPL500A	PB-AXIS-KPL500A1



**AXIS - komplet szuflady średniej „B”**  
Medium drawer set „B” / Средний ящик „B”

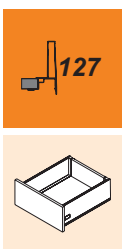

	Szary / Grey / Серый	Biały / White / Белый
L 450mm	PB-AXIS-KPL450B	PB-AXIS-KPL450B1
L 500mm	PB-AXIS-KPL500B	PB-AXIS-KPL500B1



**AXIS - komplet szuflady wysokiej „C”**  
High drawer set „C” / Высокий ящик „C”

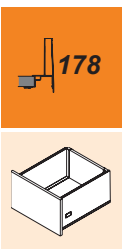

	Szary / Grey / Серый	Biały / White / Белый
L 450mm	PB-AXIS-KPL450C	PB-AXIS-KPL450C1
L 500mm	PB-AXIS-KPL500C	PB-AXIS-KPL500C1



**Złącza frontu wewnętrznego, niska**  
 Inner front connector  
 Соединитель передней панели

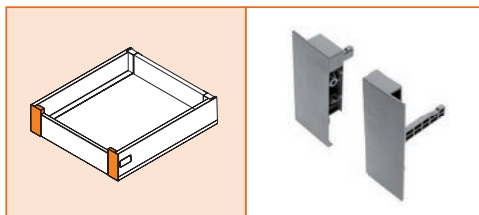

	Szary / grey / серый	Biały / white / белый
Szuflada niska „A” Low drawer „A” Низкий ящик „A”	PB-AXIS-WEWMOCA	PB-AXIS-WEWMOCA1

**Złącza frontu wewnętrznego, średnia**  
 Inner front connector  
 Соединитель передней панели

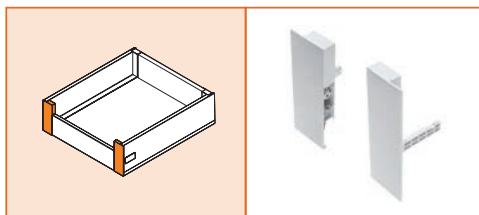

	Szary / grey / серый	Biały / white / белый
Szuflada średnia „B” Medium drawer B Средний ящик „B”	PB-AXIS-WEWMOCB	PB-AXIS-WEWMOCB1

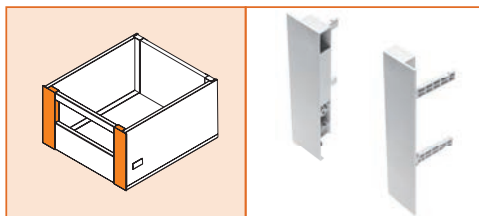
**Złącza frontu wewnętrznego, wysoka**  
 Inner front connector  
 Соединитель передней панели

	Szary / grey / серый	Biały / white / белый
Szuflada wysoka „C” High drawer C Высокий ящик „C”	PB-AXIS-WEWMOCC	PB-AXIS-WEWMOCC1

**Panel przedni frontu wewnętrznego**  
 Front panel  
 Передняя панель

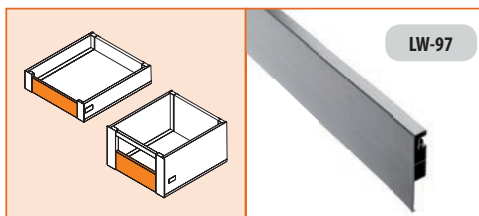

	Szary / grey / серый	Biały / white / белый
L=1100 mm	PB-AXIS-PANELWEW	PB-AXIS-PANELWEW-10



LW-97

**Reling poprzeczny**  
 Transverse rails  
 Поперечный релинг

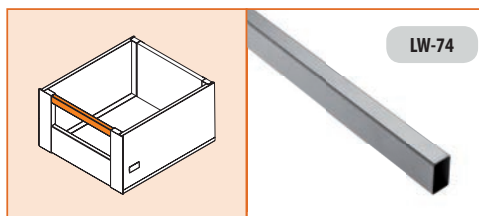
	Szary / grey / серый	Biały / white / белый
L=1054 mm	PB-AXIS-RP-1100	PB-AXIS-RP-1100-10



LW-74

## CLEO

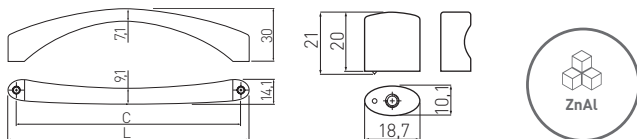

C	L	chrom chrome хром	aluminium aluminium алюминий	stal szcztokowana шлифованная сталь
128	137	UZ-CLEO-128-01	UZ-CLEO-128-05	UZ-CLEO-128-06
160	169	UZ-CLEO-160-01	UZ-CLEO-160-05	UZ-CLEO-160-06
192	201	UZ-CLEO-192-01	UZ-CLEO-192-05	UZ-CLEO-192-06
<b>gatka knob ручка</b>		GZ-CLEO-1-01	GZ-CLEO-1-05	GZ-CLEO-1-06



## SENIOR

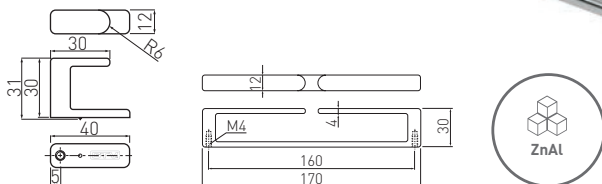

C	L	chrom chrome хром	aluminium aluminium алюминий
160	170	UZ-SENIOR-160-01	UZ-SENIOR-160-05
<b>gatka knob ручка</b>		GZ-SENIOR-1-01	GZ-SENIOR-1-05



## VETA

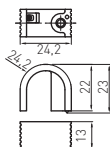
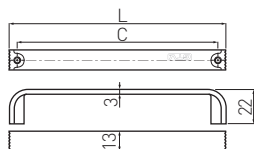

C	L	chrom chrome хром	aluminium aluminium алюминий	czarny chrom black chrome чёрный хром
128	138	UZ-VETA-128-01	UZ-VETA-128-05	UZ-VETA-128-12
160	170	UZ-VETA-160-01	UZ-VETA-160-05	UZ-VETA-160-12
320	330	UZ-VETA-320-01	UZ-VETA-320-05	UZ-VETA-320-12
<b>gatka knob ручка</b>		GZ-VETA-1-01	GZ-VETA-1-05	GZ-VETA-1-12

## GANZA

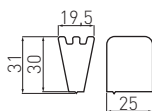
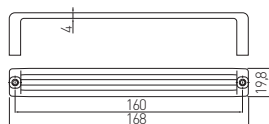

C	L	chrom chrome хром	aluminium aluminium алюминий	biały white белый	czarny chrom black chrome чёрный хром
160	168	UZ-GANZA-160-01	UZ-GANZA-160-05	UZ-GANZA-160-10	UZ-GANZA-160-12
<b>gatka knob ручка</b>		GZ-GANZA-1-01	GZ-GANZA-1-05	GZ-GANZA-1-10	GZ-GANZA-1-12

## AGIOS

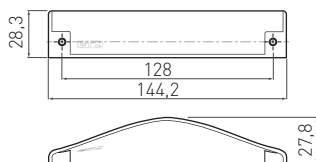

C	L	chrom chrome хром	aluminium aluminium алюминий
128	144,2	UZ-AGIOS-128-01	UZ-AGIOS-128-05

## MONZA

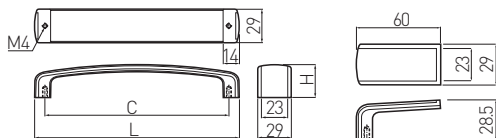

C	L	H	stal szczotkowana / chrom brushed steel / chrome шлифованная сталь / хром	biały / chrom white / chrome белый / хром	czarny / chrom black / chrome чёрный / хром
16	29	28.5	UZ-MONZA16-06	UZ-MONZA16-10	UZ-MONZA16-20
160	178	29	UZ-MONZA160-06	UZ-MONZA160-10	UZ-MONZA160-20
256	274	33	UZ-MONZA256-06	UZ-MONZA256-10	UZ-MONZA256-20
384	402	34	UZ-MONZA384-06	UZ-MONZA384-10	UZ-MONZA384-20

## ACRYL

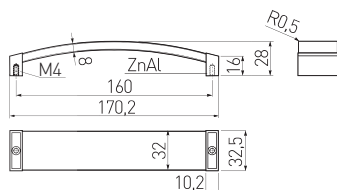
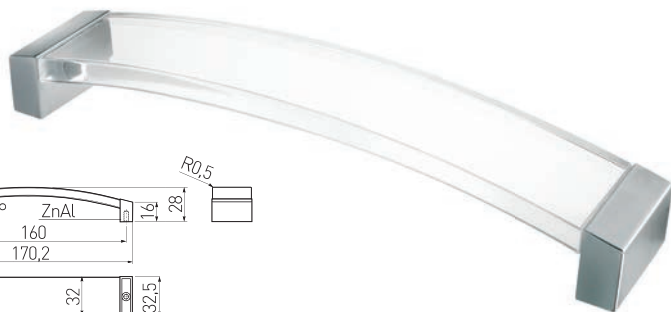

C	L	chrom chrome хром	aluminium aluminium aluminium
160	170,2	UZ-ACRYL-Z111160	*



\* Produkt dostępny na indywidualne zamówienie.  
Available for special orders.  
Товар доступен под заказ.

## OLIVA

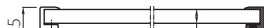
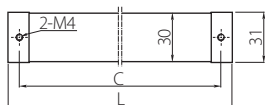

C	L	chrom chrome хром
160	174	UZ-O160PR-01
192	207	UZ-O192PR-01
256	271	UZ-O256PR-01

## ROSES

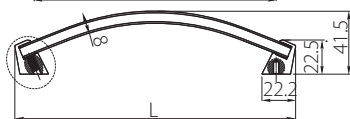
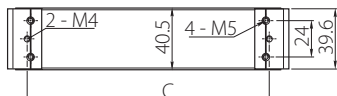
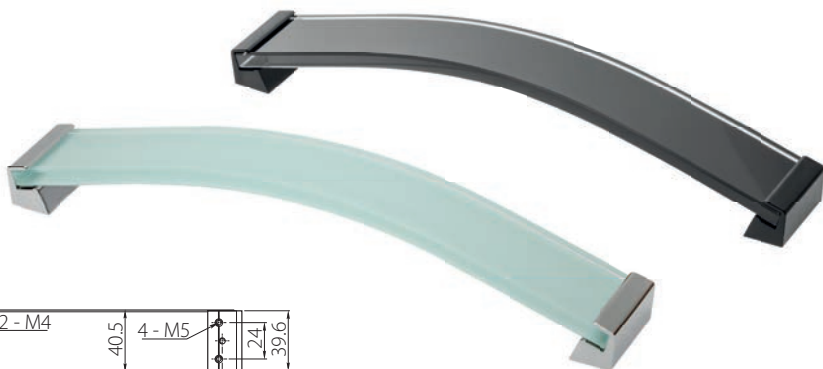

C	L	chrom / szkło przezroczyste chrome / transparent glass хром / прозрачное стекло	chrom / szkło białe chrome / white glass хром / белое стекло	czarny / szkło czarne black / black glass чёрный / черное стекло
160	185	UZ-R160PR-01	UZ-R160BI-01	UZ-ROS160-20
256	280	UZ-R256PR-01	UZ-R256BI-01	UZ-ROS256-20



## CADIS

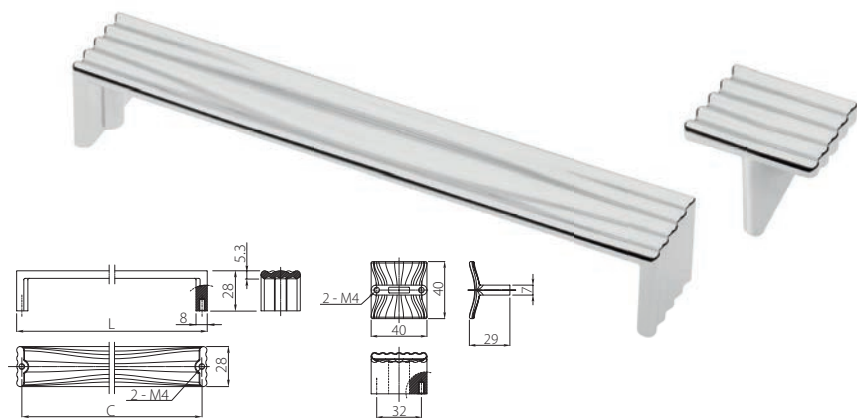

C	L	chrom chrome хром	aluminium aluminium алюминий
160	168	UZ-CAD160-01	UZ-CAD160-05*
320	328	UZ-CAD320-01	UZ-CAD320-05*
<b>gałka knob ручка</b>	40	GZ-CAD032-01	GZ-CAD032-05*



\* Produkt dostępny na indywidualne zamówienie.  
Available for special orders.  
Товар доступен под заказ.

## VERA

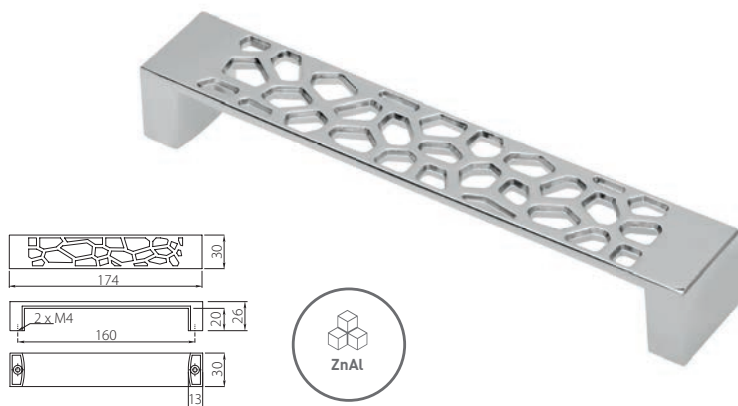

C	L	chrom chrome хром	kadm cadmium кадмий
160	174	UZ-VER160-01	UZ-VER160-08



## ORIA

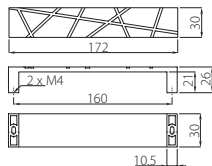
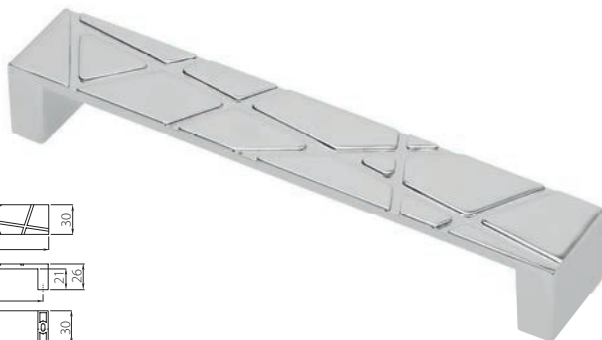

C	L	chrom chrome хром	kadm cadmium кадмий
160	172	UZ-ORI160-01	UZ-ORI160-08



## ARES

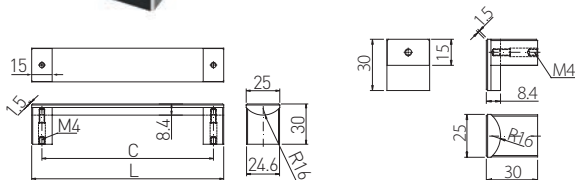
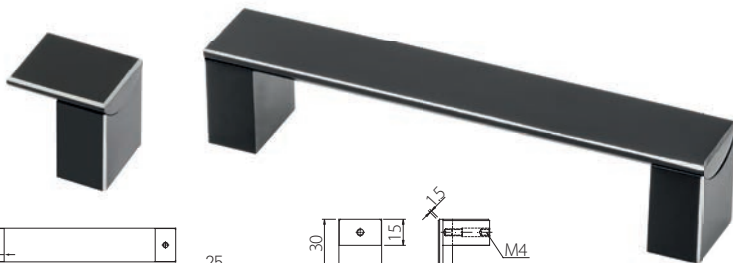

C	L	czarny black чёрный
96	111	UA-ARS096-20
128	143	UA-ARS128-20
160	175	UA-ARS160-20
192	207	UA-ARS192-20
224	239	UA-ARS224-20
256	271	UA-ARS256-20
320	335	UA-ARS320-20
gatka knob ручка		UA-ARSG30-20



## ASTI

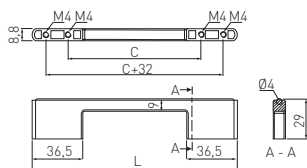

C	L	chrom chrome хром
96 / 128	148	UZ-ASTI096/128-01
192 / 224	245	UZ-ASTI192/224-01
288 / 320	340	UZ-ASTI288/320-01



## UZ-G2

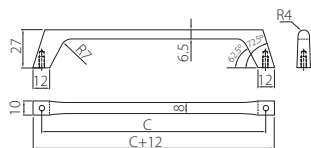

C	L	chrom chrome хром	stal szczotkowana brushed steel шлифованная сталь
160	172	UZ-G2-160-01	UZ-G2-160-06
224	236	UZ-G2-224-01	UZ-G2-224-06



## TORINO

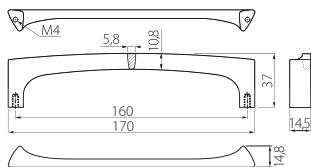

C	L	chrom chrome хром
160	170	UZ-TORINO160-01

## PARMA

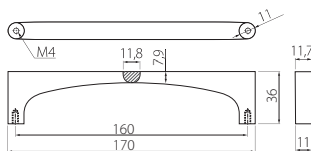

C	L	chrom chrome хром
160	170	UZ-PARMA160-01

## BAGIO

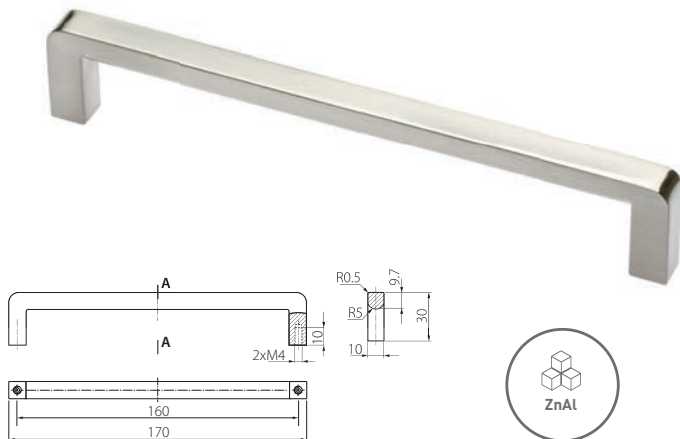

C	L	chrom chrome хром	aluminium aluminium алюминий	stal szczotkowana brushed steel шлифованная сталь
160	170	UZ-BAGIO-160-01	UZ-BAGIO-160-05	UZ-BAGIO-160-06

## TIVOLI

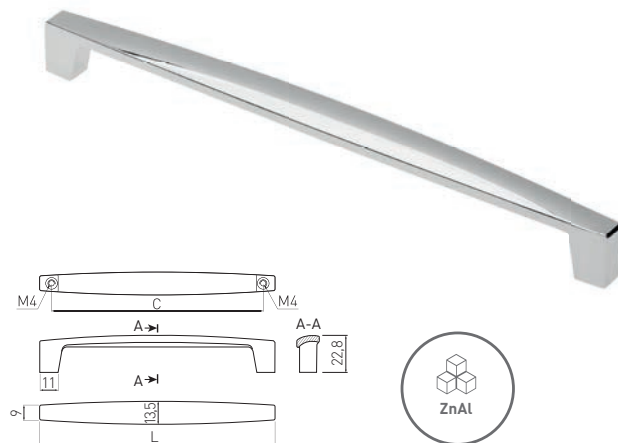

C	L	chrom chrome хром	czarny chrom black chrome чёрный хром	tytan titanium титан
192	206	UZ-TIVOL-192-01	UZ-TIVOL-192-12	UZ-TIVOL-192-13
320	334	UZ-TIVOL-320-01	UZ-TIVOL-320-12	UZ-TIVOL-320-13

## PRATO

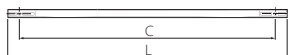

C	L	chrom chrome хром	aluminium aluminium алюминий	stal szczotkowana brushed steel шлифованная сталь
160	189	UZ-PRATO-160-01	UZ-PRATO-160-05	UZ-PRATO-160-06
320	349	UZ-PRATO-320-01	UZ-PRATO-320-05	UZ-PRATO-320-06

## SOLANA

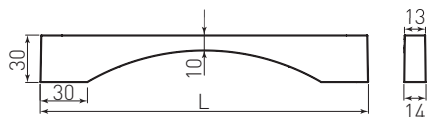

C	L	chrom chrome хром	tytan szczotkowy brushed titanium шлифованный титан	mosiądz szczotkowy brushed brass состаренная латунь
192	208	UZ-SOLANA192-01	UZ-SOLANA192-11	UZ-SOLANA192-09
320	336	UZ-SOLANA320-01	UZ-SOLANA320-11	UZ-SOLANA320-09

## PADWA



C	L	chrom chrome хром	stal szcztkowana brushed steel шлифованная сталь
128	135	UZ-PADWA128-01	UZ-PADWA128-06
160	167	UZ-PADWA160-01	UZ-PADWA160-06
192	199	UZ-PADWA192-01	UZ-PADWA192-06
224	231	UZ-PADWA224-01	UZ-PADWA224-06

## KATANIA

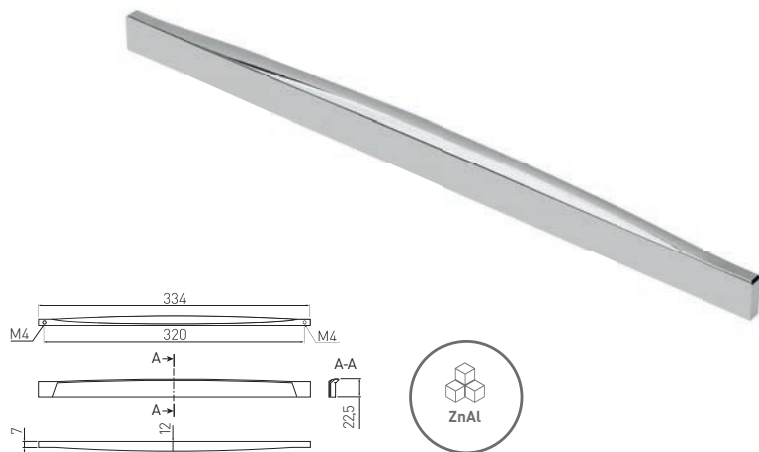

C	L	chrom chrome хром	czarny chrom black chrome чёрный хром
320	334	UZ-KATAN-320-01	UZ-KATAN-320-12

## UZ-40

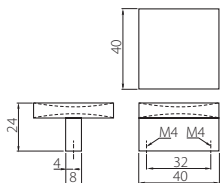

C	L	chrom chrome хром	satyna satin сатин	aluminium aluminium алюминий	stal szczotkowana brushed steel шлифованная сталь
32	40	UZ-40-032-01	UZ-40-032-02	UZ-40-032-05	UZ-40-032-06

## UZ-55

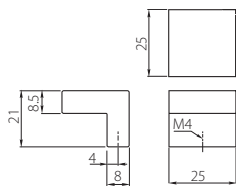

C	L	chrom chrome хром	aluminium aluminium алюминий
<b>gatka knob ручка</b>	25	UZ-55-025-01	UZ-55-025-05



## UZ-60

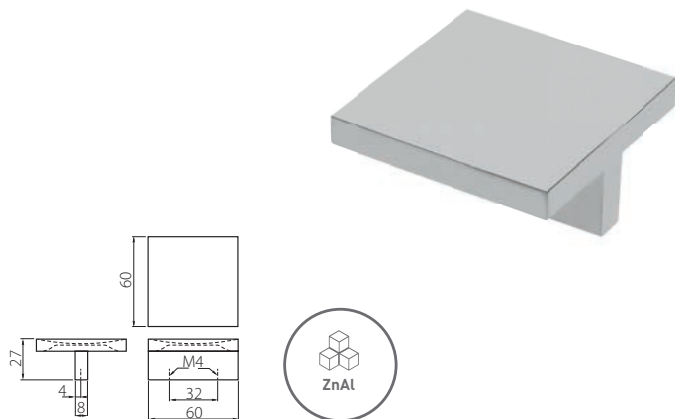

C	L	chrom chrome хром	satyna satin сатин	aluminium aluminium алюминий	stal szcztkowana brushed steel шлифованная сталь
32	60	UZ-60-032-01	UZ-60-032-02	UZ-60-032-05	UZ-60-032-06

## UZ-79F



C	L	chrom chrome хром	stal szcztkowana brushed steel шлифованная сталь
160	195	UZ-79F160-01	UZ-79F160-06
192	227	UZ-79F192-01	UZ-79F192-06

## UZ-133

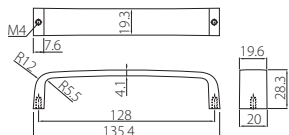

C	L	chrom chrome хром	satyna satin сатин	aluminium aluminium алюминий	stal szcztkowana brushed steel шлифованная сталь
128	135,4	UZ-133128-01	UZ-133128-02	UZ-133128-05	UZ-133128-06

## UZ-334

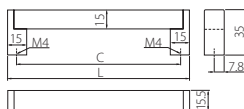

C	L	stal szcztkowana brushed steel шлифованная сталь
128	144	UZ-334128-06
160	175	UZ-334160-06
192	206	UZ-334192-06
256	272	UZ-334256-06



## UZ-335

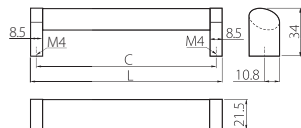

C	L	stal szcztkowana brushed steel шлифованная сталь
128	137	UZ-335128-06
160	169	UZ-335160-06
192	212	UZ-335192-06
256	265	UZ-335256-06



## UZ-336

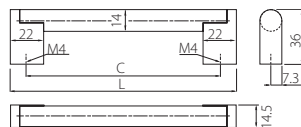
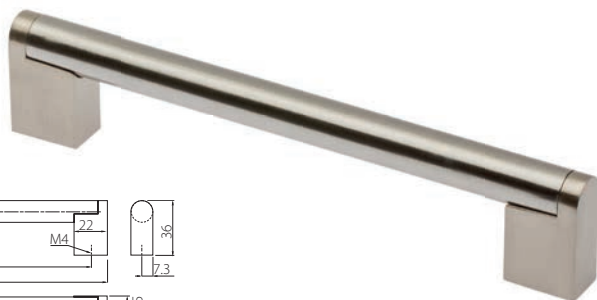

C	L	stal szcztkowana brushed steel шлифованная сталь
128	148	UZ-336128-06
160	182	UZ-336160-06
192	213	UZ-336192-06
256	276	UZ-336256-06
320	340	UZ-336320-06
416	436	UZ-336416-06
480	500	UZ-336480-06



## UZ-682

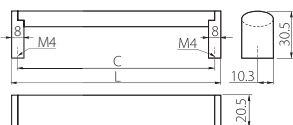

C	L	stal szcztokowana brushed steel шлифованная сталь
128	136	UZ-682128-06
160	170	UZ-682160-06
192	209	UZ-682192-06
224	232	UZ-682224-06
256	266	UZ-682256-06
320	329	UZ-682320-06
416	425	UZ-682416-06
480	489	UZ-682480-06



## UZ-804

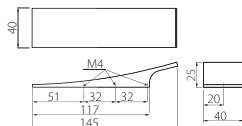

C	L	chrom chrome хром
32*	145	UZ-804064-01



\* Mocowanie na 3 wkręty.  
Mounted with 3 screws.  
Крепление на 3 самореза.

# UZ-819

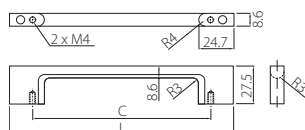

C	L	chrom chrome хром	satyna satin сатин	aluminium aluminium алюминий	stal szczerkowana brushed steel шлифованная сталь
96	128	UZ-819096-01	UZ-819096-02	UZ-819096-05	UZ-819096-06
128	160	UZ-819128-01	UZ-819128-02	UZ-819128-05	UZ-819128-06
160	192	UZ-819160-01	UZ-819160-02	UZ-819160-05	UZ-819160-06
192	224	UZ-819192-01	UZ-819192-02	UZ-819192-05	UZ-819192-06
256	288	UZ-819256-01	UZ-819256-02	UZ-819256-05	UZ-819256-06
320	352	UZ-819320-01	UZ-819320-02	UZ-819320-05	UZ-819320-06

C	L	biały white белый	czarny black чёрный	czarny chrom black chrome чёрный хром
96	128	UZ-819196-10	UZ-819196-20	UZ-819196-12
128	160	UZ-819128-10	UZ-819128-20	UZ-819128-12
160	192	UZ-819160-10	UZ-819160-20	UZ-819160-12
192	224	UZ-819192-10	UZ-819192-20	UZ-819192-12
256	288	UZ-819256-10	UZ-819256-20	UZ-819256-12
320	352	UZ-819320-10	UZ-819320-20	UZ-819320-12

## UZ-814

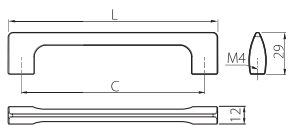

C	L	chrom chrome хром	aluminium aluminium алюминий	stal szcztokowana brushed steel шлифованная сталь
128	146	UZ-814128-01	UZ-814128-05	UZ-814128-06
256	274	UZ-814256-01	UZ-814256-05	UZ-814256-06

## UZ-870

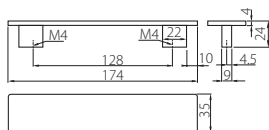
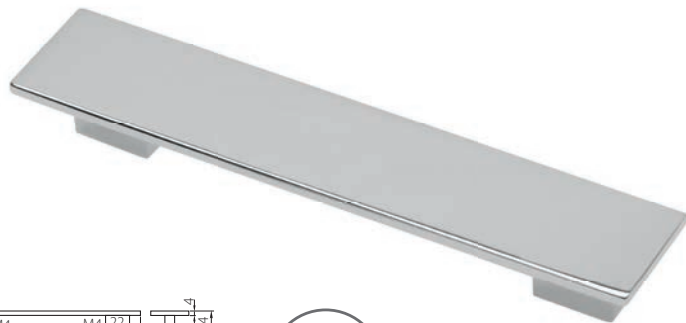

C	L	chrom chrome хром
128	174	UZ-870128-01

## UZ-872

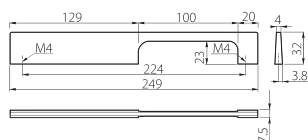

C	L	chrom chrome хром	aluminium aluminium алюминий	stal szcztokowana brushed steel шлифованная сталь
224	249	UZ-872224-01	UZ-872224-05	UZ-872224-06

## UZ-880

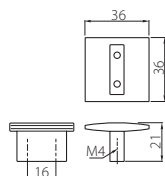

C	L	chrom chrome хром
16	36	UZ-880016-01

## UZ-883

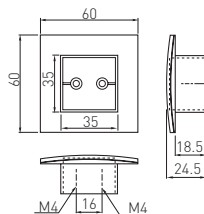

C	L	chrom chrome хром	satyna satin сатин	aluminium aluminium алюминий	stal szcztokowana brushed steel шлифованная сталь
16	60	UZ-883016-01	UZ-883016-02	UZ-883016-05	UZ-883016-06

## US-SK0

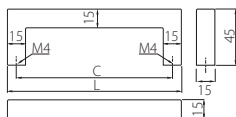

C	L	stal szcztokowana brushed steel шлифованная сталь	C	L	stal szcztokowana brushed steel шлифованная сталь
128	143	US-SK0128-06	384	399	US-SK0384-06
160	175	US-SK0160-06	448	463	US-SK0448-06
192	207	US-SK0192-06	480	495	US-SK0480-06
224	239	US-SK0224-06	576	591	US-SK0576-06
256	271	US-SK0256-06	672	687	US-SK0672-06
320	335	US-SK0320-06	800	815	US-SK0800-06



## US-SKA



C	L	stal szcztokowana brushed steel шлифованная сталь
128	140	US-SKA128-06
160	172	US-SKA160-06
192	204	US-SKA192-06

## UA-A3

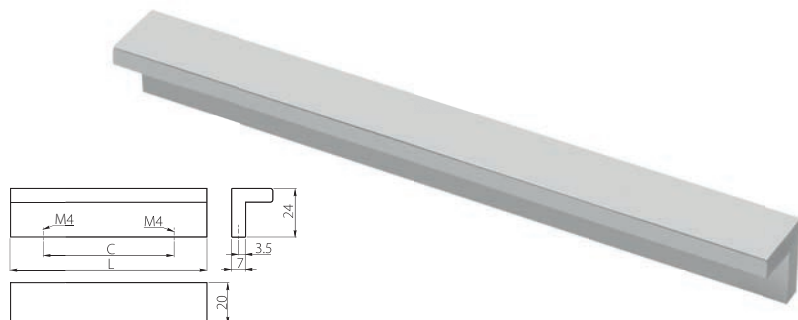

C	L	aluminium aluminium алюминий
96	128	UA-A3-096128
128	160	UA-A3-128160
160	192	UA-A3-160192
192	224	UA-A3-192224
256	288	UA-A3-256288
320	352	UA-A3-320352



## UA-A4

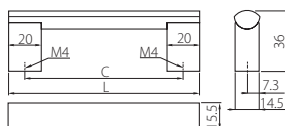

C	L	aluminium aluminium алюминий	stal szcztkowana brushed steel шлифованная сталь
128	148	UA-AA-04-128	UA-A4-128-06MJ
160	180	UA-AA-04-160	UA-A4-160-06MJ
192	212	UA-AA-04-192	*
224	244	UA-AA-04-224	*
256	276	UA-AA-04-256	UA-A4-256-06MJ
288	308	UA-AA-04-288	*
320	340	UA-AA-04-320	UA-A4-320-06MJ



\*Produkt dostępny na indywidualne zamówienie.  
Available for special orders.  
Товар доступен под заказ.

## UA-B311

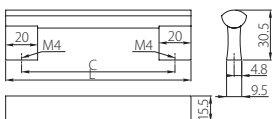

C	L	chrom chrome хром	aluminium aluminium алюминий	stal szcztkowana brushed steel шлифованная сталь
96	116	*	UA-B0-311096	UA-B31109606MJ
128	148	UA-B31112801	UA-B0-311128	UA-B31112806MJ
160	180	UA-B31116001	UA-B0-311160	UA-B31116006MJ
192	212	UA-B31119201	UA-B0-311192	UA-B31119206MJ
224	244	UA-B31122401	UA-B0-311224	UA-B31122406MJ
256	276	UA-B31125601	UA-B0-311256	UA-B31125606MJ
288	307	*	UA-B0-311288	*
320	340	UA-B31132001	UA-B0-311320	UA-B31132006MJ
480	500	*	UA-B0-311480	*



## UA-B337

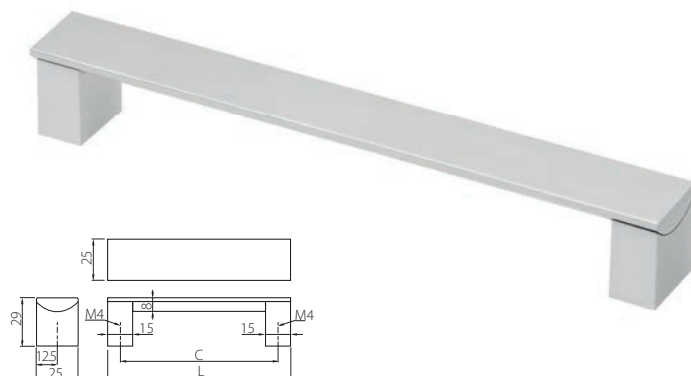

C	L	chrom chrome хром	aluminium aluminium алюминий	stal szcztokowana brushed steel шлифованная сталь
128	143	UA-B33712801	UA-B0-337128	UA-B33712806MJ
160	175	UA-B33716001	UA-B0-337160	UA-B33716006MJ
192	207	UA-B33719201	UA-B0-337192	UA-B33719206MJ
224	239	UA-B33722401	UA-B0-337224	UA-B33722406MJ
256	271	UA-B33725601	UA-B0-337256	UA-B33725606MJ
320	335	UA-B33732001	UA-B0-337320	UA-B33732006MJ
416	431	*	UA-B0-337416	UA-B33741606MJ
480	495	UA-B33748001	UA-B0-337480	UA-B33748006MJ



\*Produkt dostępny na indywidualne zamówienie.  
Available for special orders.  
Товар доступен под заказ.

## UA-114

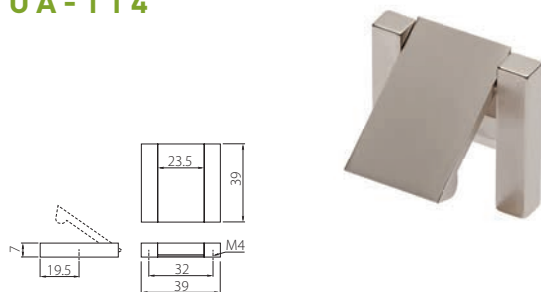

C	L	satyna satin сатин	aluminium aluminium алюминий
32	39	UA-AA-114-02	UA-AA-114-05



## UA-18

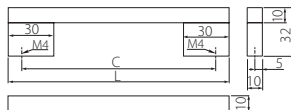

C	L	chrom chrome хром	aluminium aluminium алюминий	stal szcztkowana brushed steel шлифованная сталь
128	146	UA-A18128-01	UA-18-128146	UA-A18128-06MJ
160	178	UA-A18160-01	UA-18-160178	UA-A18160-06MJ
192	210	UA-A18192-01	UA-18-192210	UA-A18192-06MJ
224	242	UA-A18224-01	UA-18-224242	UA-A18224-06MJ
256	274	UA-A18256-01	UA-18-256274	UA-A18256-06MJ
320	338	UA-A18320-01	UA-18-320338	UA-A18320-06MJ
400	418	UA-A18400-01	UA-18-400418	UA-A18400-06MJ
416	434	UA-A18416-01	UA-18-416434	UA-A18416-06MJ
480	498	UA-A18480-01	UA-18-480498	UA-A18480-06MJ



## UA-313

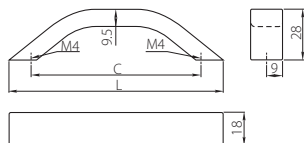
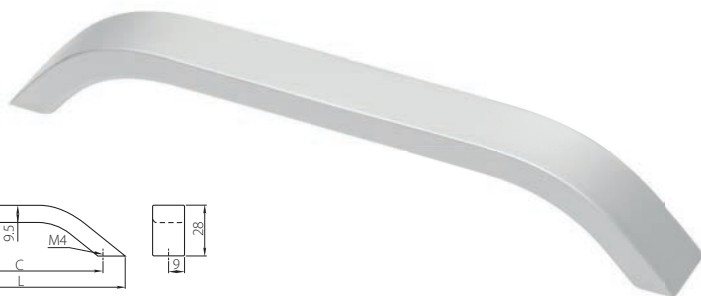

C	L	aluminium aluminium алюминий
128	150	UA-00-313128
160	182	UA-00-313160
192	214	UA-00-313192



## UA-319

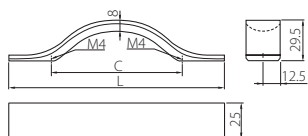
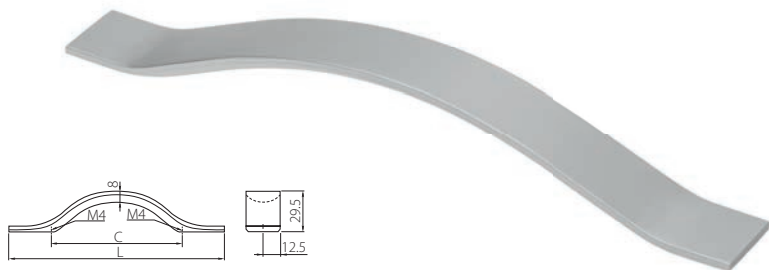

C	L	aluminium aluminium алюминий
96	158	UA-00-319096
128	189	UA-00-319128
160	231	UA-00-319160



## LUNA

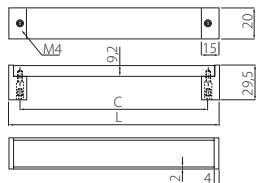

C	L	satyna / chrom satin / chrome сатин / хром	aluminium / chrom aluminium / chrome алюминий / хром
160	179	UA-LUNA20160-SN	UA-LUNA20160-AL
192	211	UA-LUNA20192-SN	UA-LUNA20192-AL
256	275	UA-LUNA20256-SN	UA-LUNA20256-AL
320	339	UA-LUNA20320-SN	UA-LUNA20320-AL



## DOPPIO

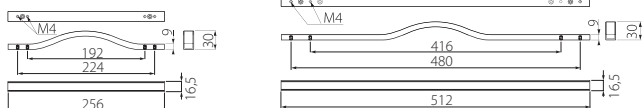

C	L	chrom/ aluminium chrome/ aluminium хром/ алюминий
192 / 224	256	UA-DOPPIO192-01
416 / 480	512	UA-DOPPIO416-01



## UA-315\*

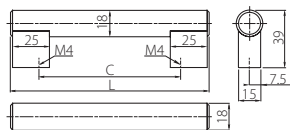

C	L	aluminium aluminium алюминий
96	135	UA-00-315096
160	199	UA-00-315160
192	231	UA-00-315192
224	263	UA-00-315224



\*Produkt dostępny na indywidualne zamówienie.  
Available for special orders.  
Товар доступен под заказ.

# ALMERIA\*

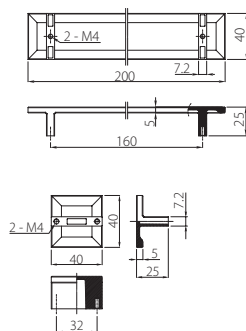
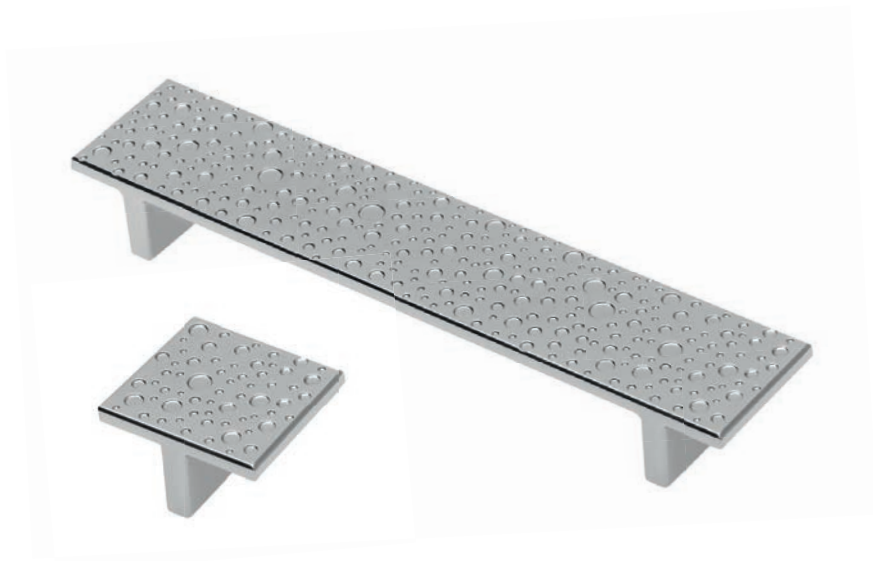

C	L	chrom/ aluminium chrome/ aluminium хром/ алюминий
160	200	UZ-ALM160-01
<b>gatka</b> <b>knob</b> <b>ручка</b>	40	GZ-ALM032-01



\*Produkt dostępny na indywidualne zamówienie.  
Available for special orders.  
Товар доступен под заказ.

## ALRA\*

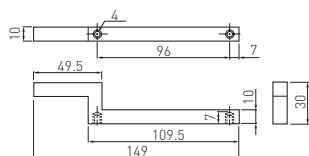
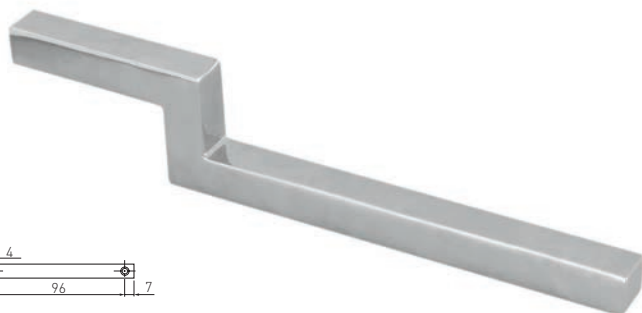

C	L	chrom chrome хром	stal szczotkowana brushed steel шлифованная сталь
96	149	UZ-ALRA096-01	UZ-ALRA096-06



\*Produkt dostępny na indywidualne zamówienie.  
Available for special orders.  
Товар доступен под заказ.

## ELBA\*



C	L	stal szczotkowana brushed steel шлифованная сталь
224	264	UZ-ELB224-06
256	296	UZ-ELB256-06
320	360	UZ-ELB320-0



\*Produkt dostępny na indywidualne zamówienie.  
Available for special orders.  
Товар доступен под заказ.



## THIN\*

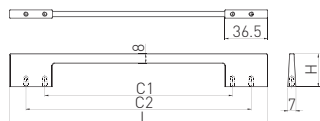

C	chrom chrome хром	satyna satin сатин	aluminium aluminium алюминий	stal szczerkowana brushed steel шлифованная сталь
96/128	UZ-TH096128-01	UZ-TH096128-02	UZ-TH096128-05	UZ-TH096128-06
160/192	UZ-TH160192-01	UZ-TH160192-02	UZ-TH160192-05	UZ-TH160192-06
288/320	UZ-TH288320-01	UZ-TH288320-02	UZ-TH288320-05	UZ-TH288320-06

\*Produkt dostępny na indywidualne zamówienie.  
Available for special orders.  
Товар доступен под заказ.

## UZ-92\*

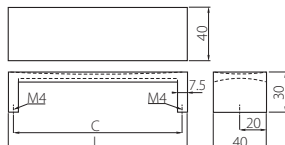

C	L	chrom chrome хром	aluminium aluminium алюминий
<b>128</b>	<b>160</b>	UZ-92-128-01	UZ-92-128-05
<b>135</b>	<b>167</b>	UZ-92-135-01	UZ-92-135-05



\*Produkt dostępny na indywidualne zamówienie.  
Available for special orders.  
Товар доступен под заказ.

## UA-337

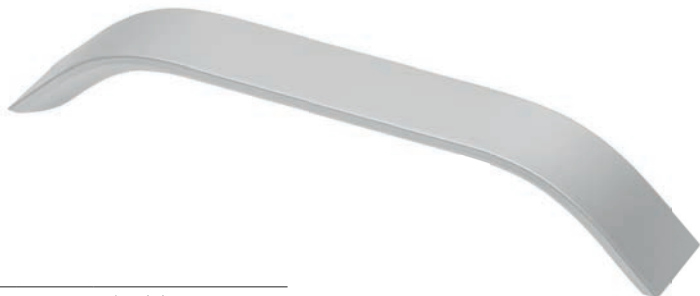

C	L	aluminium aluminium алюминий
96	116	UA-00-337096
128	146	UA-00-337128
160	180	UA-00-337160
192	212	UA-00-337192
224	244	UA-00-337224
256	275	UA-00-337256
320	340	UA-00-337320

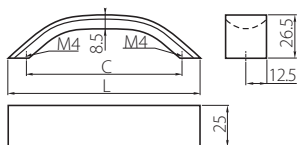

## UA-338



C	L	aluminium aluminium алюминий
128	137	UA-00-338128
160	169	UA-00-338160

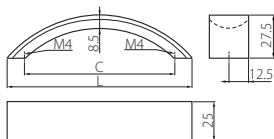

## UA-340



C	L	aluminium aluminium алюминий
128	137	UA-00-340128
160	169	UA-00-340160
192	201	UA-00-340192
224	233	UA-00-340224
256	265	UA-00-340256
320	329	UA-00-340320

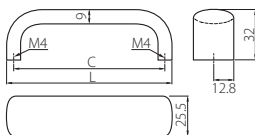

## UA-347



C	L	aluminium aluminium алюминий
128	136	UA-00-347128
160	168	UA-00-347160
192	200	UA-00-347192
224	232	UA-00-347224
256	264	UA-00-347256
320	328	UA-00-347320

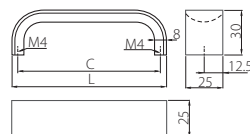

## CALABRIA

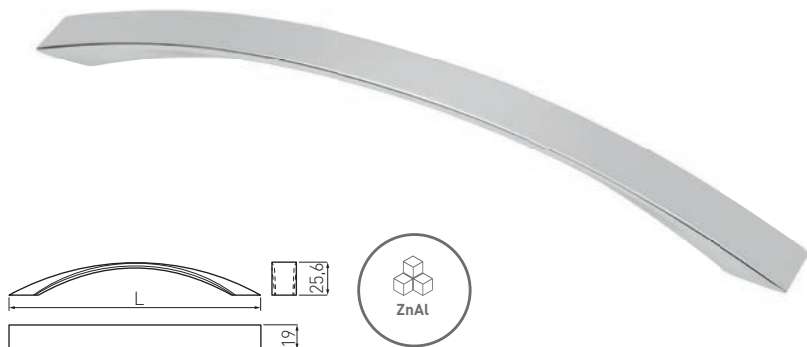

C	L	chrom chrome хром	stal szczotkowana brushed steel шлифованная сталь
160	195	UZ-CALABRIA160-01	UZ-CALABRIA160-06
192	224	UZ-CALABRIA192-01	UZ-CALABRIA192-06
224	258	UZ-CALABRIA224-01	UZ-CALABRIA224-06

## GENUA

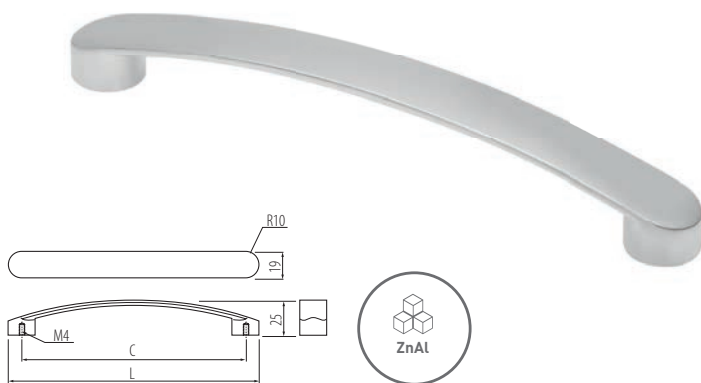

C	L	chrom chrome хром	satyna satin сатин	aluminium aluminium алюминий
128	148	UZ-GENUA128-01	UZ-GENUA128-02	UZ-GENUA128-05
160	180	UZ-GENUA160-01	UZ-GENUA160-02	UZ-GENUA160-05

## UZ-G1

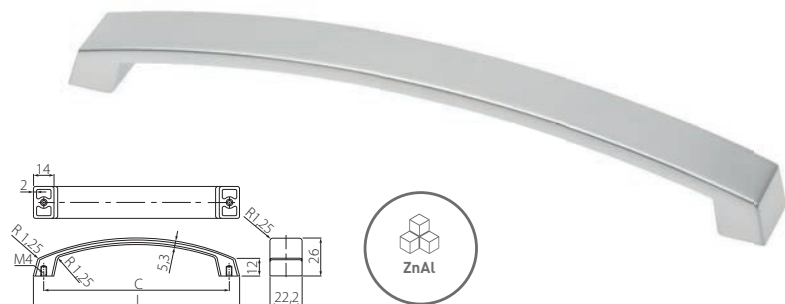

C	L	chrom chrome хром	aluminium aluminium алюминий	stal szczotkowana brushed steel шлифованная сталь
128	142	UZ-G1-128-01	UZ-G1-128-05	UZ-G1-128-06
160	174	UZ-G1-160-01	UZ-G1-160-05	UZ-G1-160-06
192	206	UZ-G1-192-01	UZ-G1-192-05	UZ-G1-192-06
256	270	UZ-G1-256-01	UZ-G1-256-05	UZ-G1-256-06
320	334	UZ-G1-320-01	UZ-G1-320-05	UZ-G1-320-06
416	430	UZ-G1-416-01	UZ-G1-416-05	UZ-G1-416-06

## UZ-01

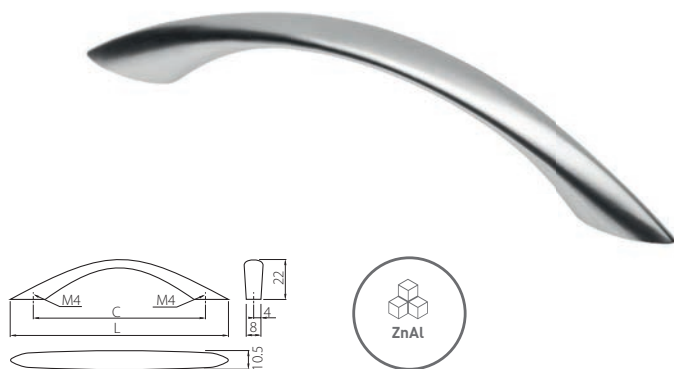

C	L	chrom chrome хром	satyna satin сатин	mosiądz brass латунь	aluminium aluminium алюминий
96	121	UZ-01-096-01	UZ-01-096-02	UZ-01-096-03	UZ-01-096-05
128	158	UZ-01-128-01	UZ-01-128-02	UZ-01-128-03	UZ-01-128-05

## UZ-04

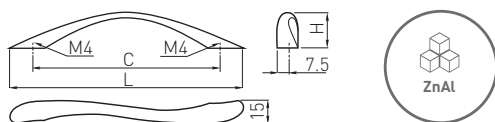

C	L	H	chrom chrome хром	satyna satin сатин	mosiądz brass латуць	aluminium aluminium алюміній
96	127	23	UZ-04-096-01	UZ-04-096-02	UZ-04-096-03	UZ-04-096-05
128	158	24	UZ-04-128-01	UZ-04-128-02	UZ-04-128-03	UZ-04-128-05

## UZ-05

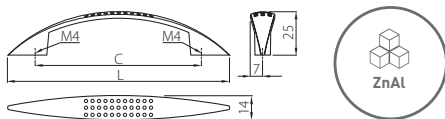

C	L	chrom chrome хром	satyna satin сатин	mosiądz brass латуць	aluminium aluminium алюміній
96	132	UZ-05-096-01	UZ-05-096-02	UZ-05-096-03	UZ-05-096-05
128	164	UZ-05-128-01	UZ-05-128-02	UZ-05-128-03	UZ-05-128-05

## UZ-06

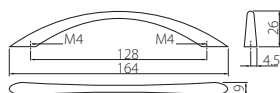

C	L	chrom chrome хром	satyna satin сатин	mosiądz brass латунь	aluminium aluminium алюминий
128	164	UZ-06-128-01	UZ-06-128-02	UZ-06-128-03	UZ-06-128-05

## UZ-07

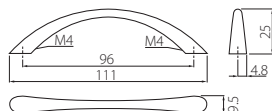

C	L	chrom chrome хром	satyna satin сатин	mosiądz brass латунь	aluminium aluminium алюминий
96	111	UZ-07-096-01	UZ-07-096-02	UZ-07-096-03	UZ-07-096-05

## UZ-605

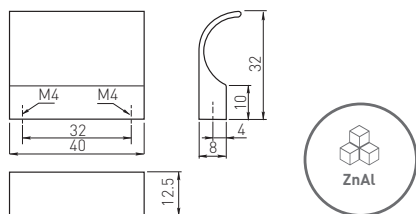

C	L	chrom chrome хром	aluminium aluminium алюминий	stal szczotkowana brushed steel шлифованная сталь
32	40	UZ-605032-01	UZ-605032-05	UZ-605032-06

## UZ-Z10

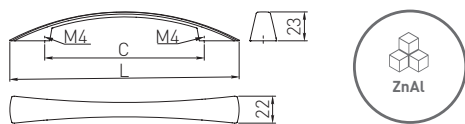

C	L	chrom chrome хром	satyna satin сатин	mosiądz brass латунь	aluminium aluminium алюминий
96	138	UZ-Z10096-01	UZ-Z10096-02	UZ-Z10096-03	UZ-Z10096-05
128	184	UZ-Z10128-01	UZ-Z10128-02	UZ-Z10128-03	UZ-Z10128-05



## UZ-13

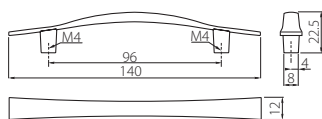

C	L	chrom chrome хром	satyna satin сатин	mosiądz brass латунь	aluminium aluminium алюминий
96	140	UZ-13-096-01	UZ-13-096-02	UZ-13-096-03	UZ-13-096-05

## UZ-14

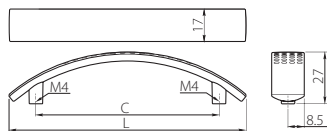

C	L	chrom chrome хром	satyna satin сатин	mosiądz brass латунь	aluminium aluminium алюминий
96	138	UZ-14-096-01	UZ-14-096-02	UZ-14-096-03	UZ-14-096-05
128	184	UZ-14-128-01	UZ-14-128-02	UZ-14-128-03	UZ-14-128-05

## CAMAIO

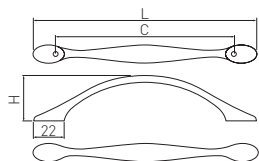

C	L	H	chrom chrome хром	satyna satin сатин	stal szczotkowana brushed steel шлифованная сталь
96	126	23	UZ-CAMAI-96-01	UZ-CAMAI-96-02	UZ-CAMAI-96-06
128	160	32,5	UZ-CAMAI-128-01	UZ-CAMAI-128-02	UZ-CAMAI-128-06
C	L	H	mosiądz szczotkowany brushed brass состаренная латунь	biały mat white matt белый матовый	czarny chrom black chrome чёрный хром
96	126	23	UZ-CAMAI-96-09	UZ-CAMAI-96-10M	UZ-CAMAI-96-12
128	160	32,5	UZ-CAMAI-128-09	UZ-CAMAI-128-10M	UZ-CAMAI-128-12

## BERGAMO

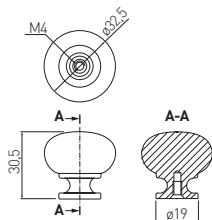

C	chrom chrome хром	satyna satin сатин	aluminium aluminium алюминий
<b>gatka knob ручка</b>	GS-BERGA-1-01	GS-BERGA-1-02	GS-BERGA-1-05
C	stal szczotkowana brushed steel шлифованная сталь	biały white белый	czarny chrom black chrome чёрный хром
<b>gatka knob ручка</b>	GS-BERGA-1-06	GS-BERGA-1-10	GS-BERGA-1-12



## UDINE

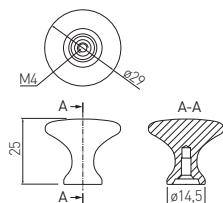

<b>C</b>	chrom chrome хром	satyna satin сатин	aluminium aluminium алюминий
<b>gatka knob ручка</b>	GZ-UDINE-1-01	GZ-UDINE-1-02	GZ-UDINE-1-05
<b>C</b>	stal szcztokowana brushed steel шлифованная сталь	biały mat white matt белый матовый	czarny chrom black chrome чёрный хром
<b>gatka knob ручка</b>	GZ-UDINE-1-06	GZ-UDINE-1-10M	GZ-UDINE-1-12



## TERNI

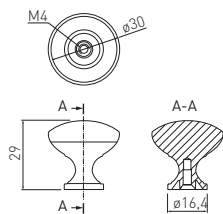

<b>C</b>	chrom chrome хром	satyna satin сатин	aluminium aluminium алюминий
<b>gatka knob ручка</b>	GZ-TERNI-1-01	GZ-TERNI-1-02	GZ-TERNI-1-05
<b>C</b>	stal szcztokowana brushed steel шлифованная сталь	biały white белый	czarny chrom black chrome чёрный хром
<b>gatka knob ручка</b>	GZ-TERNI-1-06	GZ-TERNI-1-10	GZ-TERNI-1-12



## GZ-1155

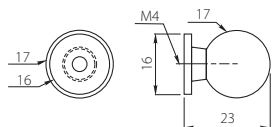

**C** chrom  
chrome  
хром

**gatka**  
**knob** GZ-WP1155-01  
**ручка**

## NAPOLI\*

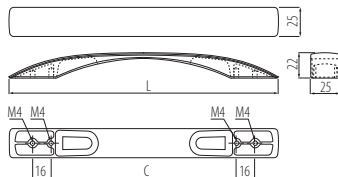

C	L	chrom chrome хром	aluminium aluminium алюминий	stal szcztkowana brushed steel шлифованная сталь
---	---	-------------------------	------------------------------------	--

160	233	UA-NAPOLI160-01	UA-NAPOLI160-05	UA-NAPOLI160-06
-----	-----	-----------------	-----------------	-----------------

\*Produkt dostępny na indywidualne zamówienie.  
Available for special orders.  
Товар доступен под заказ.

## US - C1\*



C	L	stal szcztokowana brushed steel шлифованная сталь
64	74	US-C1-064-06
96	111	US-C1-096-06
128	145	US-C1-128-06
160	183	US-C1-160-06



\*Produkt dostępny na indywidualne zamówienie.  
Available for special orders.  
Товар доступен под заказ.

## US - C7\*

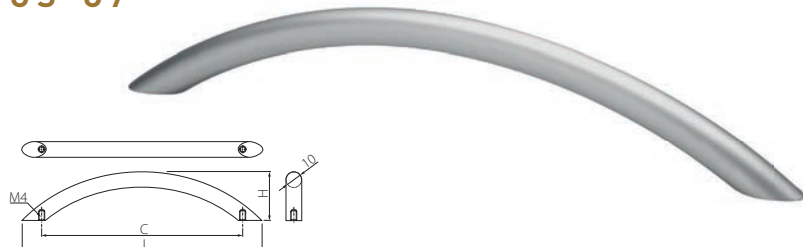

C	L	chrom chrome хром	stal szcztokowana brushed steel шлифованная сталь
96	119	US-C7-096-01	US-C7-096-06
128	153	US-C7-128-01	US-C7-128-06
160	188	US-C7-160-01	US-C7-160-06
192	227	US-C7-192-01	US-C7-192-06
224	253	US-C7-224-01	US-C7-224-06
256	289	US-C7-256-01	US-C7-256-06
288	325	US-C7-288-01	US-C7-288-06
320	359	US-C7-320-01	US-C7-320-06
352	406	US-C7-352-01	US-C7-352-06



\*Produkt dostępny na indywidualne zamówienie.  
Available for special orders.  
Товар доступен под заказ.

## GZ-ZH\*

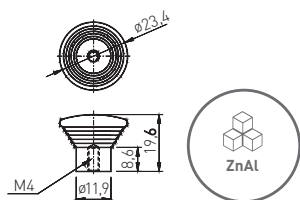

C	chrom chrome хром	satyna satin сатин	aluminium aluminium алюминий	stal szczotkowana brushed steel шлифованная сталь
<b>gatka knob ручка</b>	GZ-ZH-011-01A	GZ-ZH-011-02A	GZ-ZH-011-05A	GZ-ZH-011-06A

\*Produkt dostępny na indywidualne zamówienie.  
Available for special orders.  
Товар доступен под заказ.

## UZ-19\*

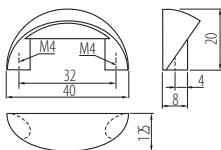

C	L	chrom chrome хром	satyna satin сатин	stal szczotkowana brushed steel шлифованная сталь
32	40	UZ-19-032-01	UZ-19-032-02	UZ-19-032-06



\*Produkt dostępny na indywidualne zamówienie.  
Available for special orders.  
Товар доступен под заказ.

## US-U4\*

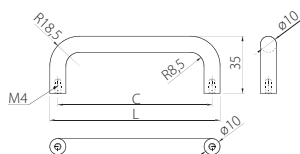

C	L	chrom chrome хром	stal szczotkowana brushed steel шлифованная сталь
<b>64</b>	<b>74</b>	US-U4-064-01	US-U4-064-06
<b>96</b>	<b>106</b>	US-U4-096-01	US-U4-096-06
<b>128</b>	<b>138</b>	US-U4-128-01	US-U4-128-06
<b>160</b>	<b>170</b>	US-U4-160-01	US-U4-160-06
<b>192</b>	<b>202</b>	US-U4-192-01	US-U4-192-06
<b>320</b>	<b>330</b>	US-U4-320-01	US-U4-320-06



\*Produkt dostępny na indywidualne zamówienie.  
Available for special orders.  
Товар доступен под заказ.

## TRIEST

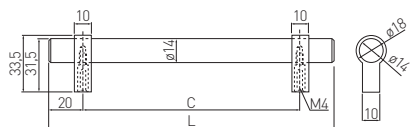

C	L	stal szcztkowana brushed steel шлифованная сталь
96	136	RS-TRIES-96-06
128	168	RS-TRIES-128-06
160	200	RS-TRIES-160-06
192	232	RS-TRIES-192-06
256	296	RS-TRIES-256-06
320	360	RS-TRIES-320-06





## RELING STALOWY

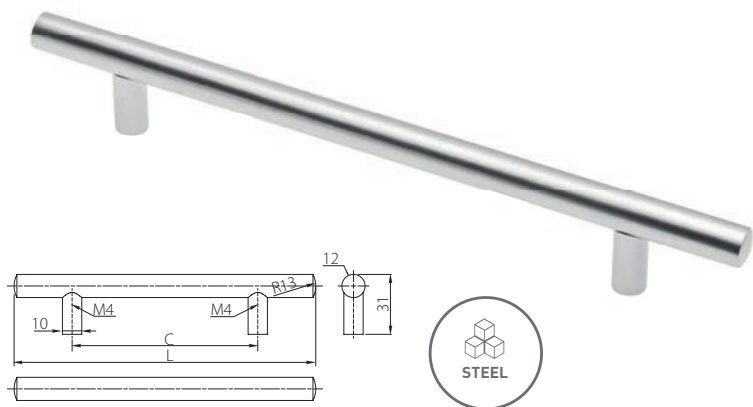

C	L	chrom chrome хром	satyna satin сатин	aluminium aluminium алюминий	stal szcztokowana brushed steel шлифованная сталь
<b>96</b>	<b>156</b>	RS-156096-01	RS-156096-02	RS-156096-05	RS-156096-06
<b>128</b>	<b>188</b>	RS-188128-01	RS-188128-02	RS-188128-05	RS-188128-06
<b>160</b>	<b>220</b>	RS-220160-01	RS-220160-02	RS-220160-05	RS-220160-06
<b>192</b>	<b>272</b>	RS-272192-01	RS-272192-02	RS-272192-05	RS-272192-06
<b>224</b>	<b>304</b>	RS-304224-01	RS-304224-02	RS-304224-05	RS-304224-06
<b>256</b>	<b>336</b>	RS-336256-01	RS-336256-02	RS-336256-05	RS-336256-06
<b>288</b>	<b>368</b>	RS-368288-01	RS-368288-02	RS-368288-05	RS-368288-06
<b>320</b>	<b>400</b>	RS-400320-01	RS-400320-02	RS-400320-05	RS-400320-06
C	L	chrom chrome хром	satyna satin сатин	aluminium aluminium алюминий	stal szcztokowana brushed steel шлифованная сталь
<b>352</b>	<b>432</b>	RS-432352-01	RS-432352-02	RS-432352-05	RS-432352-06
<b>384</b>	<b>464</b>	RS-464384-01	RS-464384-02	RS-464384-05	RS-464384-06
<b>416</b>	<b>496</b>	RS-496416-01	RS-496416-02	RS-496416-05	RS-496416-06
<b>448</b>	<b>528</b>	RS-528448-01	RS-528448-02	RS-528448-05	RS-528448-06
<b>480</b>	<b>560</b>	RS-560480-01	RS-560480-02	RS-560480-05	RS-560480-06
<b>512</b>	<b>592</b>	RS-592512-01	RS-592512-02	RS-592512-05	RS-592512-06
<b>544</b>	<b>624</b>	RS-624544-01	RS-624544-02	RS-624544-05	RS-624544-06

Na indywidualne zamówienie dostępne również rozstawy: 576, 608, 640, 672, 704, 736, 768, 800 (mm).

Other sizes are available for special orders: 576, 608, 640, 627, 704, 736, 768, 800 (mm).

Под заказ доступны ручки с межцентровым расстоянием: 576, 608, 640, 627, 704, 736, 768, 800 (мм)

## UA-326

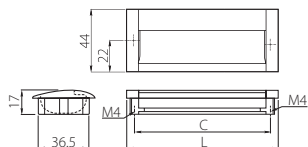

C	L	aluminium / chrom aluminium / chrome алюминий / хром	aluminium aluminium алюминий
96	124	UA-01-326096-V1	UA-00-326096
128	155	UA-01-326128-V1	UA-00-326128
160	186	UA-01-326160	*

\*Produkt dostępny na indywidualne zamówienie.  
Available for special orders.  
Товар доступен под заказ.

## UZ-E6

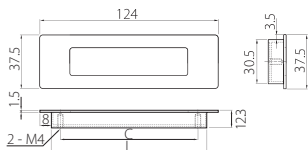

C	L	chrom chrome хром	aluminium aluminium алюминий	stal szcztokowana brushed steel шлифованная сталь
96	124	UZ-E6-096-01	UZ-E6-096-05	UZ-E6-096-06
128	155	UZ-E6-128-01	UZ-E6-128-05	UZ-E6-128-06
160	186	UZ-E6-160-01	UZ-E6-160-05	UZ-E6-160-06

## B 224

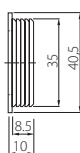
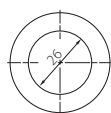

L1	L2	chrom chrome хром	satyna satin сатин	aluminium aluminium алюминий	biały white белый	czarny black чёрный
35	40	UZ-00B224-01	UZ-00B224-02	UZ-00B224-05	UZ-00B224-10	UZ-00B224-20

## B 226

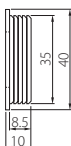
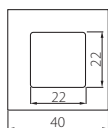

L1	L2	chrom chrome хром	satyna satin сатин	aluminium aluminium алюминий	biały white белый	czarny black чёрный
35	40	UZ-00B226-01	UZ-00B226-02	UZ-00B226-05	UZ-00B226-10	UZ-00B226-20

## UZ-R132\*

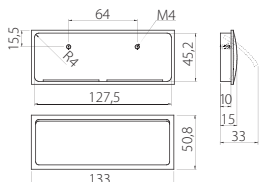

C	L	chrom chrome хром	satyna satin сатин	stal szczotkowana brushed steel шлифованная сталь
64	133	UZ-R132-A1-01	UZ-R132-A1-02	UZ-R132-A1-06

\*Produkt dostępny na indywidualne zamówienie.  
Available for special orders.  
Товар доступен под заказ.

## UZ-S50\*

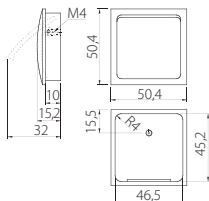

C	L	chrom chrome хром	satyna satin сатин	aluminium aluminium алюминий	stal szczotkowana brushed steel шлифованная сталь
-	50	UZ-S50-A1-01	UZ-S50-A1-02	UZ-S50-A1-05	UZ-S50-A1-06

\*Produkt dostępny na indywidualne zamówienie.  
Available for special orders.  
Товар доступен под заказ.

## UA-HEXI

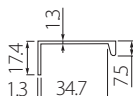
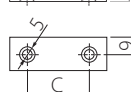
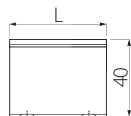

C	L	chrom chrome хром	aluminium aluminium алюминий	biały mat white matt белый матовый	czarny mat black matt чёрный матовый
32	50	UA-HEXI-01	UA-HEXI-05	UA-HEXI-10M	UA-HEXI-20M
96	150	UA-HEXI96-01	UA-HEXI96-05	UA-HEXI96-10M	UA-HEXI96-20M

## PAXO

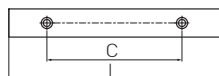
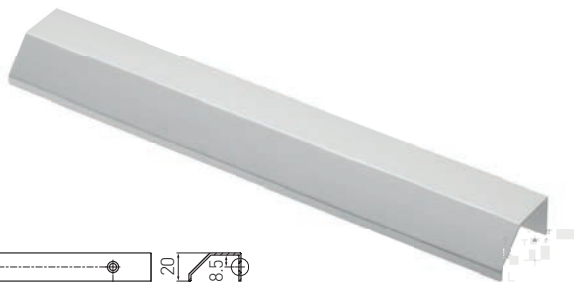

C	L	aluminium aluminium алюминий
32	50	UA-PAXO-32-50-05
96	150	UA-PAXO-96-150-05
224	250	UA-PAXO-224-250-05
320	350	UA-PAXO-320-350-05
<b>do cięcia to cut для резки</b>	<b>3500</b>	UA-PAXO-3500-05



## TREX

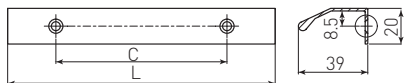
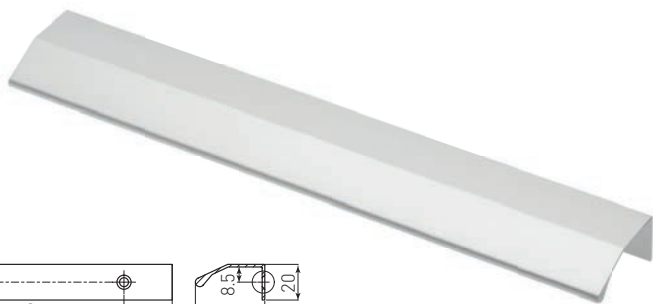

C	L	aluminium aluminium алюминий
32	50	UA-TREX-32-50-05
96	150	UA-TREX-96-150-05
224	250	UA-TREX-224-250-05
320	350	UA-TREX-320-350-05
<b>do cięcia to cut для резки</b>	<b>3500</b>	UA-TREX-3500-05



## PROFIL C

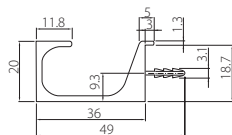

C	L	aluminium aluminium алюминий
<b>do cięcia to cut для резки</b>	<b>3500</b>	PA-0242-35-50



## PROFIL L

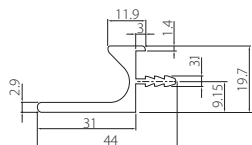

C	L	aluminium aluminium алюминий
do cięcia to cut для резки	<b>3500</b>	PA-0243-35-50



## METRON

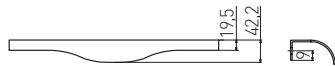

L=296mm, L=396mm

L=496mm, L=596mm, L=796mm

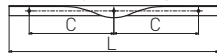
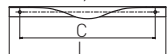

C	L	chrom chrome хром	aluminium aluminium алюминий
<b>224</b>	<b>496</b>	UA-METRO-224-496-18-01	UA-METRO-224-496-18-05
<b>256</b>	<b>296</b>	UA-METRO-256-296-18-01	UA-METRO-256-296-18-05
<b>256*</b>	<b>596</b>	UA-METRO-256-596-18-01	UA-METRO-256-596-18-05
<b>320*</b>	<b>396</b>	UA-METRO-320-396-18-01	UA-METRO-320-396-18-05
<b>352*</b>	<b>796</b>	UA-METRO-352-796-18-01	UA-METRO-352-796-18-05



\* Mocowanie na 3 wkręty.  
Mounted with 3 screws.  
Крепление на 3 самореза.

## ALATRI

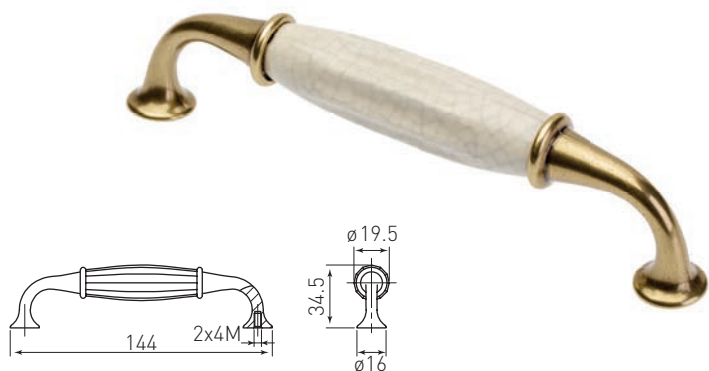

C	L	antyczny mosiądz antique brass старая латунь
128	144	UZ-ALATR-128-04



## 728 B

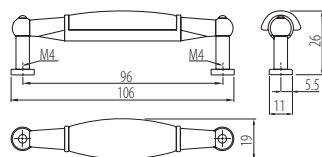

motyw pattern рисунок	C	L	antyczny mosiądz antique brass старая латунь
spring flower	96	106	UP-WP0728-BR
country	96	106	UP-WP0728-BK
ornament	96	106	UP-WP0728-BX
autumn rose	96	106	UP-WP0728-BB



spring flower



country



ornament



autumn rose



## 728 P

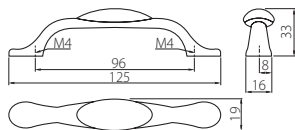

motyw pattern рисунок	C	L	antyczny mosiądz antique brass старая латунь	antyczne srebro antique silver старинное серебро
blue rose	96	125	UP-WP0728-PA-04	UP-WP0728-PA-07
orient gold	96	125	UP-WP0728-PC-04	—
ornament	96	125	UP-WP0728-PX	—
autumn rose	96	125	UP-WP0728-PB	—
spring flower	96	125	UP-WP0728-PR	—
country	96	125	UP-WP0728-PK	—
milky	96	125	UP-WP0728-P0	—



blue rose



orient gold



ornament



autumn rose



spring flower



country



milky

## J4

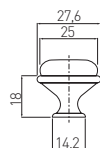

motyw pattern рисунок	antyczny mosiądz antique brass старая латунь	antyczne srebro antique silver старинное серебро
autumn rose	GP-0728-J4-B	—
spring flower	GP-0728-J4-R	—
blue rose	GP-0728-J4-A-04	GP-0728-J4-A-07
orient gold	GP-0728-J4-C-04	—



autumn rose



spring flower



blue rose



orient gold

## BELLA

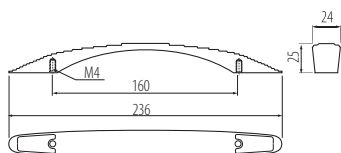

C	L	mosiądz szczotkowany brushed brass состаренная латунь
160	236	UZ-BELLA160-09



## UZ-10

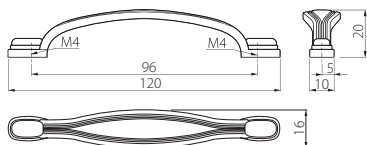

C	L	antyczny mosiądz antique brass старая латунь
96	120	UZ-10-096-N04



## UZ - 12

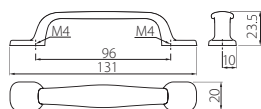

C	L	antyczny mosiądz antique brass старая латунь
96	131	UZ-12-096-04



## WERONA

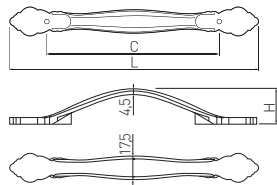

C	L	H	antyczny mosiądz antique brass старая латунь	mosiądz szczotkowany brushed brass состаренная латунь
96	148	24,5	UZ-WERON-96-04	UZ-WERON-96-09
128	183	26,5	UZ-WERON-128-04	UZ-WERON-128-09



## VINCENZA

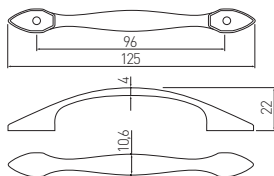

C	L	antyczny mosiądz antique brass старая латунь
96	125	UZ-VINCE-96-04



## APRILLA

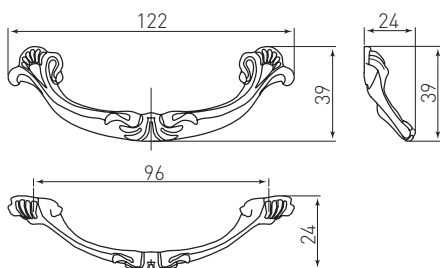

C	L	antyczny mosiądz antique brass старая латунь
96	122	UZ-APRIL-96-04



kołatka  
knocker  
ручка

KT-APRIL-1-04

## AVELI

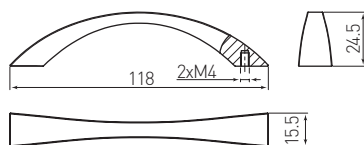

C	L	antyczny mosiądz antique brass старая латунь
96	118	UZ-AVELI-96-04



## AREZO

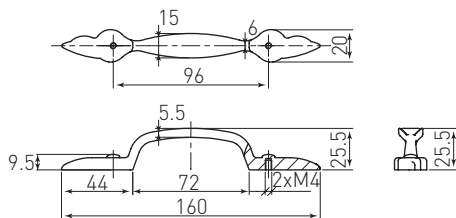

C	L	antyczny mosiądz antique brass старая латунь
96	160	UZ-AREZO-96-04



## ABIATE

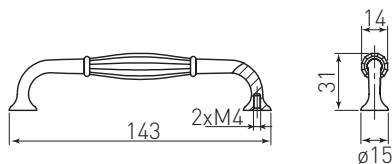

C	L	antyczny mosiądz antique brass старая латунь
128	143	UZ-ABIAT-128-04

## ADRIN

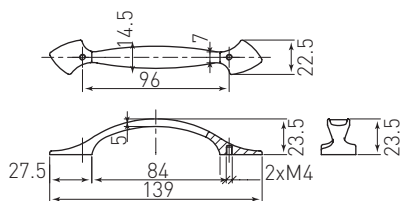

C	L	antyczny mosiądz antique brass старая латунь
96	139	UZ-ADRIN-96-04

## ACERA

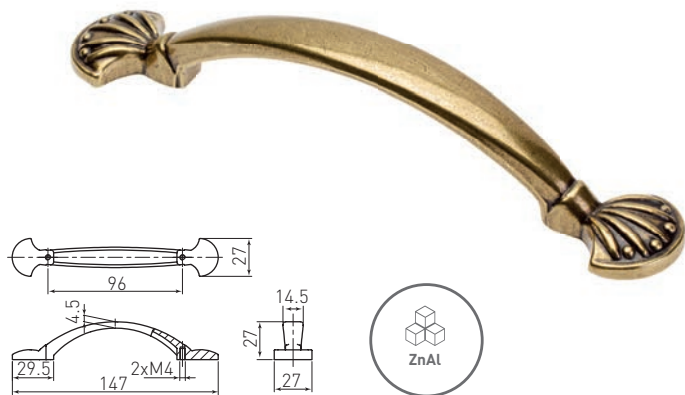

C	L	antyczny mosiądz antique brass старая латунь
96	147	UZ-ACERA-96-04

## ANZIO



C	L	antyczny mosiądz antique brass старая латунь
96	123	UZ-ANZIO-96-04

## AZTEK

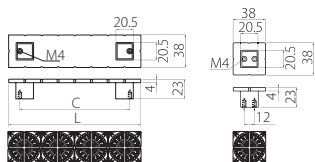

C	L	antyczny mosiądz antique brass старая латунь
128	155	UZ-AZ-128-04
160	194	UZ-AZ-160-04
gatka knob ручка	38	UZ-AZ-012-04



## MARSALA

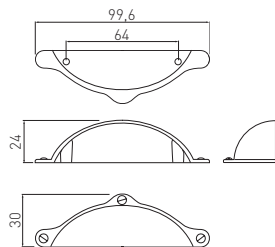

C	L	antyczne srebro antique silver старинное серебро	biały mat white matt белый матовый	tytan szczotkowany brushed titanium шлифованный титан
64	99,6	UZ-MARSA-64-07	UZ-MARSA-64-10M	UZ-MARSA-64-11



# ROYAL

GZ-ROYAL3-1-10/03

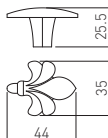

UZ-ROYAL4-96-03

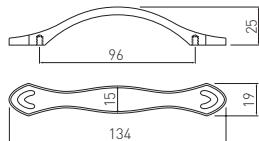

UZ-ROYAL1-96-10/03

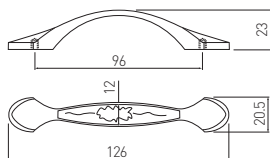

UZ-ROYAL2-96-10/03

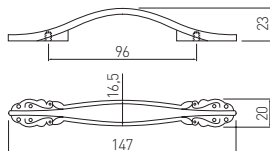

UZ-ROYAL3-96-10/03

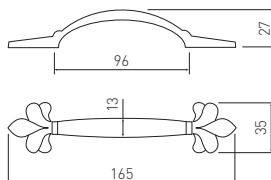

C	L	biały / złoty white / gold белый / золото
96	126	UZ-ROYAL1-96-10/03
96	147	UZ-ROYAL2-96-10/03
96	165	UZ-ROYAL3-96-10/03
96	134	UZ-ROYAL4-96-03
gatka knob ручка	35	GZ-ROYAL3-1-10/03



## UZ-WP146

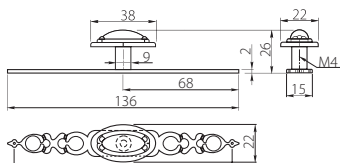

C	L	antyczny mosiądz antique brass старая латунь
gatka knob ручка	136	UZ-WP1146-04



## GZ-1136

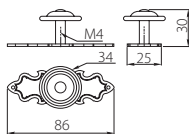

C	antyczny mosiądz antique brass старая латунь
gatka knob ручка	GZ-WP1136-04



## GZ-1148

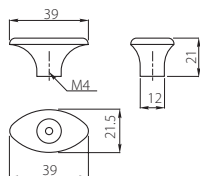

C	L	antyczny mosiądz antique brass старая латунь
gatka knob ручка	39	GZ-WP1148-04



## GZ-1152

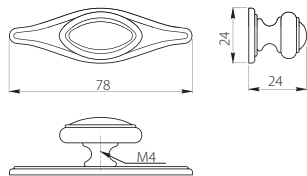

C	L	antyczny mosiądz antique brass старая латунь
gatka knob ручка	78	GZ-WP1152-04



## RENNES

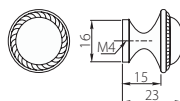
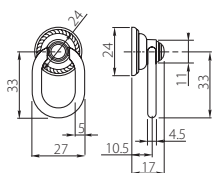
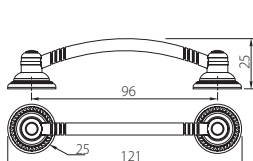

C	L	antyczny mosiądz antique brass старая латунь
96	121	UZ-REN096-04A
kołatka knocker ручка		UZ-RENG01-04A
gałka knob ручка		UZ-RENG02-04A



## KT-1147

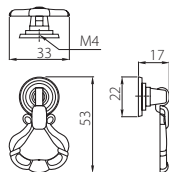

C

antyczny mosiądz  
antique brass  
старая латунь

kołatka  
knocker  
ручка

KT-WP1147-04



## FROSI NO

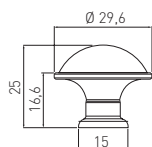

C

antyczny mosiądz  
antique brass  
старая латунь

gałka  
knob  
ручка

GZ-FROSI-1-04

mosiądz szczotkowany  
brushed brass  
состаренная латунь

GZ-FROSI-1-09



## IMPERIA

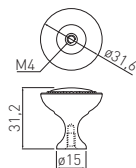

C

satyna  
satin  
сатин

gałka  
knob  
ручка

GA-IMPER-1-02B

tytan szczotkowany  
brushed titanium  
шлифованный титан

GA-IMPER-1-11



## UZ-71C

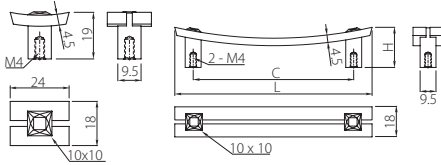
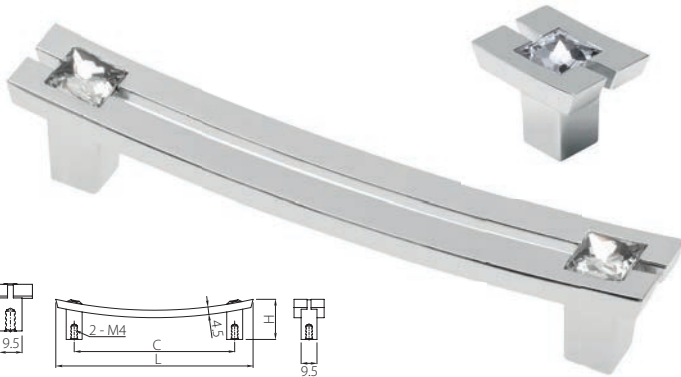

C	L	chrom chrome хром
96	118	UZ-71C096-01
gatka knob ручка		GZ-71C024-01



## UZ-02C

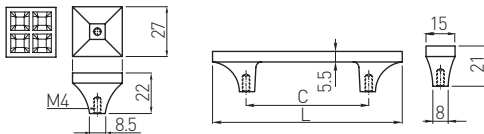
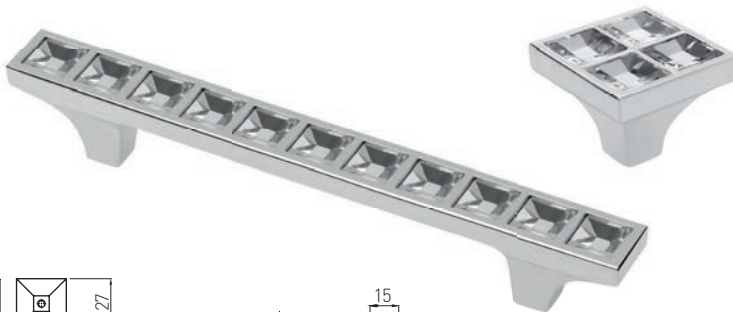

C	L	chrom chrome хром
64	99	UZ-02C064-01
96	135	UZ-02C096-01
gatka knob ручка		UZ-02CF27-01



## UZ-CRA14

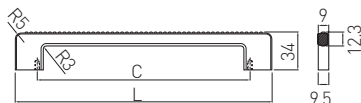
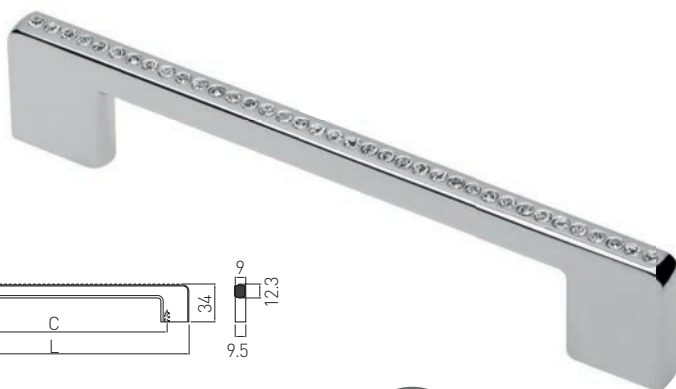

C	L	chrom chrome хром
128	166	UZ-CRA14-128
192	230	UZ-CRA14-192
320	358	UZ-CRA14-320



## UZ-CR0

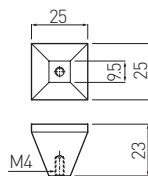

C	L	chrom chrome хром
gatka кноп ручка	25	UZ-CR0333-B1



## IZIS

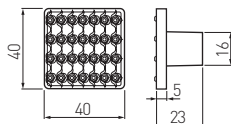

C	L	chrom chrome хром	tytan szczotkowany brushed titanium шлифованный титан
gatka knob ручка	40	UZ-IZIS40-01	UZ-IZIS40-11

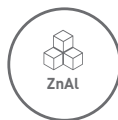

## ERIS

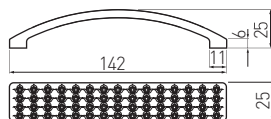

C	L	chrom chrome хром	tytan szczotkowany brushed titanium шлифованный титан
128	142	UZ-ERIS128-01	UZ-ERIS128-11





## COMO

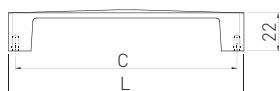

C	L	chrom chrome хром
96	104	UZ-COMO096-01
128	135	UZ-COMO128-01
160	170	UZ-COMO160-01



## SIENA

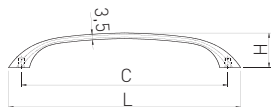

C	L	H	chrom chrome хром
96	111	21	UZ-SIENNA096-01
128	142	23	UZ-SIENNA128-01
160	186	24,5	UZ-SIENNA160-01



# LUCCA

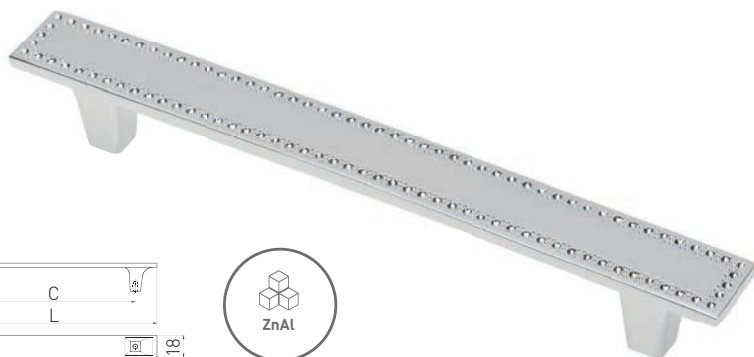

C	L	chrom chrome хром
96	131	UZ-LUCCA096-01
128	163	UZ-LUCCA128-01
160	196	UZ-LUCCA160-01
192	228	UZ-LUCCA192-01
224	260	UZ-LUCCA224-01
256	292	UZ-LUCCA256-01

# GZ — CRPA

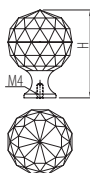

∅	H	chrom / biały kryształ chrome/ white crystal хром/ белый кристалл	chrom / czarny kryształ chrome / black crystal хром/ чёрный кристалл	mosiądz/biały kryształ brass/ white crystal латуны/ белый кристалл
20	33	GZ-CRPA20-01	GZ-CRPA20-A1	GZ-CRPA20-03
25	37	GZ-CRPA25-01	GZ-CRPA25-A1	GZ-CRPA25-03
30	44	GZ-CRPA30-01	GZ-CRPA30-A1	GZ-CRPA30-03
40	55	GZ-CRPA40-01	GZ-CRPA40-A1	GZ-CRPA40-03

## GZ — CRPB

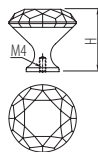

Ø	H	chrom / biały kryształ chrome / white crystal хром / белый кристалл	chrom / czarny kryształ chrome / black crystal хром / чёрный кристалл	mosiądz / biały kryształ brass / white crystal латунь / белый кристалл
20	26	GZ-CRPB20-01	GZ-CRPB20-A1	GZ-CRPB20-03
25	28	GZ-CRPB25-01	GZ-CRPB25-A1	GZ-CRPB25-03
30	30	GZ-CRPB30-01	GZ-CRPB30-A1	GZ-CRPB30-03
40	38	GZ-CRPB40-01	GZ-CRPB40-A1	GZ-CRPB40-03

## GZ — CRPC

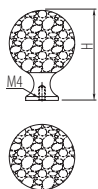

Ø	H	chrom / biały kryształ chrome / black crystal хром / белый кристалл	chrom / czarny kryształ chrome / black crystal хром / чёрный кристалл
30	43	GZ-CRPC30-01	GZ-CRPC30-A1
40	54	GZ-CRPC40-01	GZ-CRPC40-A1

## KID WILD



UM-KID-I-002



UM-KID-P-001



UM-KID-Q-001



UM-KID-S-001



UM-KID-U-001



UM-KID-Y-001



<b>tygrys / tiger / тигр</b>	UM-KID-I-002
<b>stoń / elephant / слон</b>	UM-KID-P-001
<b>krokodyl / crocodile / крокодил</b>	UM-KID-Q-001
<b>hipopotam / hippo / гиппопотам</b>	UM-KID-S-001
<b>panda / panda / панда</b>	UM-KID-U-001
<b>pingwin / penguin / пингвин</b>	UM-KID-Y-001



## KID PLAY



UM-KID-C-001



UM-KID-I-001



UM-KID-E-001



UM-KID-D-001



UM-KID-F-001



<b>kwiatek / flower / цветок</b>	UM-KID-C-001
<b>kwiatek / flower / цветок</b>	UM-KID-I-001
<b>samochód / car / автомобиль</b>	UM-KID-D-001
<b>piłka / ball / мяч</b>	UM-KID-E-001
<b>kwadrat / square / квадрат</b>	UM-KID-F-001

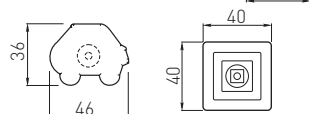
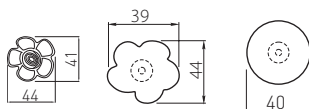

# KID FARM



UM-KID-A-001



UM-KID-B-001



UM-KID-G-001



UM-KID-O-001



UM-KID-T-001



UM-KID-W-001



UM-KID-X-001



UM-KID-Z-001



Zeskanuj kod aby obejrzeć materiał Video  
Scan the code to watch our product Video  
Просканируйте код чтобы посмотреть видеоролик



rybka / fish / рыба	UM-KID-A-001
ślimak / snail / улитка	UM-KID-B-001
kotek / kitten / котенок	UM-KID-G-001
kura / hen / курица	UM-KID-O-001
krówka / cow / корова	UM-KID-T-001
konik / horse / лошадь	UM-KID-W-001
królik / rabbit / кролик	UM-KID-X-001
piesek / dog / собака	UM-KID-Z-001

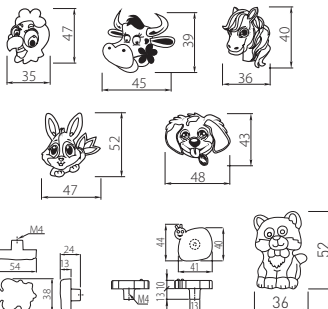

**Chcesz sprawdzić jak wygląda uchwyt na frontach mebli przed zakupem?  
Do you want to check how your piece of furniture will look with GTV handles?  
Хочешь проверить как будут смотреться ручки GTV в интерьере?**

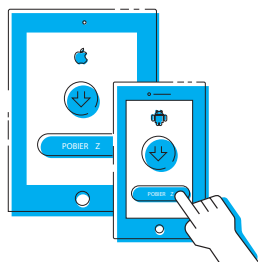

Uruchom aplikację  
Display a handle  
Запустите приложение

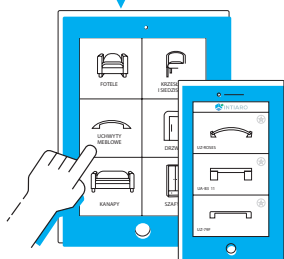

Wyświetl uchwyt  
Display a handle  
Посмотреть

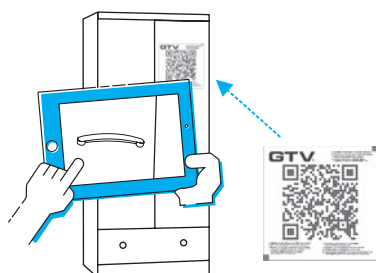

1

**KROK**

Ściągnij i zainstaluj aplikację ze strony: [www.gtvintiaro.com](http://www.gtvintiaro.com) lub ze sklepów googleplay i appstore – aplikacja intiario.

**STEP**

Download and install the app for the site: [www.gtvintiaro.com](http://www.gtvintiaro.com) or from the google play store or appstore – the app is called intiario.

**ШАГ**

Скачай и установи бесплатное приложение «Intiario» для смартфонов с операционной системой Android и IOS

↓ Pobierz za darmo  
Download for free  
Скачайте бесплатно



2

**KROK**

Wybierz kategorię uchwytów meblowych i dobierz odpowiedni model uchwytu.

**STEP**

Select the category of furniture handles and select desired model

**ШАГ**

Подберите модель ручки

3

**KROK**

Naklej marker na froncie mebla, skieruj kamerę urządzenia na marker, i zobacz jak wygląda wybrany uchwyt na meblu.

**STEP**

Attach the marker on the furniture front, direct the device's camera onto the marker and see how the selected handle looks on the furniture front

**ШАГ**

Прикрепите конфигурактор к мебельному фасаду. Проверьте как ручка смотрится в интерьере



Wytnij poniższy marker  
Cut out the marker below  
Вырежьте конфигурактор

# GTV

1. ŚCIĄGNIJ I ZAINSTALUJ APLIKACJĘ ZE STRONY
2. WYBIERZ KATEGORIĘ UCHWYTÓW MEBLOWYCH
3. DOBIERZ ODPOWIADAJĄCY CI MODEL
4. NAKLEJ ZNACZNIK NA FRONCIE MEBLA I ZAARANŻUJ GO WYBRANYM UCHWYTEM

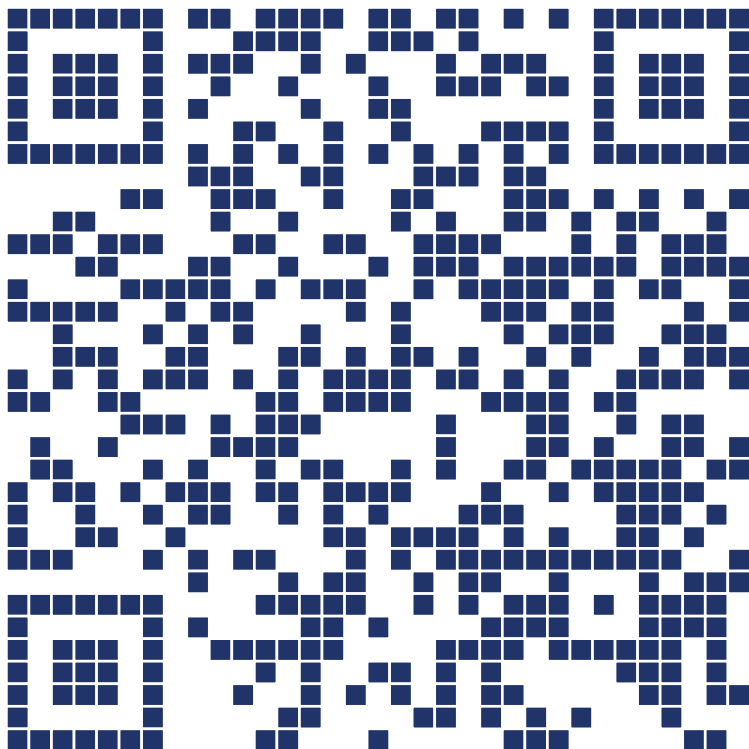

1. DOWNLOAD AND INSTALL APP FORM THE WEBSITE
2. CHOOSE A CATEGORY OF FURNITURE HANDLES
3. SELECT THE DESIRED FURNITURE HANDLE MODEL
4. STICK THE MARKER ON THE FRONT PANEL OF YOUR FURNITURE PIECE, ARRANGE IT WITH YOUR SELECTED HANDLE

1. СКАЧАЙТЕ И УСТАНОВИТЕ ПРОГРАММУ НА СМАРТФОН ИЛИ ПЛАНШЕТ
2. ВЫБЕРИТЕ ИНТЕРЕСУЮЩУЮ ВАС КАТЕГОРИЮ
3. ВЫБЕРИТЕ ПОНРАВИВШУЮСЯ ВАМ РУЧКУ
4. ПРИКРЕПИТЕ КОНФИГУРАТОР К МЕБЕЛЬНОМУ ФАСАДУ И ПРОВЕРЬТЕ КАК РУЧКА СМОТРИТСЯ В ИНТЕРЬЕРЕ

## ORVIETO A0

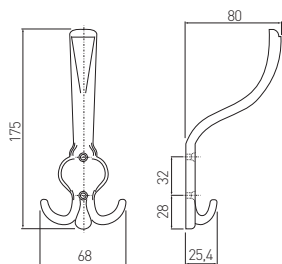

tytan szczotkowany  
brushed titanium  
шлифованный титан

WZ-ORVIE-A0-09



NOWOŚĆ  
NEW  
НОВИНКА

## ORVIETO B0

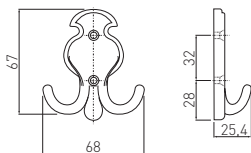

tytan szczotkowany  
brushed titanium  
шлифованный титан

WZ-ORVIE-B0-09



NOWOŚĆ  
NEW  
НОВИНКА



## QUADRO

NOWOŚĆ  
NEW  
НОВИНКА

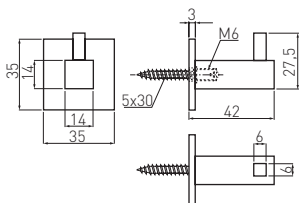

stal szorstkowana  
brushed steel  
шлифованная сталь

WS-QUAD-14-06\*



\* Dostępny na zamówienie  
Available only for individual order  
Доступен под заказ

## RONDO

NOWOŚĆ  
NEW  
НОВИНКА

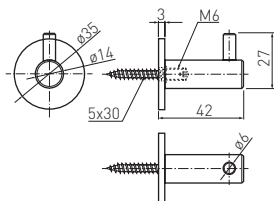

stal szorstkowana  
brushed steel  
шлифованная сталь

WS-ROND-14-06\*



\* Dostępny na zamówienie  
Available only for individual order  
Доступен под заказ

## K23-D1

NOWOŚĆ  
NEW  
НОВИНКА

chrom chrome хром	satyna satin сатин	aluminium aluminium алюминий	stal szczotkowana brushed steel шлифованная сталь
WZ-K23-D1-01	WZ-K23-D1-02	WZ-K23-D1-05	WZ-K23-D1-06*

\* Dostępny na zamówienie  
Available only for individual order  
Доступен под заказ

## K23-E1

NOWOŚĆ  
NEW  
НОВИНКА

chrom chrome хром	satyna satin сатин	aluminium aluminium алюминий	stal szczotkowana brushed steel шлифованная сталь
WZ-K23-E1-01	WZ-K23-E1-02	WZ-K23-E1-05	WZ-K23-E1-06*

\* Dostępny na zamówienie  
Available only for individual order  
Доступен под заказ

## A0-K24

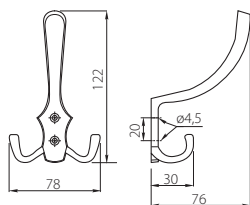

chrom  
chrome  
хром

satyna  
satin  
сатин

mosiądz  
brass  
латунь

stary mosiądz  
antique brass  
старая латунь

aluminium  
aluminium  
алюминий

WZ-A0-K24-01

WZ-A0-K24-02

WZ-A0-K24-03

WZ-A0-K24-04

WZ-A0-K24-05

## B0-K24

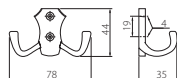

chrom  
chrome  
хром

satyna  
satin  
сатин

mosiądz  
brass  
латунь

stary mosiądz  
antique brass  
старая латунь

aluminium  
aluminium  
алюминий

WZ-B0-K24-01

WZ-B0-K24-02

WZ-B0-K24-03

WZ-B0-K24-04

WZ-B0-K24-05

## A0-K23

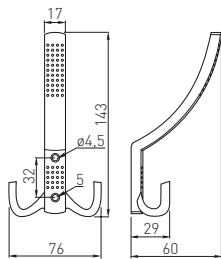

chrom  
chrome  
хром

satyna  
satin  
сатин

mosiądz  
brass  
латунь

stary mosiądz  
antique brass  
старая латунь

aluminium  
aluminium  
алюминий

WZ-A0-K24-01

WZ-A0-K23-02

WZ-A0-K23-03

WZ-A0-K23-04

WZ-A0-K23-05

## B0-K23

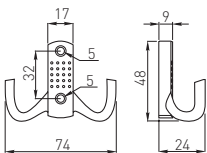

chrom  
chrome  
хром

satyna  
satin  
сатин

mosiądz  
brass  
латунь

stary mosiądz  
antique brass  
старая латунь

aluminium  
aluminium  
алюминий

WZ-B0-K23-01

WZ-B0-K23-02

WZ-B0-K23-03

WZ-B0-K23-04

WZ-B0-K23-05

## E18

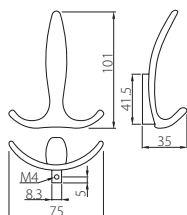

chrom  
chrome  
хром

satyna  
satin  
сатин

aluminium  
aluminium  
алюминий

stal szczotkowana  
brushed steel  
шлифованная сталь

WZ-E-018-01

WZ-E-018-02

WZ-E-018-05

WZ-E-018-06

## D110

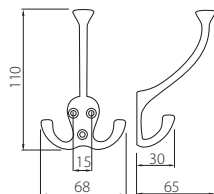

aluminium  
aluminium  
алюминий

WZ-D-110-05

Produkt wycofany z oferty, będzie dostępny do wyczerpania zapasu lub na zamówienie klienta

Product withdrawn from offer, available while supplies last, or for individual order

Товар исключен из предложения, доступен до исчерпания запасов или под заказ клиента

## D892

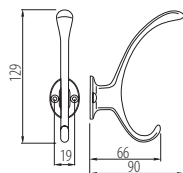

satyna  
satin  
сатин

aluminium  
aluminium  
алюминий

WZ-D-892-02

WZ-D-892-05

## 804

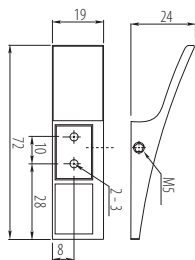

chrom  
chrome  
хром

aluminium  
aluminium  
алюминий

stal szczotkowana  
brushed steel  
шлифованная сталь

WZ-804-20-01

WZ-804-20-05

WZ-804-20-06

## 00-K24

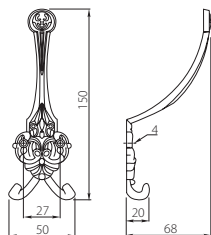

stary mosiądz  
antique brass  
старая латунь

WZ-00-K24-04

## C0-K24

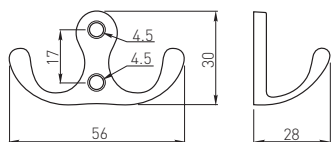

chrom  
chrome  
хром

satyna  
satin  
сатин

mosiądz  
brass  
латунь

stary mosiądz  
antique brass  
старая латунь

aluminium  
aluminium  
алюминий

WZ-C0-K24-01

WZ-C0-K24-02

WZ-C0-K24-03

WZ-C0-K24-04

WZ-C0-K24-05

## WZ-K2201

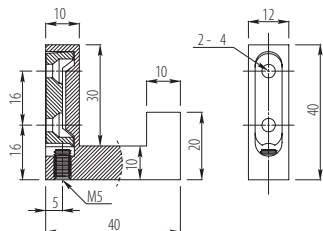

chrom chrome хром	stal szcztokowana brushed steel шлифованная сталь	biały white белый	czarny black чёрный
WZ-K2201-01	WZ-K2201-06	WZ-K2201-BI	WZ-K2201-CZ
zielony green зелёная	niebieski blue синяя	pomarańczowy orange оранжевый	różowy pink розовый
WZ-K2201-ZL	WZ-K2201-NB	WZ-K2201-PM	WZ-K2201-RZ



# WZ-K2202

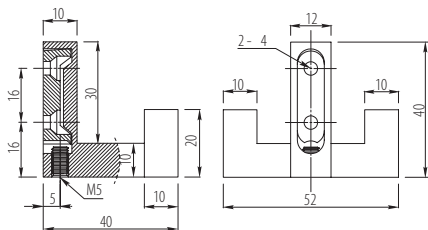



chrom chrome хром	stal szczotkowana brushed steel шлифованная сталь	biały white белый	czarny black чёрный
WZ-K2202-01	WZ-K2201-06	WZ-K2202-BI	WZ-K2202-CZ
zielony green зелёная	niebieski blue синяя	pomarańczowy orange оранжевый	różowy pink розовый
WZ-K2202-ZL	WZ-K2202-NB	WZ-K2202-PM	WZ-K2202-RZ



### Nóżka 1 Leg 1 Ножка 1

- Nóżka z centralnym otworem montażowym  
Центральное монтажное отверстие

• Material: stal  
Material: steel  
Материал: сталь

• Kolor:   
Color:   
Цвет: 



NM-BD-001-M1B

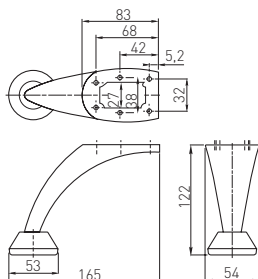

### Nóżka 712 Leg 712 Ножка 712

• Material: ZnAl + stal  
Material: ZnAl + steel  
Материал: ZnAl + сталь

• Kolor:     
Color:     
Цвет:   



NM-BD-712-M1

NM-BD-712-M2\*

NM-BD-712-M4\*

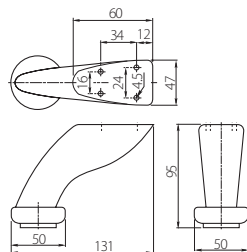

\* Dostępny na zamówienie  
Available only for individual order  
Доступен под заказ



### Nóżka 3 Leg 3 Ножка 3

• Material: stal  
Material: steel  
Материал: сталь

• Kolor:    
Color:    
Цвет:  



NM-BD-003-01

NM-BD-003-02

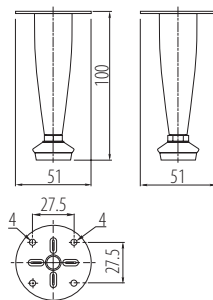



**Nóżka 100**  
**Leg 100**  
**Ножка 100**

- nóżka z regulacją  
adjustable leg  
ножка с регулировкой
- Materiał: stal  
Material: steel  
Материал: сталь
- Kolor:  
Color:  
Цвет:

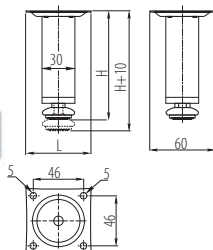

- 
- NM-BD-100-01
- NM-BD-100-02
- NM-BD-100-05
- NM-BD-100-06



**Nóżka 150**  
**Leg 150**  
**Ножка 150**

- Nóżka z regulacją  
Adjustable leg  
Ножка с регулировкой
- Materiał: stal  
Material: steel  
Материал: сталь
- Kolor:  
Color:  
Цвет:

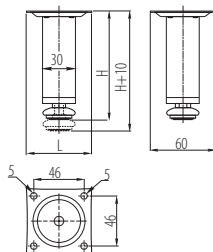

- 
- NM-BD-150-01
- NM-BD-150-02



**Nóżka 762**  
**Leg 762**  
**Ножка 762**

- nóżka z regulacją  
adjustable leg  
ножка с регулировкой
- Materiał: stal  
Material: steel  
Материал: сталь
- Kolor:  
Color:  
Цвет:

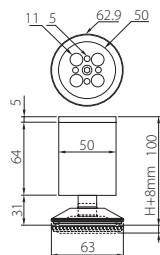

- 
- NM-BD-762-01
- NM-BD-762-05



**Nóżka 780**  
**Leg 780**  
**Ножка 780**

• Materiał: stal  
Material: steel  
Материал: сталь

• Kolor:   
Color:   
Цвет:



NM-BD-780-M1

NM-BD-780-M2

NM-BD-780-M5

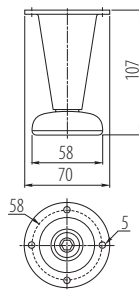

**Nóżka B-140**  
**Leg B-140**  
**Ножка B-140**

• Materiał: stal / tworzywo  
Material: steel / plastic  
Материал: сталь / пластмасса

• Kolor:   
Color:   
Цвет:



	H
NM-B-140-060	60
NM-B-140-080	80
NM-B-140-100	100
NM-B-140-120*	120
NM-B-140-150*	150
NM-B-140-180*	180
NM-B-140-200*	200

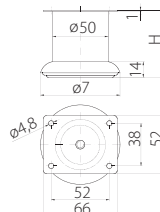

\* Dostępny na zamówienie  
Available only for individual order  
Доступен под заказ



**Nóżka NM-B103**  
**Leg NM-B103**  
**Ножка NM-B103**

• Materiał: ZnAl  
Material: ZnAl  
Материал: ZnAl

• Kolor:   
Color:   
Цвет:



NM-B103-100-06\*

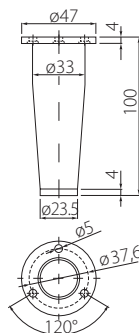



\* Dostępny na zamówienie  
Available only for individual order  
Доступен под заказ



**Nóżka A113**  
**Leg A113**  
**Ножка A113**

- Materiał: stal / tworzywo  
Material: steel / plastic  
Материал: сталь / пластмасса

- Kolor:   
Color:   
Цвет: 



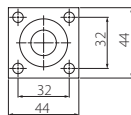
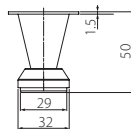

NM-A-113-050



**Nóżka A114**  
**Leg A114**  
**Ножка A114**

- Materiał: ZnAl + tworzywo  
Material: ZnAl + plastic  
Материал: ZnAl + пластмасса

- Kolor:   
Color:   
Цвет: 



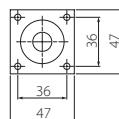
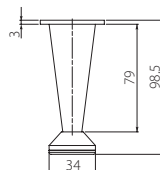

NM-A-114-097



**Nóżka NM-SQA**  
**Leg NM-SQA**  
**Ножка NM-SQA**

- Materiał: stal  
Material: steel  
Материал: сталь

- Kolor:   
Color:   
Цвет: 



	H
NM-SQA100-01	100
NM-SQA150-01*	150
NM-SQA250-01*	200

\* Dostępny na zamówienie  
Available only for individual order  
Доступен под заказ

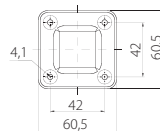
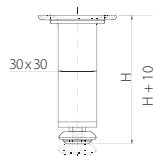



**Nóżka SQ40ADJ**  
**Leg SQ40ADJ**  
**Ножка SQ40ADJ**

- Nóżka z regulacją  
Adjustable leg  
Ножка с регулировкой
- Materiał: stal  
Material: steel  
Материал: сталь
- Kolor:   
Color:  
Цвет:

	H
NM-SQ40ADJ-060	60
NM-SQ40ADJ-100	100

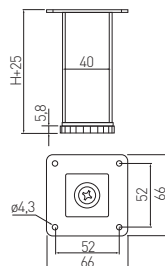

**Nóżka NM-B104**  
**Leg NM-B104**  
**Ножка NM-B104**

- Materiał: stal  
Material: steel  
Материал: сталь
- Kolor:   
Color:  
Цвет:
- Rozmiar: 200 mm  
Size: H = 200 mm  
Размер: H = 200 мм

	NM-B104-200-01*
---	-----------------

\* Dostępny na zamówienie  
Available only for individual order  
Доступен под заказ

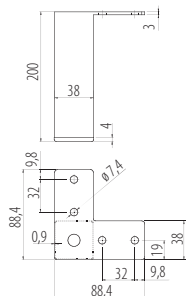

**Nóżka NM-MDN926**  
**Leg NM-MDN926**  
**Ножка NM-MDN926**

- Materiał: stal  
Material: steel  
Материал: сталь
- Kolor:   
Color:  
Цвет:

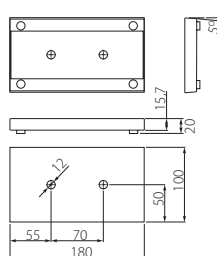

	NM-MDN926-01
---	--------------





**Nóżka NM-MDN927**  
**Leg NM-MDN927**  
**Ножка NM-MDN927**

- Materiał: stal  
 Material: steel  
 Материал: сталь

- Kolor:   
 Color:   
 Цвет: 



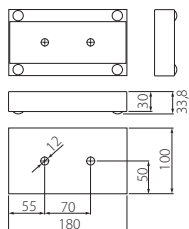

NM-MDN927-01



**Nóżka 8273**  
**Leg 8273**  
**Ножка 8273**

- Materiał: ZnAl  
 Material: ZnAl  
 Материал: ZnAl

- Kolor:   
 Color:   
 Цвет: 



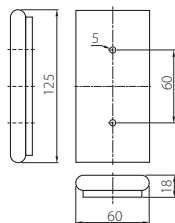

NM-XH8273-01



**Nóżka 3065**  
**Leg 3065**  
**Ножка 3065**

- Materiał: aluminium  
 Material: aluminium  
 Материал: алюминий

- Kolor:   
 Color:   
 Цвет: 



NM-XH3065-05\*

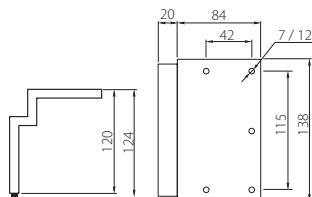

\* Dostępny na zamówienie  
 Available only for individual order  
 Доступен под заказ



**Nóżka NM-MDN941**  
**Leg NM-MDN941**  
**Ножка NM-MDN941**

- **Materiat:** stal  
 Material: steel  
 Материал: сталь
- **Kolor:**   
 Color:   
 Цвет: 

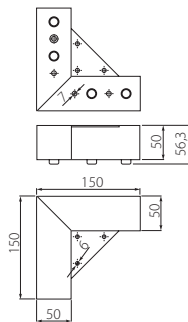

**Nóżka NM-MDN-D4**  
**Leg NM-MDN-D4**  
**Ножка NM-MDN-D4**

- **Materiat:** stal  
 Material: steel  
 Материал: сталь
- **Kolor:**   
 Color:   
 Цвет: 

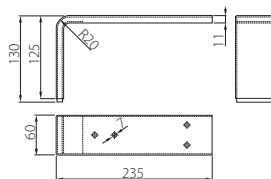

**Nóżka 739**  
**Leg 739**  
**Ножка 739**

- **Materiat:** aluminium  
 Material: aluminium  
 Материал: алюминий
- **Kolor:**   
 Color:   
 Цвет: 

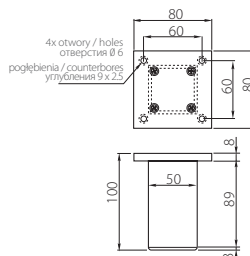



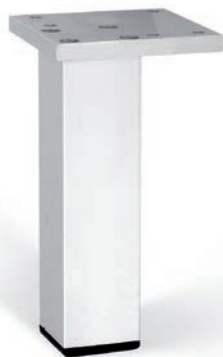

**Nóżka NM-BD727**  
**Leg NM-BD727**  
**Ножка NM-BD727**

- Materiál: aluminium  
 Material: aluminium  
 Материал: алюминий
- Kolor:  
 Color:  
 Цвет: 



NM-BD727-100

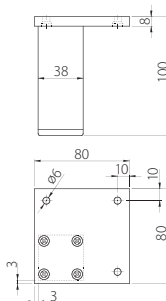

**Nóżka 867 i 869**  
**Leg 867 & 869**  
**Ножка 867 и 869**

- Materiál: aluminium  
 Material: aluminium  
 Материал: алюминий
- Kolor:  
 Color:  
 Цвет: 
- Rozmiar: H 100, 150  
 Size: H 100, 150  
 Размер: H 100, 150



	H
NM-BD867-100	100
NM-BD869-150	150

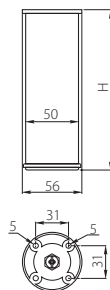

**Nóżka 868**  
**Leg 868**  
**Ножка 868**

- Materiál: aluminium  
 Material: aluminium  
 Материал: алюминий
- Kolor:  
 Color:  
 Цвет: 
- Rozmiar:  
 Size:  
 Размер: H 100, 150



	H
NM-BD868-100	100 mm
NM-BD868-150	150 mm

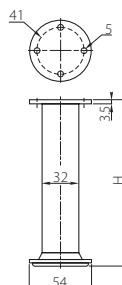



### Nóżka DAP Leg DAP Ножка DAP

- Nóżka z regulacją  
Adjustable leg  
Ножка с регулировкой высоты
- Materiał: aluminium + tworzywo  
Material: aluminium + plastic  
Материал: алюминий + пластмасса
- Kolor:  
Color:  
Цвет: 
- Rozmiar: H = 60, 100, 150 mm  
Size: H = 60, 100, 150 mm  
Размер: H = 60, 100, 150 мм

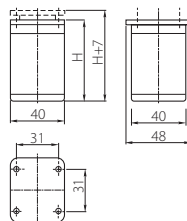



	H
NM-DAP77-60	60 mm
NM-DAP77-100	100 mm
NM-DAP77-150	150 mm

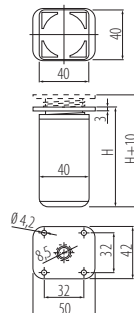

### Nóżka NM-DAK27 Leg NM-DAK27 Ножка NM-DAK27

- Nóżka z regulacją  
Adjustable leg  
Ножка с регулировкой высоты
- Materiał: aluminium + tworzywo  
Material: aluminium + plastic  
Материал: алюминий + пластмасса
- Kolor:  
Color:  
Цвет: 
- Rozmiar: H = 60, 80, 100, 120, 150 mm  
Size: H = 60, 80, 100, 120, 150 mm  
Размер: H = 60, 80, 100, 120, 150 мм





	H
NM-DAK27-060	60
NM-DAK27-080	80
NM-DAK27-100	100
NM-DAK27-120	120
NM-DAK27-150	150

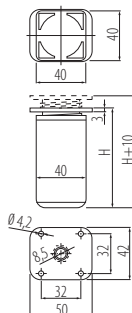

## Nóżka NM-NACK Leg NM-NACK Ножка NM-NACK

- Nóżka z regulacją  
Adjustable leg  
Ножка с регулировкой высоты
- Materiał: tworzywo + aluminium  
Material: plastic + aluminium  
Материал: пластмасса + алюминий
- Pokrycie: anoda rotysk  
Анодное покрытие
- Kolor:   
Color:  
Цвет:



	H
NM-NACK27651-06*	60 mm
NM-NACK27651-10*	100 mm
NM-NACK27651-15*	150 mm

\* Dostępny na zamówienie  
Available only for individual order  
Доступен под заказ

## Nóżka NM-NAC Leg NM-NAC Ножка NM-NAC



- Nóżka z regulacją  
Adjustable leg  
Ножка с регулировкой высоты
- Materiał: aluminium + tworzywo  
Material: aluminium + plastic  
Материал: алюминий + пластмасса
- Pokrycie: anoda rotysk  
Анодное покрытие
- Kolor:   
Color:  
Цвет:
- Rozmiar: H = 60, 100, 150 mm  
Size: H = 60, 100, 150 mm  
Размер: H = 60, 100, 150 мм

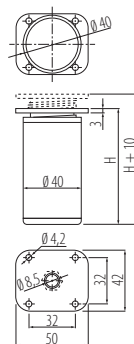



	H
NM-NAC-27651-06*	60
NM-NAC-27651-10*	100
NM-NAC-27651-15*	150

\* Dostępny na zamówienie  
Available only for individual order  
Доступен под заказ



## Nóżka DPD Leg DPD Ножка DPD

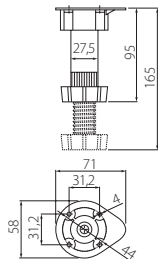

- Nóżka z regulacją  
Adjustable leg  
Ножка с регулировкой высоты
- Zakres regulacji: 95 ÷ 165 mm  
Adjustment range 95 ÷ 165 mm  
Диапазон регулирования 95 ÷ 165 мм
- Maksymalne obciążenie 60 kg  
Max allowed load 60 kg  
Максимальная нагрузка 60 кг
- Materiał: plastik  
Material: plastic  
Материал: пластмасса
- Kolor:   
Color:   
Цвет:  20



NM-DPD20-100



## Klip do nóżki DPD Plinth clip DPD Клипса к ножке DPD

- Materiał: plastik  
Material: plastic  
Материал: пластмасса
- Kolor:   
Color:   
Цвет:  20

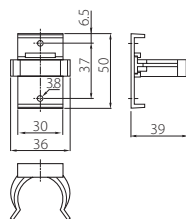

NM-KL-DPL-20



## Nóżka NM-DPA20

### Leg NM-DPA20

### Ножка NM-DPA20

- Nóżka z regulacją  
Adjustable leg  
Ножка с регулировкой высоты
- Materiał: tworzywo  
Material: plastic  
Материал: пластмасса
- Kolor:   
Color:  
Цвет:

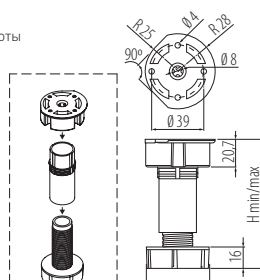

	H min / max	Opakowanie Packing Вид упаковки
NM-DPA20-100	87 / 120	Karton Box
NM-DPA20-150	137 / 170	Картонная упаковка
NM-DPA20-100W	87 / 120	Worek foliowy Plastic bag
NM-DPA20-150W	137 / 170	Полиэтиленовый пакет



## Klip do nóżki NM-DPA

### Plinth clip NM-DPA

### Клипса к ножке NM-DPA

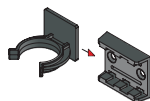
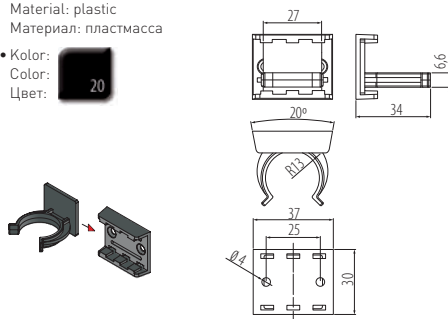

- Materiał: plastik  
Material: plastic  
Материал: пластмасса
- Kolor:   
Color:  
Цвет:



NM-KL-DPA-20



### Nóżka (ślizgacz meblowy) WPJ Leg – furniture slider Опора пластиковая

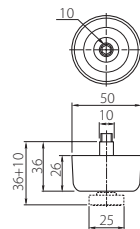

- Nóżka z regulacją  
Adjustable leg  
Ножка с регулировкой высоты
- Materiał: plastik  
Material: plastic  
Материал: пластмасса
- Kolor:   
Color:   
Цвет: 



NM-WPJ22-D20



### Ślizgacz pojedynczy z gwoździem Single slider – with nail Ножка одинарная с гвоздем

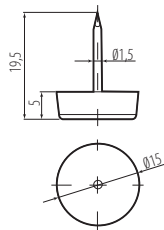

- Materiał: tworzywo  
Material: plastic  
Материал: пластмасса
- Kolor:   
Color:   
Цвет: 



BP-SLZIGW-10



### Ślizgacz podwojny z gwoździem Double slider – with nail Ножка двойная с гвоздем

- Materiał: tworzywo  
Material: plastic  
Материал: пластмасса
- Kolor:   
Color:   
Цвет: 

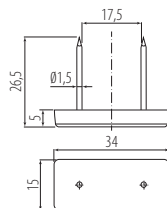

BP-SLZIGW-21



### Stopka regulowana M6 sześciokątna Adjustable foot M6 hexagonal Ножка с регулицией M6 (шестигранная)

- Stopka regulowana  
Adjustable foot  
Ножка с регулировкой высоты
- Materiał: stal + tworzywo  
Material: steel + plastic  
Материал: сталь + пластмасса
- Pokrycie: ocynk  
Finish: Zink plated  
Оцинкованная



NM-STOPK SZESTK-M6

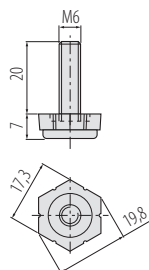

### Stopka regulowana M6 Adjustable foot M6 Ножка с регулицией M6

- Stopka regulowana  
Adjustable foot  
Ножка с регулировкой высоты
- Materiał: stal + tworzywo  
Material: steel + plastic  
Материал: сталь + пластмасса
- Pokrycie: ocynk  
Finish: Zink plated  
Оцинкованная



NM-STOPKA-M6

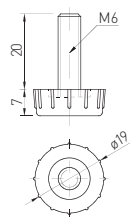

Muła wbijna M6 / Socket M6 / Муфта врезная M6  
NM-MUFAWB-00

### MUFA M6 Socket M6 / Муфта M6

- Materiał: ZnAl  
Material: ZnAl  
Материал: ZnAl
- Pokrycie: ocynk  
Finish: Zink plated  
Оцинкованная



NM-MUFAWB-00

NM-MUFAWK-00

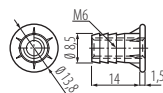

NM-MUFAWB-00



Muła wkręcana M6 / Socket M6 - screwed  
Муфта для вкручивания M6  
NM-MUFAWK-00

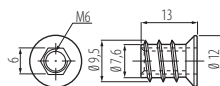



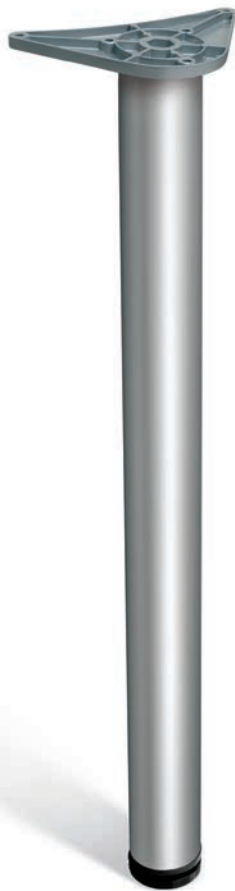

NM-MUFAWK-00



## Noga meblowa GTV z mocowaniem DRT09 Furniture GTV leg with DRT09 mounting Мебельная опора GTV с креплением DRT09

- Noga z regulacją  
Adjustable leg  
Опора с регулировкой
- Zakres regulacji H + 30 mm  
Adjustment range 95 ÷ 165 mm /  
Диапазон регулирования 95 ÷ 165 мм

- Materiał: stal + aluminium  
Material: steel + aluminium  
Материал: сталь + алюминий

710 mm	820 mm	1100 mm	
NM-G0710-01	NM-G0820-01	NM-G1100-01	
NM-G0710-02	NM-G0820-02	NM-G1100-02	
NM-G0710-05	NM-G0820-05	NM-G1100-05	
NM-G0710-06	NM-G0820-06	NM-G1100-06	
NM-G0710-20	NM-G0820-20	NM-G1100-20	

- Materiał: stal, ZnAl  
Material: steel, ZnAl  
Материал: сталь, ZnAl

710 mm	820 mm	1100 mm	
NM-A0710-01	NM-A0820-01	NM-A1100-01	
NM-A0710-02	NM-A0820-02	NM-A1100-02	
NM-A0710-05	NM-A0820-05	NM-A1100-05	
NM-A0710-06	-	-	
NM-A0710-20	-	-	
NM-A0710-80	-	-	

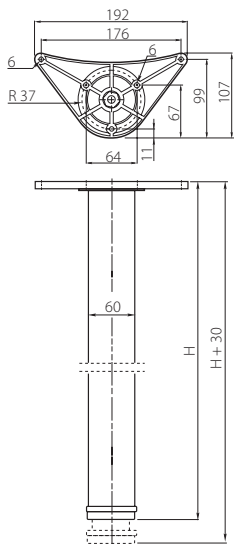









**Noga barowa**  
**Bar leg**  
**Барная опора**

- Material: stal  
Material: steel  
Материал: сталь

- Kolor:   
Color:   
Цвет: 



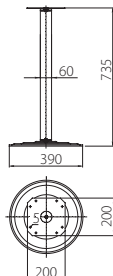

NM-380X730-01



**Noga barowa**  
**Bar leg**  
**Барная опора**

- Material: stal  
Material: steel  
Материал: сталь

- Kolor:   
Color:   
Цвет: 



NM-480X730-01

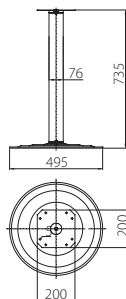

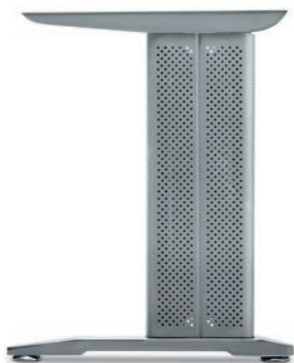

## Stelaż biurowy Metal frames for desk Металлический каркас для стола

- Możliwość ukrycia okablowania wewnątrz stelaża  
The possibility to hide wires inside the metal frames  
Позволяет спрятать провода внутрь конструкции
- Możliwość wy poziomowania biurka za pomocą stopek regulacyjnych  
The possibility of leveling the desk through regulatory footers  
Регулировка высоты стола
- Łatwość montażu  
Easy installation  
Легкий монтаж
- Materiał: stal  
Material: steel  
Материал: сталь
- Kolor:  
Color:  
Цвет: 



SB-A60X72-80

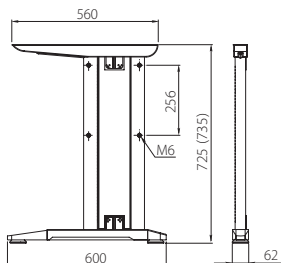

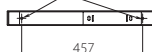

Otworki do montażu blatu Ø7  
Table top mounting holes Ø7  
Отверстия для монтажа столешницы Ø7





**Rolka meblowa gumowa**  
**Rubber furniture castor**  
**Резиновые мебельные колеса**

- Kolor:  20
- Color:  20
- Цвет:  20

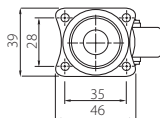
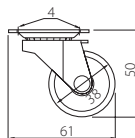



	Wielkość Sizes Диаметр	Max obciążenie Max allowed load Макс. нагрузка	Materiał Material Материал	Kolor Color Цвет
KM-015038-GM	Ø 38	16 kg	guma rubber резина	czarny black черный

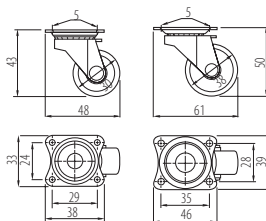

**Rolki meblowe plastikowe**  
**Furniture castors with plastic ball bearings**  
**Пластиковые мебельные колеса**

- Kolor:  10  20
- Color:  10  20
- Цвет:  10  20



	Wielkość Sizes Диаметр	Max obciążenie Max allowed load Макс. нагрузка	Materiał Material Материал	Kolor Color Цвет
KM-015030-10	Ø 30	13,5 kg	plastik plastic пластмасса	biały white белый
KM-015030-20	Ø 30			czarny black черный
KM-015038-10	Ø 38	16,0 kg		biały white белый



### Rolki meblowe przezroczyste 35 mm Furniture castors (transparent) 35 mm Прозрачные мебельные колеса 35 мм

- Kolor:  
Color:  
Цвет:

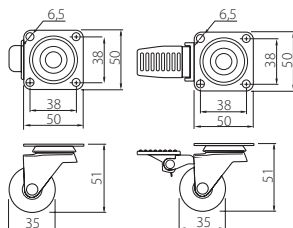

	Typ Type Тип	Wielkość Sizes Диаметр	Max obciążenie Max allowed load Макс. нагрузка	Materiał Material Материал	Kolor Color Цвет
KM-A035MM-00	bez hamulca without break без стопора	Ø 38	25 kg	PC / PV	przeźroczysty / transparent прозрачный
KM-A035MM-30					brązowy / brown коричневый
KM-AH35MM-00	z hamulcem with break со стопором	Ø 38	25 kg	PC / PV	przeźroczysty / transparent прозрачный
KM-AH35MM-30					brązowy / brown коричневый



### Rolki meblowe przezroczyste 50 mm Furniture castors (transparent) 50 mm Прозрачные мебельные колеса 50 мм

- Łożyszkowane  
Bearing furniture castor  
Подшипниковый механизм

- Kolor:  
Color:  
Цвет:

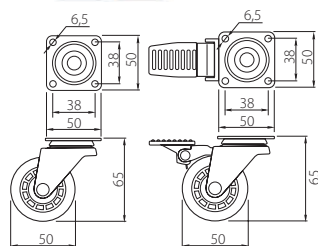



	Typ Type Тип	Wielkość Sizes Диаметр	Max obciążenie Max allowed load Макс. нагрузка	Materiał Material Материал	Kolor Color Цвет
KM-A050MM-00	bez hamulca without break без стопора	Ø 50	35 kg	PC / PV	przeźroczysty / transparent прозрачный
KM-A050MM-30					brązowy / brown коричневый
KM-AH50MM-00	z hamulcem with break со стопором	Ø 50	35 kg	PC / PV	przeźroczysty / transparent прозрачный
KM-AH50MM-30					brązowy / brown коричневый



## Rolka meblowa standardowa

### Furniture castors

### Стандартные мебельные колеса

- Kolor: 
- Color: 
- Цвет: 

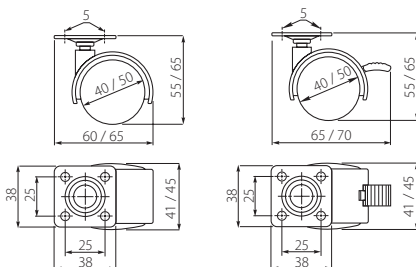

	Typ Type Тип	Wielkość Sizes Диаметр	Max obciążenie Max allowed load Макс. нагрузка	Materiał Material Материал	Kolor Color Цвет
KM-00-40-D20	bez hamulca without break без стопора	∅ 40	18 kg	plastik plastic пластмасса	czarny black черный
KM-00-50-D20		∅ 50	22 kg		
KM-0H-40-D20	z hamulcem with break со стопором	∅ 40	18 kg		
KM-0H-50-D20		∅ 50	22 kg		







## Rolki meblowe SHIFT Ø50 i Ø75 Furniture castors SHIFT Ø50 / Ø75 Мебельные колеса SHIFT Ø50 / Ø75

- Łożyszkowane  
Bearing furniture castor  
Подшипниковый механизм

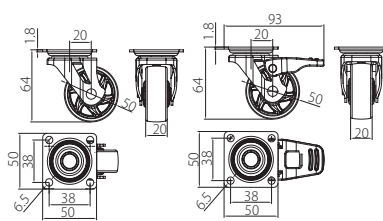
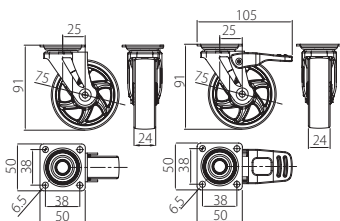
- Kolor:  
Color:  
Цвет:



	Typ Type Тип	Wielkość Sizes Диаметр	Max obciążenie Max allowed load Макс. нагрузка	Materiał Material Материал	Kolor Color Цвет
KM-B050MM-00	bez hamulca without break без стопора	Ø 50	30 kg	PC / PV	przeźroczysty transparent прозрачный
KM-B075MM-30		Ø 75	40 kg		brązowy brown коричневый
KM-BH50MM-00	z hamulcem with break со стопором	Ø 50	30 kg		przeźroczysty transparent прозрачный
KM-BH75MM-30		Ø 75	40 kg		brązowy brown коричневый





## Zamek kwadratowy 138

### Square lock 138

### Квадратный замок 138

- Material: stal + ZnAl  
Material: steel + ZnAl  
Материал: сталь + ZnAl
- Kolor:  
Color:  
Цвет:



ZZ-KM-138-01

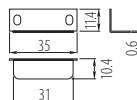
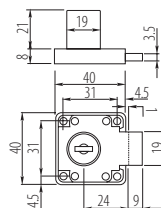

## Zamek kwadratowy 138 + klucz cyfrowy

### Square lock 138 + digital key

### Квадратный замок 138 с цифровым ключом

- Zamek z kluczem cyfrowym  
lock with digital key  
замок с цифровым ключом
- Osobno w sprzedaży także klucz master key  
Master key  
Отдельно в продаже также ключ „master key”



- Material: stal + ZnAl  
Material: steel + ZnAl  
Материал: сталь + ZnAl
- Kolor:  
Color:  
Цвет:

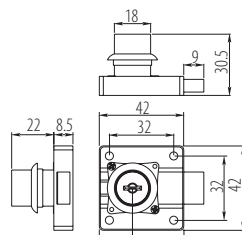

ZZ-CF-138-01

Zamek / Lock / Замок

ZZ-KLMASTER

Klucz / Key / Ключ





## Zamek kwadratowy 138 + klucz łamany

### Square lock 138 + folding key

### Квадратный замок с ломаным ключом

- Zamek z kluczem łamanym  
Lock with break key  
Замок с ломаным ключом
- Material: stal + ZnAl  
Material: steel + ZnAl  
Материал: сталь + ZnAl
- Kolor:  
Color:  
Цвет: 01

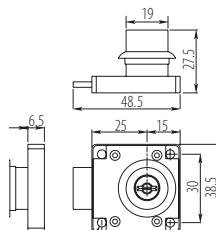

ZZ-ZN-138-01

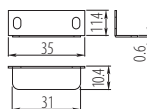

## Zamek kwadratowy zatrzaskowy 338

### Square lock 338

### Замок с защёлкой 338

- Material: stal + ZnAl  
Material: steel + ZnAl  
Материал: сталь + ZnAl
- Kolor:  
Color:  
Цвет: 01

ZZ-ZN-338-01

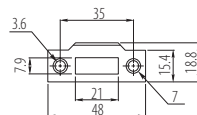
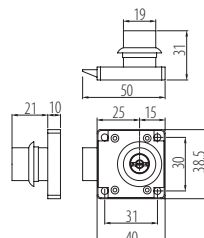





**Zamek do szyby 408**  
**Glass door lock 408**  
**Замок для двух распашных стеклянных дверей 408**

- Material: stal + ZnAl  
 Material: steel + ZnAl  
 Материал: сталь + ZnAl
- Kolor:   
 Color:  
 Цвет:



ZZ-SZ-408-01

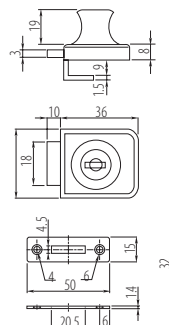

**Zamek do szyby 409**  
**Glass door lock 409**  
**Замок для двух распашных стеклянных дверей 409**

- Material: stal + ZnAl  
 Material: steel + ZnAl  
 Материал: сталь + ZnAl
- Kolor:   
 Color:  
 Цвет:



ZZ-SZ-409-01

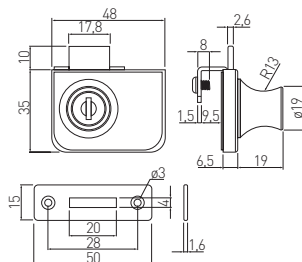

**Zamek meblowy**  
**Furniture lock**  
**Замок мебельный**

- Material: stal + ZnAl  
 Material: steel + ZnAl  
 Материал: сталь + ZnAl
- Kolor:   
 Color:  
 Цвет:



ZZ-M0-201-01

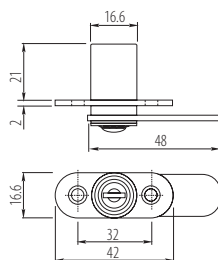



## Zamek żaluzjowy Blinds lock Замок для жалюзи

Material: stal + ZnAl  
Material: steel + ZnAl  
Материал: сталь + ZnAl

Kolor:   
Color:   
Цвет: 



ZZ-Z0-202-01

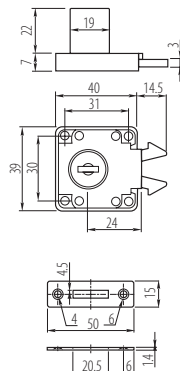

## Zamek grzbietowy Glass sliding lock Замок внутренний

Material: stal + ZnAl  
Material: steel + ZnAl  
Материал: сталь + ZnAl

Kolor:   
Color:   
Цвет: 



ZZ-G0-328-01

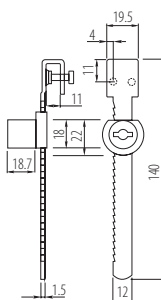

## Zamek baskwilowy Casement, bar lock Замок шпингалетный

Material: stal + ZnAl  
Material: steel + ZnAl  
Материал: сталь + ZnAl

Kolor:   
Color:   
Цвет: 



ZZ-BA-SK0-01

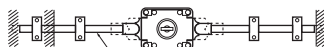
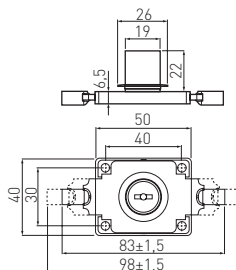

UWAGA: pręt nie należy do zestawu

\*długość pręta = 100 cm, ø 5,7 / M6 Index: ZZ-BA-SK0-PR

\*length of the rod = 100 cm, ø 5,7 / M6 Index: ZZ-BA-SK0-PR

\*длина стержня = 100 см, ø 5,7 / M6 Index: ZZ-BA-SK0-PR

# Zamek centralny

## Central lock

### Замок центральный боковой

Material: stal + ZnAl  
 Material: steel + ZnAl  
 Материал: сталь + ZnAl

Color:   
 Цвет: 

	H
ZZ-C1-288-01	1200 mm
ZZ-C5-288-01	500 mm
ZZ-C6-288-01	600 mm
ZZ-C8-288-01	800 mm

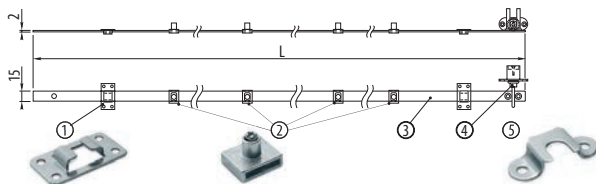

Skład zestawu / Set includes / Состав набора:

- ① Mocowanie listwy (2 szt.) / slot fixing (2 pcs.) / крепление планки 2 шт.
- ② Blokada szuflady ("N" szt.) / drawer locking mechanism (N.pcs.) / блокада ящика (N. шт.)
- ③ Listwa zamka / lock slot / планка замка
- ④ Zamek / lock / замок
- ⑤ Zaczep ("N" szt.) / hook (N.pcs.) / зацепка (N. шт.)

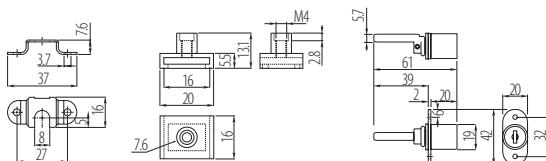



## POTRZEBUJESZ WIĘKSZEJ GARDEROBY?

NEED A BIGGER WARDROBE?  
МНОГО ВЕЩЕЙ И МАЛО МЕСТА?

MIĘJSCA W MIESZKANIU NIE PRZYBĘDZIE, ALE JEŚLI ROZSĄDNIIE ZAGOSPODARUJESZ PRZE-  
STRZEŃ W SWOJEJ GARDEROBIE ZMIĘSISZ UBRANIA CAŁEJ RODZINY. WYKORZYSTAJ MOŻLIWO-  
ŚCI, JAKIE DAJE NOWOCZESNA GARDEROBA GTV.

DZIĘKI KOMPLETNEJ OFERCIE KOSZY, SYSTEMÓW WYSUWNYCH, SZUFLAD, PÓŁEK I WIESZAKÓW  
ZAARANŻUJESZ SVOJĄ SZAFĘ W NAJBARDZIEJ EFEKTYWNY SPOSÓB.

Z GTV UNIKNIESZ POGNIECIONYCH I ŚCIŚNIĘTYCH UBRAŃ, A KAŻDY ELEMENT TWOJEJ GARDEROBY  
BEDZIE MIAŁ SWOJE MIEJSCE NA WYCIĄGNIĘCIE RĘKI.

SOMETIMES IT'S HARD TO FIT IN YOUR APARTMENT, WITH ALL THE CLOTHES. THE APARTMENT  
WON'T GET LARGER, SO THE BEST SOLUTION, IS TO FIND WAYS, TO ECONOMIZE THE SPACE THAT  
YOU HAVE.

TAKE ADVANTAGE OF THE NEW POSSIBILITIES, OFFERED BY MODERN WARDROBE FITTINGS FROM  
GTV. WITH A FULL OFFER OF BASKETS, PULL-OUT SYSTEMS, DRAWERS, SHELVES AND HANGERS,  
YOU CAN ARRANGE YOUR WARDROBE IN THE MOST EFFICIENT WAY. AVOID CRUMPLED AND SQU-  
EEZED CLOTHES, NOW EVERY ELEMENT OF YOUR GARMENT WILL HAVE ITS OWN PLACE.

НЕБОЛЬШОЕ, НО ПРАВИЛЬНО ОРГАНИЗОВАННОЕ ПРОСТРАНСТВО СПОСОБНО НЕ ТОЛЬКО  
УБРАТЬ ИЗ КВАРТИРЫ ВСЕ ЛИШНЕЕ, УВЕЛИЧИВ ТЕМ САМЫМ ЕЕ ПЛОЩАДЬ, НО И СДЕЛАТЬ  
ТАК, ЧТОБЫ ПОИСК НУЖНЫХ ВЕЩЕЙ ПРЕВРАТИЛСЯ В ЛЕГКОЕ И ПРИЯТНОЕ ЗАНЯТИЕ. В ЭТОМ  
ВАМ ПОМОГУТ КОРЗИНЫ, ВЫДВИЖНЫЕ ЯЩИКИ, ПОЛКИ И ВЕШАЛКИ ОТ GTV.

ШИРОЧАЙШИЙ ВЫБОР СИСТЕМ ХРАНЕНИЯ И ДОПОЛНИТЕЛЬНОГО ОБОРУДОВАНИЯ  
Позволяет ПРОЕКТИРОВАТЬ ПРОСТРАНСТВО ГАРДЕРОБНЫХ КОМНАТ И ШКАФОВ-КУПЕ С  
УЧЕТОМ ИНДИВИДУАЛЬНЫХ ПОТРЕБНОСТЕЙ КЛИЕНТА.

ТЕПЕРЬ ИДЕАЛЬНО ВЫГЛАЖЕННЫЕ РУБАШКИ, АККУРАТНО РАЗВЕШЕННАЯ ОДЕЖДА ВСЕГДА  
ПОД РУКОЙ! ВОСПОЛЬЗУЙТЕСЬ ВОЗМОЖНОСТЯМИ, КОТОРЫЕ ОТКРЫВАЮТСЯ С НОВЫМИ  
ГАРДЕРОБНЫМИ СИСТЕМАМИ GTV!





## Kosz boczny trzypoziomowy z półkami szklanymi

### Three level, side basket with glass shelves

### Боковая трёхуровневая корзина со стеклянными боками

Index: W-BOCZS03-10

- MATERIAŁ aluminium / stal / tworzywo sztuczne / szkło  
MATERIAL aluminum / steel / plastic / glass  
Материал алюминий / сталь / пластик / стекло
- KOLOR biały  
COLOR white  
Цвет белый
- MONTAŻ uniwersalny (prawostronny i lewostronny)  
Mounting versatile mounting - right or left side  
Установка универсальная (право - и левосторонняя)
- Prowadnice pełnego wysuwu ze spowalniczem  
Full extension slides with soft close  
Направляющая полного выдвижения с доводчиком



Zdjęcie aranżowane produktu może różnić się detalami od produktu oryginalnego  
Arranged image of the product may differ from the original product details  
Товар на изображении может отличаться от оригинала



## Kosz boczny trzypoziomowy z relingami

### Three level, side basket with wire sides

### Боковая трёхуровневая корзина со рейлингами

Index: W-BOCZD03-10

- MATERIAŁ aluminium / stal / tworzywo sztuczne / szkło  
MATERIAL aluminum / steel / plastic / glass  
Материал алюминий / сталь / пластик / стекло
- KOLOR biały  
COLOR white  
Цвет белый
- MONTAŻ uniwersalny (prawostronny i lewostronny)  
Mounting versatile mounting - right or left side  
Установка универсальная (право - и левосторонняя)
- Prowadnice pełnego wysuwu ze spowalniczem  
Full extension slides with soft close  
Направляющая полного выдвижения с доводчиком



Zdjęcie aranżowane produktu może różnić się detalami od produktu oryginalnego  
Arranged image of the product may differ from the original product details  
Товар на изображении может отличаться от оригинала



Zdjęcie aranżowane produktu może różnić się detalami od produktu oryginalnego  
 Arranged image of the product may differ from the original product details  
 Товар на изображении может отличаться от оригинала



**ELEGANCE** 

## Szafka wysuwna z bokami szklanymi

### Pull-out drawer with glass SIDES

### Выдвижная корзина со стеклянными боками

- Material: aluminium / stal / tworzywo sztuczne / szkło  
 Material: aluminum / steel / plastic / glass  
 Материал: алюминий / сталь / пластик / стекло
- Kolor: biały  
 Color: white  
 Цвет: белый
- Rozmiar: 60, 70, 80, 90 cm  
 Size: 60, 70, 80, 90 cm  
 Размер: 60, 70, 80, 90 cm
- Prowadnice pełnego wysuwu ze spawalniaczem  
 Full extension slides with soft close  
 Направляющая полного выдвижения с доводчиком

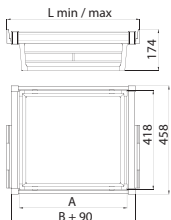

	L min/ max	A (mm)	B (mm)
W-KOSZS60-10	562 / 652	455	525
W-KOSZS70-10	662 / 752	555	625
W-KOSZS80-10	762 / 852	655	725
W-KOSZS90-10	862 / 952	755	825



Zdjęcie aranżowane produktu może różnić się detalami od produktu oryginalnego  
 Arranged image of the product may differ from the original product details  
 Товар на изображении может отличаться от оригинала



**ELEGANCE** 

## Szafka wysuwna z bokami relingowymi

### Pull-out drawer with wire sides

### Выдвижная корзина со рейлингами

- Material: aluminium / stal / tworzywo sztuczne  
 Material: aluminum / steel / plastic  
 Материал: алюминий / сталь / пластик
- Kolor: biały  
 Color: white  
 Цвет: белый
- Rozmiar: 60, 70, 80, 90 cm  
 Size: 60, 70, 80, 90 cm  
 Размер: 60, 70, 80, 90 cm
- Prowadnice pełnego wysuwu ze spawalniaczem  
 Full extension slides with soft close  
 Направляющая полного выдвижения с доводчиком

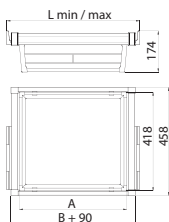

	L min/ max	A (mm)	B (mm)
W-KOSZD60-10	562 / 652	455	525
W-KOSZD70-10	662 / 752	555	625
W-KOSZD80-10	762 / 852	655	725
W-KOSZD90-10	862 / 952	755	825





Zdjęcie aranżowane produktu może różnić się detalami od produktu oryginalnego  
 Arranged image of the product may differ from the original product details  
 Товар на изображении может отличаться от оригинала

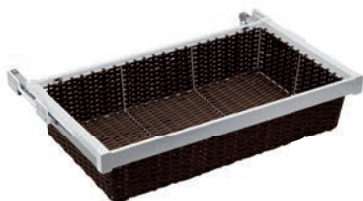

**ELEGANCE** 

## Szuflada wysuwna z bokami rattanowymi Pull-out drawer with rattan sides Выдвижная корзина со рейлингами

- Material: aluminium / stal / tworzywo sztuczne / rattan  
 Material: aluminum / steel / plastic / rattan  
 Материал: алюминий / сталь / пластик / ротанг
- Kolor: biały  
 Color: white  
 Цвет: белый
- Rozmiar: 60, 70, 80, 90 cm  
 Size: 60, 70, 80, 90 cm  
 Размер: 60, 70, 80, 90 cm
- Prowadnice pełnego wysuwu ze spowalniczem  
 Full extension slides with soft close  
 Направляющая полного выдвижения с доводчиком

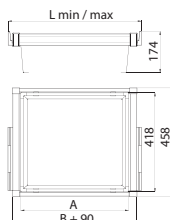

	L min/max	A (mm)	B (mm)
W-KOSZR60-10	562 / 652	455	525
W-KOSZR70-10	662 / 752	555	625
W-KOSZR80-10	762 / 852	655	725
W-KOSZR90-10	862 / 952	755	825



Zdjęcie aranżowane produktu może różnić się detalami od produktu oryginalnego  
 Arranged image of the product may differ from the original product details  
 Товар на изображении может отличаться от оригинала



**ELEGANCE** 

## Szuflada na obuwie Shoe drawer Корзина для обуви

- MATERIAŁ aluminium / stal / tworzywo sztuczne  
 MATERIAL aluminum / steel / plastic  
 Материал алюминий / сталь / пластик
- KOLOR biały  
 COLOR white  
 Цвет белый
- ROZMIAR 60, 70, 80, 90 cm  
 Dimensions 60, 70, 80, 90 cm  
 Размер 60, 70, 80, 90 cm
- Prowadnice pełnego wysuwu ze spowalniczem  
 Full extension slides with soft close  
 Направляющая полного выдвижения с доводчиком

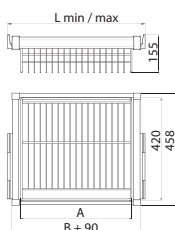

	L min/max	A (mm)	B (mm)
W-POBUW60-10	562 / 652	455	525
W-POBUW70-10	662 / 752	555	625
W-POBUW80-10	762 / 852	655	725
W-POBUW90-10	862 / 952	755	825

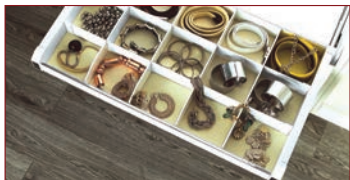

Zdjęcie aranżowane produktu może różnić się detalami od produktu oryginalnego  
 Arranged image of the product may differ from the original product details  
 Товар на изображении может отличаться от оригинала



**ELEGANCE**

## Szuflada z organizerem

### Drawer with divider

#### Ящик-органайзер

- **MATERIAŁ** aluminium / stal / tworzywo sztuczne  
**MATERIAL** aluminum / steel / plastic  
**Материал** алюминий / сталь / пластик
- **KOLOR** biały  
**COLOR** white  
**Цвет** белый
- **ROZMIAR** 60, 70, 80, 90 cm  
**Dimensions** 60, 70, 80, 90 cm  
**Размер** 60, 70, 80, 90 см
- **Prowadnice pełnego wysuwu ze spowalniczem**  
**Full extension slides with soft close**  
**Направляющая полного выдвижения с доводчиком**

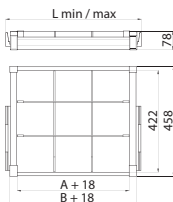

	L min/max	A (mm)	B (mm)
W-PRZEG60-10	562 / 580	468	525
W-PRZEG70-10	662 / 680	568	625
W-PRZEG80-10	762 / 780	668	725
W-PRZEG90-10	862 / 880	768	825



Zdjęcie aranżowane produktu może różnić się detalami od produktu oryginalnego  
 Arranged image of the product may differ from the original product details  
 Товар на изображении может отличаться от оригинала



**ELEGANCE**

## Szuflada na spodnie

### Trouser drawer

#### Вешалка для брюк

- **MATERIAŁ** aluminium / stal / tworzywo sztuczne  
**MATERIAL** aluminum / steel / plastic  
**Материал** алюминий / сталь / пластик
- **KOLOR** biały  
**COLOR** white  
**Цвет** белый
- **ROZMIAR** 60, 70, 80, 90 cm  
**Dimensions** 60, 70, 80, 90 cm  
**Размер** 60, 70, 80, 90 см
- **Prowadnice pełnego wysuwu ze spowalniczem**  
**Full extension slides with soft close**  
**Направляющая полного выдвижения с доводчиком**

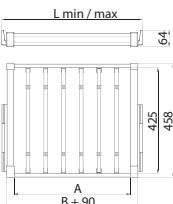

	L min/max	A (mm)	B (mm)
W-SPOD60-10	562 / 652	468	525
W-SPOD70-10	662 / 752	568	625
W-SPOD80-10	762 / 852	668	725
W-SPOD90-10	862 / 952	768	825



Zdjęcie aranżowane produktu może różnić się detalami od produktu oryginalnego  
 Arranged image of the product may differ from the original product details  
 Товар на изображении может отличаться от оригинала

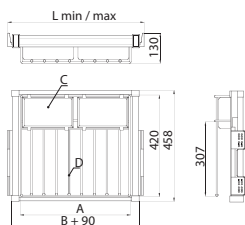

Zdjęcie aranżowane produktu może różnić się detalami od produktu oryginalnego  
 Arranged image of the product may differ from the original product details  
 Товар на изображении может отличаться от оригинала

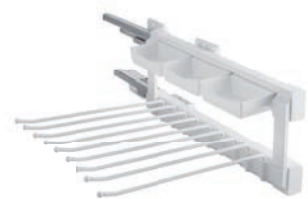

## Szuflada na spodnie z organizerem

### Trouser drawer with divider

### Вешалка для брюк с органайзером

- MATERIAŁ aluminium / stal / tworzywo sztuczne  
 MATERIAL aluminum / steel / plastic  
 Материал алюминий / сталь / пластик
- KOLOR biały  
 COLOR white  
 Цвет белый
- ROZMIAR 60, 70, 80, 90 cm  
 Dimensions 60, 70, 80, 90 cm  
 Размер 60, 70, 80, 90 см
- Prowadnice pełnego wysuwu ze spowalniczem  
 Full extension slides with soft close  
 Направляющая полного выдвижения с доводчиком

	L min/ max	A (mm)	B (mm)	C (szt.)	D (szt.)
W-WSPOP60-10	562 / 652	455	525	2	8
W-WSPOP70-10	662 / 752	555	625	2	10
W-WSPOP80-10	762 / 852	655	725	2	12
W-WSPOP90-10	862 / 952	755	825	3	14

## Wieszak wysuwany na spodnie z organizerem

### Pull-out trouser hanger with organizer

### Выдвижная вешалка для брюк с органайзером

Index: W-WSP0100-10

- MATERIAŁ aluminium / stal / tworzywo sztuczne  
 MATERIAL aluminum / steel / plastic  
 Материал алюминий / сталь / пластик
- KOLOR biały  
 COLOR white  
 Цвет белый
- MONTAŻ uniwersalny (prawostronny i lewostronny)  
 Mounting versatile mounting - right or left side  
 Установка универсальная (право- и левосторонняя)
- Prowadnice pełnego wysuwu ze spowalniczem  
 Full extension slides with soft close  
 Направляющая полного выдвижения с доводчиком

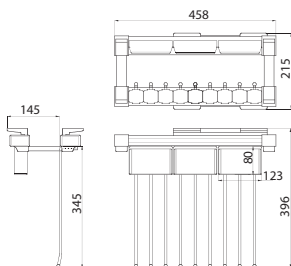

**ELEGANCE** 



Zdjęcie aranżowane produktu może różnić się detalami od produktu oryginalnego  
 Arranged image of the product may differ from the original product details  
 Товар на изображении может отличаться от оригинала



**ELEGANCE** 



Zdjęcie aranżowane produktu może różnić się detalami od produktu oryginalnego  
 Arranged image of the product may differ from the original product details  
 Товар на изображении может отличаться от оригинала



**ELEGANCE** 

## Wieszak wysuwany na krawaty i paski

### Pull-out tie and belt rack

### Выдвижная вешалка для галстуков и ремней

Index: W-WKRP002-10 (P), W-WKRL002-10 (L)

- Materiał: aluminium / stal / tworzywo sztuczne  
 Material: aluminum / steel / plastic  
 Материал: алюминий / сталь / пластик
- Kolor: biały  
 Color: white  
 Цвет: белый
- Montaż: prawostronny (P) lub lewostronny (L)  
 Mounting: right (P) or left side (L)  
 Установка: правосторонняя (P), левосторонняя (L)
- Prowadnica pełnego wysuwu ze spowalniczem  
 Full extension slide with soft close  
 Направляющая полного выдвижения с доводчиком

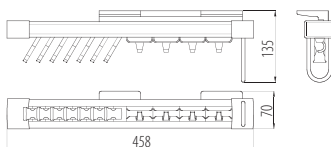

## Wieszak wysuwany na krawaty

### Pull-out tie rack

### Выдвижная вешалка для галстуков

Index: W-WKR000-10

- Materiał: aluminium / stal / tworzywo sztuczne  
 Material: aluminum / steel / plastic  
 Материал: алюминий / сталь / пластик
- Kolor: biały  
 Color: white  
 Цвет: белый
- Montaż: prawostronny  
 Mounting: right  
 Установка: правосторонняя
- Prowadnica pełnego wysuwu ze spowalniczem  
 Full extension slide with soft close  
 Направляющая полного выдвижения с доводчиком

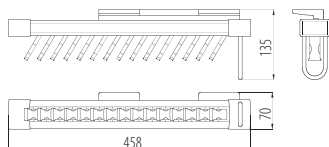



Zdjęcie aranżowane produktu może różnić się detalami od produktu oryginalnego  
 Arranged image of the product may differ from the original product details  
 Товар на изображении может отличаться от оригинала

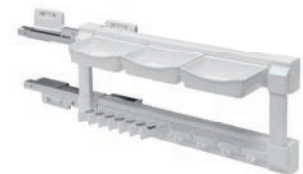

**ELEGANCE** 

## Wieszak wysuwany wielofunkcyjny

### Multipurpose Pull-out hanger

### Выдвижная многофункциональная вешалка

Index: W-WYSF003-10

- Materiał: aluminium / stal / tworzywo sztuczne  
 Material: aluminum / steel / plastic  
 Материал: алюминий / сталь / пластик
- Kolor: biały  
 Color: white  
 Цвет: белый
- Montaż: uniwersalny (prawostronny i lewostronny)  
 Mounting: versatile mounting - right or left side  
 Установка: универсальная (право - и левосторонняя)
- Prowadnice pełnego wysuwu ze spowalniczem  
 Full extension slides with soft close  
 Направляющая полного выдвижения с доводчиком

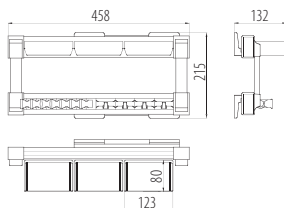

Zdjęcie aranżowane produktu może różnić się detalami od produktu oryginalnego  
 Arranged image of the product may differ from the original product details  
 Товар на изображении может отличаться от оригинала



**ELEGANCE** 

## Wieszak wysuwany podwieszany

### Pull-out hanger

### Выдвижная вешалка

Index: W-WGAR00-10

- MATERIAŁ: aluminium / stal / tworzywo sztuczne  
 MATERIAL: aluminum / steel / plastic  
 Материал: алюминий / сталь / пластик
- KOLOR: biały  
 COLOR: white  
 Цвет: белый
- Prowadnica pełnego wysuwu ze spowalniczem  
 Full extension slide with soft close  
 Направляющая полного выдвижения с доводчиком

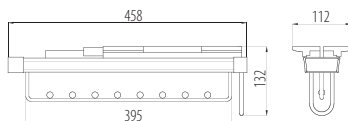

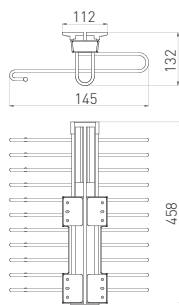

## Wieszak wysuwany na spodnie

### Pull-out trouser hanger

### Выдвижная вешалка для брюк

Index: W-WSP0100-10

- **MATERIAŁ** aluminium / stal / tworzywo sztuczne
- MATERIAL** aluminum / steel / plastic
- Материал** алюминий / сталь / пластик
- **KOLOR** biały
- COLOR** white
- Цвет** белый
- **MONTAŻ** uniwersalny (prawostronny i lewostronny)
- Mounting** versatile mounting - right or left side
- Установка** универсальная (право - и левосторонняя)
- **Prowadnice pełnego wysuwu ze spawalniacem**
- Full extension slides with soft close**
- Направляющая полного выдвижения с доводчиком**

# ELEGANCE



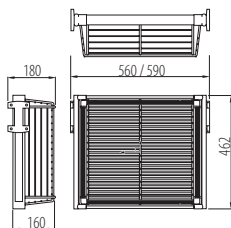







## Kosz chromowany do szaf 60 cm

### Chromium plated wire basket for 60 cm wardrobes

### Корзина хромированная для шкафов 60 см

Index: WW-KOSZ60-PW (Pełny wysuw / Full extension / С полным выдвижением)  
WW-KOSZ60-01 (Niepełny wysuw / Partial extension / Неполное выдвижение)

- Produkt mocowany na dwóch prowadnicach o długości 450 mm, pełen wysuw lub niepełen. Obudowa wykonana z aluminium, kosz chromowany.
- Can be mounted on two slides: 450 mm length with full/partial sliding (included). plated wires, casing made of aluminium.
- Две направляющие, полное или неполное выдвижения длиной 450 мм идут в комплекте. Хромированная корзина, алюминиевый корпус.
- Materiał: stal + aluminium + plastik  
Material: steel + aluminium + plastic  
Материал: сталь + алюминий + пластмасса
- Color:  +  +   
Цвет:  +  + 

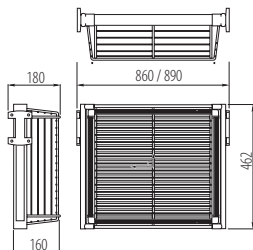







## Kosz chromowany do szaf 90 cm

### Chromium plated wire basket for 90 cm wardrobes

### Корзина хромированная для шкафов 90 см

Index: WW-KOSZ90-PW (Pełny wysuw / Full extension / С полным выдвижением)  
WW-KOSZ90-01 (Niepełny wysuw / Partial extension / Неполное выдвижение)

- Produkt mocowany na dwóch prowadnicach o długości 450 mm, pełen wysuw lub niepełen wysuw (w komplecie). Obudowa wykonana z aluminium, kosz chromowany.
- Can be mounted on two slides: 450mm length with full/partial sliding (included). Casing made of aluminium.
- Две направляющие, полное или неполное выдвижения длиной 450 мм идут в комплекте. Хромированная корзина. Алюминиевый корпус.
- Materiał: stal + aluminium + plastik  
Material: steel + aluminium + plastic  
Материал: сталь + алюминий + пластмасса
- Color:  +  +   
Цвет:  +  + 



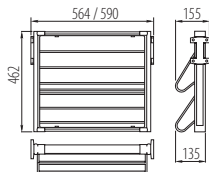

## Szuflada na obuwie do szaf 60 cm Shoe drawer for 60 cm wardrobes Хромированная полка для обуви 60 см

Index: PP-OBUW60-PW (Płetny wysuw/ Full extension/ С полным выдвижением)  
P-OBUW60-05 (Niepełny wysuw / Partial extension / Неполное выдвижение)

- Produkt mocowany na dwóch prowadnicach o długości 450 mm pełen wysuw lub niepełen wysuw (w komplecie).  
Obudowa wykonana z aluminium.  
Pręty na obuwie chromowane.

Can be mounted on two slides:  
450 mm length with full/partial sliding (included).  
Chromium plated wires.  
Casing made of aluminium.

Две направляющие, полное или неполное выдвижения  
длиной 450мм идут в комплекте.  
Хромированная полка для обуви.  
Алюминиевый корпус.

- Material: stal + aluminium + plastik  
Material: steel + aluminium + plastic  
Материал: сталь + алюминий + пластмасса

Kolor:   
Color:   
Цвет: 



## Szuflada na obuwie do szaf 90 cm Shoe drawer for 90 cm wardrobes Хромированная полка для обуви 90 см

Index: PP-OBUW90-PW (Płetny wysuw/ Full extension/ С полным выдвижением)  
P-OBUW90-05 (Niepełny wysuw / Partial extension / Неполное выдвижение)

- Produkt mocowany na dwóch prowadnicach o długości 450 mm pełen wysuw i niepełen wysuw (w komplecie).  
Obudowa wykonana z aluminium.  
Pręty na obuwie chromowane.

Can be mounted on two slides: 450mm length  
with full/partial sliding (included).  
Chromium plated wires.  
Casing made of aluminium.

Две направляющие, полное или неполное выдвижения  
длиной 450мм идут в комплекте.  
Хромированная полка для обуви.  
Алюминиевый корпус.

- Material: stal + aluminium + plastik  
Material: steel + aluminium + plastic  
Материал: сталь + алюминий + пластмасса

Kolor:   
Color:   
Цвет: 

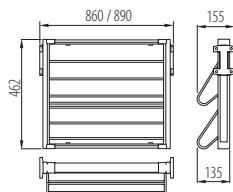



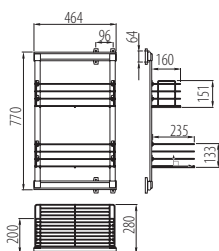









## System wysuwny dwupoziomowy Slidable two-level system Выдвижная двухъярусная система





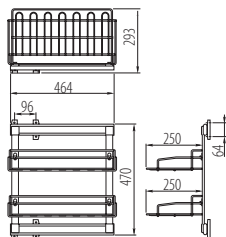



Index: WW-2KOSZ0-05

- Produkt mocowany na dwóch prowadnicach o długości 450 mm niepełen wysuw (w komplecie).  
Obudowa wykonana z aluminium, pręty w półkach chromowane.
- Can be mounted on two slides: 450mm length with partial sliding (included).  
Chromium plated baskets; casing made of aluminium.
- Две направляющие, неполное выдвижения длиной 450мм идут в комплекте.  
Хромированная корзина, алюминиевый корпус.
- Materiał: stal + aluminium + plastik  
Material: steel + aluminium + plastic  
Материал: сталь + алюминий + пластмасса
- Kolor:  +  +   
Color:  +  +   
Цвет:  +  + 



## System wysuwny na obuwie dwupoziomowy Slidable two-level shoe rack Выдвижная двухъярусная система для обуви

Index: PP-20BUW0-05

- Produkt mocowany na dwóch prowadnicach o długości 450 mm niepełen wysuw (prowadnice w komplecie).  
Obudowa wykonana z aluminium, kosze chromowane.
- Can be mounted on two slides: 450mm length with partial sliding (included);  
chromium plated wire basket; casing made of aluminium.
- Две направляющие, неполное выдвижения длиной 450мм идут в комплекте.  
Хромированная корзина, алюминиевый корпус.
- Materiał: stal + aluminium + plastik  
Material: steel + aluminium + plastic  
Материал: сталь + алюминий + пластмасса
- Kolor:  +  +   
Color:  +  +   
Цвет:  +  + 



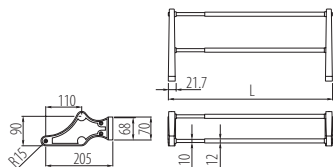

l = \*415 - 700 mm; \*\*l = 715 - 1100 mm

## Półka na buty Shoe rack Полка для обуви

- Dostępne dwie wersje: krótka\* i długa\*\*  
Two versions available: short\* and long\*\*  
Доступны в двух вариантах: коротком\* и длинном\*\*
- Swoobodna regulacja:  
Wersja krótka min. rozstaw 450 mm - max rozstaw 700 mm  
Wersja długa min. rozstaw 715 mm - max rozstaw 1100 mm  
Effortless regulation:  
Short version: min. spacing 450 – max. spacing 700  
Long version: min. spacing 715 – max. spacing 1100
- Свободная регулировка:  
Короткий вариант: мин. расст. 450 – макс. 700  
Длинный вариант: мин. расст. 715 – макс. 1100
- Material: stal + plastik  
Material: steel + plastic  
Материал: сталь + пластмасса
- Kolor:  
Color:  01 + 20  
Цвет:

	Wersja / Version / Вариант	min	max
PP-P450700-20	Krótka / Short / Короткий	450 mm	700 mm
PP-P715110-20	Długa / Long / Длинный	715 mm	1100 mm

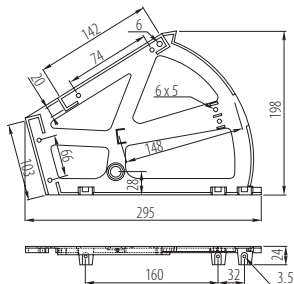

Zastosowanie dla płyty 12 mm  
Application for plate 12 mm  
Крепление к плите 12 мм

## Zawias do szafek na buty Hinge for shoe cabinets Петля для шкафов для обуви

- Material: plastik  
Material: plastic  
Материал: пластмасса
- Kolor:  
Color:  10 20  
Цвет:

	Kolor / Colour / Цвет
PP-P450700-20	Biały / White / Белый
PP-P715110-20	Czarny / Black / Чёрный

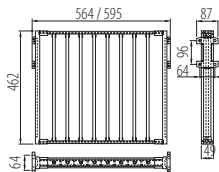

L12 = LW-10

L12 - szerokość elementów z płyty 12 mm / Ширина отдельных элементов 12 mm  
LW - szerokość wewnętrzna światła otworów / Внутренняя ширина отверстия



## Wysuwny wieszak na spodnie do szaf 60 cm Slidable trouser hanger for 60 cm wardrobes Брючница выдвигаемая 60 см

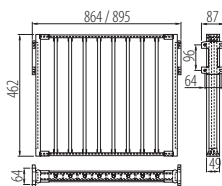

Index: WW-WSP060-PW [Pełny wysuw / Full extension / С полным выдвижением]  
WW-WSP060-05 [Niepełny wysuw / Partial extension / Неполное выдвижение]

- Produkt mocowany na dwóch prowadnicach o długości 450 mm pełen wysuw lub niepełen wysuw (w komplecie). Wyposażony w antypoślizgowe pręty. Obudowa wykonana z aluminium.
- Mounted on two 450 mm long slide rails; with non-slip bars; casing made of aluminium.
- Dwa направляющие, полное или неполное выдвижения длиной 450мм идут в комплекте. Противоскользящие прутья. Алюминиевый корпус.
- Material: aluminium + Plastik  
Material: aluminium + plastic  
Материал: алюминий + пластмасса
- Kolor:   
Color:   
Цвет: 



## Wysuwny wieszak na spodnie do szaf 90 cm Slidable trouser hanger for 90 cm wardrobes Брючница выдвигаемая 90 см

Index: WW-WSP090-PW [Pełny wysuw / Full extension / С полным выдвижением]  
WW-WSP090-05 [Niepełny wysuw / Partial extension / Неполное выдвижение]

- Produkt mocowany na dwóch prowadnicach o długości 450 mm pełen wysuw lub niepełen wysuw (w komplecie). Wyposażony w antypoślizgowe pręty. Obudowa wykonana z aluminium.
- Mounted on two 450 mm long slide rails; with full/partial sliding (included); with non-slip bars; casing made of aluminium.
- Dwa направляющие, полное или неполное выдвижения длиной 450мм идут в комплекте. Противоскользящие прутья, алюминиевый корпус.
- Material: aluminium + Plastik  
Material: aluminium + plastic  
Материал: алюминий + пластмасса
- Kolor:   
Color:   
Цвет: 



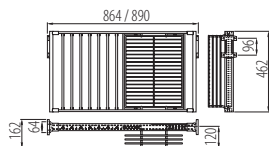

Wymiar wieszaka: 864 mm dla szafki L = 900 mm  
Hanger dimension: 864 mm for cupboard L = 900 mm  
Размеры вешалки 864 мм для шкафа L = 900мм

## Wysuwny wieszak na spodnie + kosz do szaf 90 cm Slidable hanger + wire basket for 90 cm wardrobes Выдвижная брючница + корзина 90 см

Index: WW-WSPK90-01

- Produkt mocowany na dwóch prowadnicach o długości 450 mm niepełen wysuw (prowadnice w komplecie), wyposażony w antypoślizgowe pręty. Obudowa wykonana z aluminium, kosze chromowane.

Mounted on two 450 mm long slide rails; with non-slip bars; casing made of aluminium; chromium plated wire basket.

Две направляющие, неполное выдвижения длиной 450мм идут в комплекте. Противоскользящие прутья, алюминиевый корпус, хромированная корзина.

- Kosz chromowany  
Chromium plated wire basket  
Хромированная корзина
- Materiał: stal + aluminium + plastik  
Material: steel + aluminium + plastic  
Материал: сталь + алюминий + пластмасса
- Kolor: + +
- Color: + +
- Цвет: + +

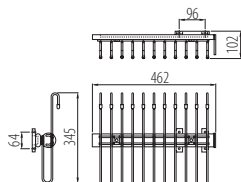

## Wysuwny wieszak na spodnie podwieszany Slidable suspended chromium plated trouser hanger Выдвижная брючница верхнего крепления

Index: WW-WSPP00-01

- Produkt mocowany na prowadnicy o długości 450 mm (w komplecie), montowany pod półkę.

Mounted on a 450 mm long slide rail, to be fixed under a shelf.

- Направляющая длиной 450 мм идёт в комплекте. Хромированная штанга с шариками. Монтируется под полку.

- Wieszak chromowany  
Chromium plated hanger  
Покрытие: хром
- Materiał: stal + aluminium + plastik  
Material: steel + aluminium + plastic  
Материал: сталь + алюминий + пластмасса
- Kolor: + +
- Color: + +
- Цвет: + +

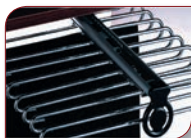



## Wysuwny wieszak na spodnie (9 miejsc) Slidable suspended trouser hanger (9 pairs) Брючница выдвигная (9 вешалок).

Index: WW-WSP000-01, WW-WSL000-01  
(prawostronny) (lewostronny)  
(right-sided) (left-sided)  
(правосторонний) (левосторонний)

- Chromowany  
Chromium plated  
Покрытие: хром
- Produkt mocowany na prowadnicy o długości 450 mm (w komplecie), montowany do boku szafy. Pręty na spodnie i uchwyt chromowane. Dostępne dwie wersje: prawo i lewostronna  
Mounted on a 400 mm long slide rails, to be fixed to either side of the closet; chromium plated wires and handle.  
Направляющая длиной 400 мм идёт в комплекте. Хромированная штанга с шариками: правосторонние или левосторонние.  
Покрытие: хром





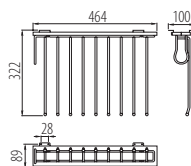



Material: stal + aluminium + plastik  
Material: steel + aluminium + plastic  
Материал: сталь + алюминий + пластмасса

Kolor:  +  +   
Color:  +  +   
Цвет:  +  + 



## Wieszak na spodnie Trouser rack / Брючница

Index: WW-K00J03-01

- Material: stal + aluminium + plastik  
Material: steel + aluminium + plastic  
Материал: сталь + алюминий + пластмасса
- Kolor:  +  +   
Color:  +  +   
Цвет:  +  + 

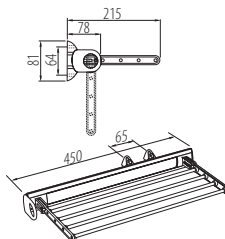



## Wieszak na spodnie

### Trouser rack

### Брючница

Index: WW-SPODNO-05

- Material: stal + aluminium + plastik  
Material: steel + aluminium + plastic  
Материал: сталь + алюминий + пластмасса

- Kolor:   
Color:   
Цвет: 

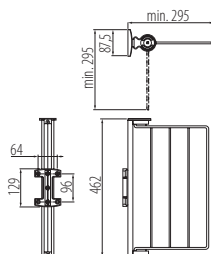

## Wieszak na krawaty

### Tie hanger

### Галстучница выдвигающая

Index: WW-KRAW00-20

- Produkt mocowany prowadnicy H27 o długości 450 mm (w komplecie).  
Uchwyty na krawaty wykonane z plastiku.  
Mounted on a 400 mm long H27 slide rail; made of plastic.

Направляющая H27 длиной 400 мм идёт в комплекте.  
Хромированная штанга с шариками.

- Material: aluminium + Plastik  
Material: aluminium + plastic  
Материал: алюминий + пластмасса

- Kolor:   
Color:   
Цвет: 

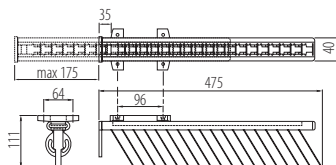
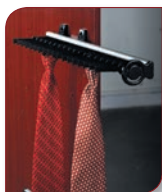



## Wieszak na spodnie + krawaty Trousers and tie rack Вешалка для брюк и галстуков

Index: WW-K0AJ03-01

· Materiał: aluminium + plastik  
Material: aluminium + plastic  
Материал: алюминий + пластмасса

· Kolor:  +   
Color:  
Цвет:

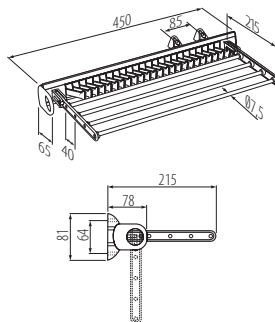

## Wieszak na krawaty Tie rack Галстучница

Index: WW-KJ0101-01

· Materiał: stal + aluminium + plastik  
Material: steel + aluminium + plastic  
Материал: сталь + алюминий + пластмасса

· Kolor:  +   
Color:  
Цвет:

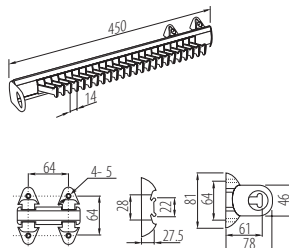



## Wysuwny wieszak na paski Slidable belt rack Выдвижная вешалка для ремней

Index: WW-PASEK0-05

- Produkt mocowany na prowadnicy o długości 450 mm (w komplecie), montowany do boku szafy.  
Pręty na paski chromowane.

Mounted on a 450 mm long slide rail; chrome plated wires; fixed to either side of the closet.

Направляющая длиной 400 мм идёт в комплекте.  
Хромированная штанга с шариками.

- Material: stal + aluminium + plastik  
Material: steel + aluminium + plastic  
Материал: сталь + алюминий + пластмасса

Kolor:

Color:

Цвет:

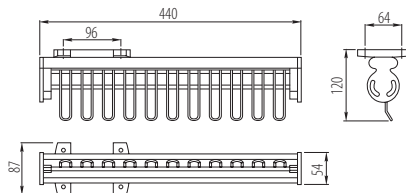

## Wysuwny wieszak na ubranie z 8 kulkami Slidable cloth hanger with 8 balls Выдвижная вешалка с 8 шариками

Index: WW-WUBR00-01

- Produkt mocowany na prowadnicy o długości 450 mm (w komplecie).  
Pręt z kulkami chromowany.

Mounted on a 450 mm long slide rail. Rod with balls, chromium-plated.

Направляющая длиной 450 мм идёт в комплекте.  
Хромированная штанга с шариками.

- Material: stal + aluminium + plastik  
Material: steel + aluminium + plastic  
Материал: сталь + алюминий + пластмасса

Kolor:

Color:

Цвет:

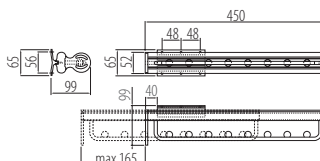





## Wieszak na spódnice + krawaty Skirt and tie rack Вешалка для юбок и галстуков

Index: WW-KOAJ04-01

- Materiał: stal + aluminium + plastik  
Material: steel + aluminium + plastic  
Материал: сталь + алюминий + пластмасса

· Kolor:  +   
Color:  +   
Цвет:  + 

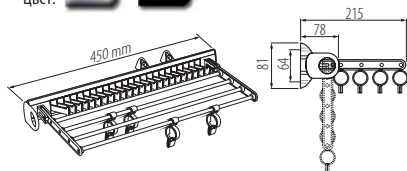

## Wieszak z dziurkami Hanger Вешалка

Index: WW-SE0102-01

- Materiał: stal  
Material: steel  
Материал: сталь

· Kolor:   
Color:   
Цвет: 

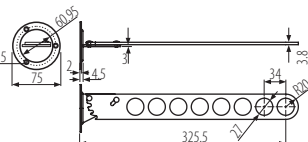

## Wieszak wysuwny Slidable rack Выдвижная вешалка

- Materiał: stal + aluminium + plastik  
Material: steel + aluminium + plastic  
Материал: сталь + алюминий + пластмасса

· Kolor:  +   
Color:  +   
Цвет:  + 

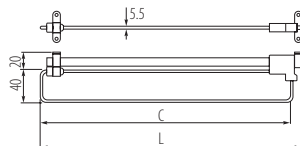

	L	C
WW-WSL250-01	250	228
WW-WSL300-01	300	288
WW-WSL350-01	350	330
WW-WSL400-01	400	378
WW-WSL450-01	450	430
WW-WSL500-01	500	477



## Wieszak na paski Belt rack Вешалка для ремней

Index: WW-KJ0201-01

- Material: stal + aluminium + plastik  
Material: steel + aluminium + plastic  
Материал: сталь + алюминий + пластмасса

Kolor:  +   
Color:  +   
Цвет:  + 

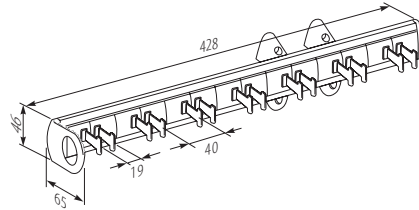

## Pantograf z podnośnikiem gazowym Pantograph with gas lift Пантограф с газовым подъёмником

- Obciążenie do 12 kg  
Load up to 12 kg  
Нагрузка до 12 кг
- Rozmiar: 60/83, 83/115  
Size: 60/83, 83/115  
Размер: 60/83, 83/115

Material: stal  
Material: steel  
Материал: сталь

Kolor:  +   
Color:  +   
Цвет:  + 

	czarny black чёрный	biały white белый
<b>A</b>	PG-GA6083-20	PG-GA6083-10
<b>B</b>	PG-GA8311520	PG-GA83115-10

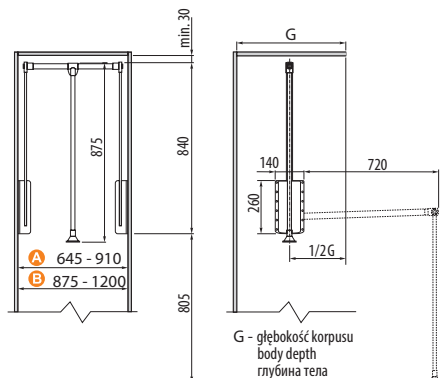







## Pantograf z podnośnikiem olejowym

Pantograph with oil lift

Пантограф с масляным подъёмником

- Dostępne dwie wersje: stalowa\* i aluminiowa\*\*  
Two version available: steel\* and aluminium\*\*  
Доступны два варианта: стальной\* и алюминиевый\*\*
- Rozmiar: 45/60, 60/83, 83/115  
Size: 45/60, 60/83, 83/115  
Размер: 45/60, 60/83, 83/115
- Obciążenie do 8 kg / Load up to 8 kg / максимальная нагрузка до 8 кг
- Materiał: stal + aluminium  
Material: steel + aluminium  
Материал: сталь + алюминий
- Kolor:  
Color:  10  20  
Цвет:  10  20

NOWOŚĆ / NEW / НОВИНКА



Pantograf biały  
Pantograph white  
Пантограф белый

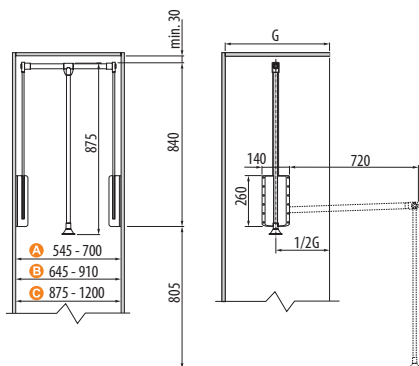

	czarny / black / чёрный	biały / white / белый
<b>A</b>	PG-ST4560-20	PG-ST4560-10
<b>B</b>	PG-ST6083-20	PG-ST6083-10
<b>C</b>	PG-ST8311520	PG-ST83115-10



PB-90144100PCT



2 x 8 l

## Segregator TIRA Plastic containers TIRA Сегрегаторы для шкафа TIRA



- Bez mocowania przedniego  
Without a door mount bracket  
Без переднего крепления
- Produkt proekologiczny, idealny do segregacji  
Eco-friendly product, ideal for sorting  
Экологически чистый продукт, идеальный для сортировки
- Segregator uniwersalny.  
Możliwość zastosowania w szafkach od 350 mm z pokrywką  
Universal plastic container.  
Possibility to use in cabinets from 350 mm  
Универсальный сегрегатор.  
Возможность использования в шкафчиках от 350 мм
- Material: plastik  
Material: plastic  
Материал: пластмасса

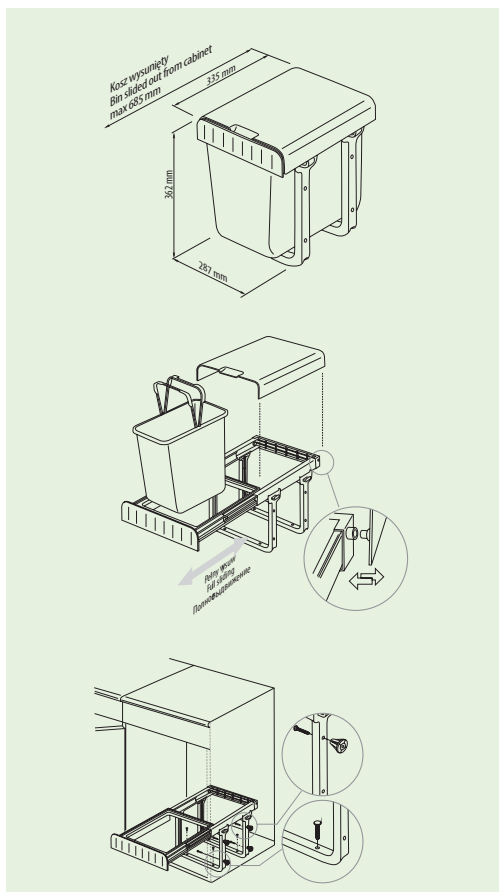

Zeskanuj kod aby obejrzeć material Video

Scan the code to watch our product Video

Просканируйте код чтобы посмотреть видеоролик

## Segregator FORZA Plastic container FORZA Серегатор FORZA



PB-90934100PCT



2 x 16 l



PB-90954100PCT



1 x 16 l + 2 x 8 l



- Bez mocowania przedniego  
Without a door mount bracket,  
Без переднего крепления

Produkt proekologiczny, idealny do segregacji  
Eco-friendly product, ideal for sorting  
Экологически чистый продукт, идеальный для сортировки

- \*/\*\* do szafek 400mm i szerszych,  
\*/\*\* for cabinets 400 mm or wider,  
\*/\*\* к шкафчикам 400 мм и шире,

- Tacka na środki czystości  
Tray for cleaning  
Лоток для чистящих средств

- Materiał: plastik  
Material: plastic  
Материал: пластмасса

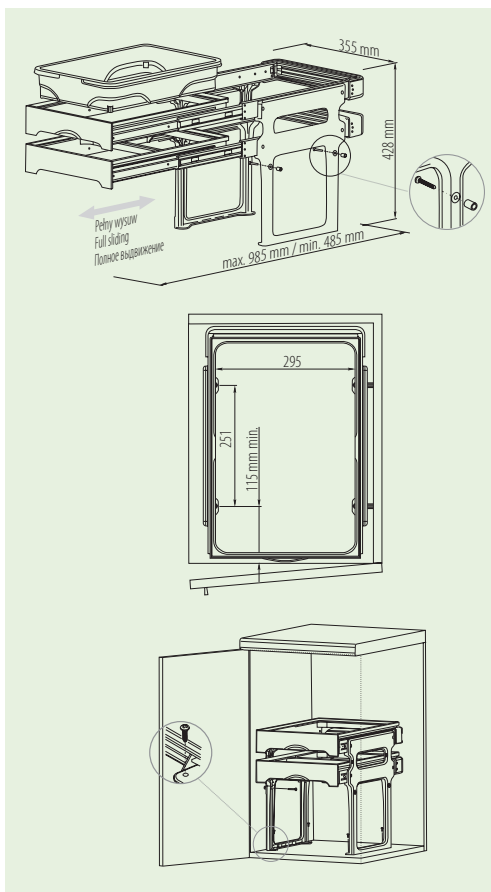



## Segregator FORZA FRONT Plastic container FORZA FRONT Сегрегатор FORZA FRONT



PB-91474100PCT

 1 x 16 l + 2 x 8 l



PB-91464100PCT

 2 x 16 l

- Z mocowaniem przednim  
With a door mount bracket  
С передним креплением
- Produkt proekologiczny, idealny do segregacji  
Eco-friendly product, ideal for sorting  
Экологически чистый продукт, идеальный для сортировки
- \*\*\* / \*\*\*\* do szafki 400mm  
\*\*\* / \*\*\*\* for cabinets 400 mm  
\*\*\* / \*\*\*\* к шкафчику 400 мм
- Tacka na środki czystości  
Tray for cleaning  
Лоток для чистящих средств
- Materiał: plastik  
Material: plastic  
Материал: пластмасса

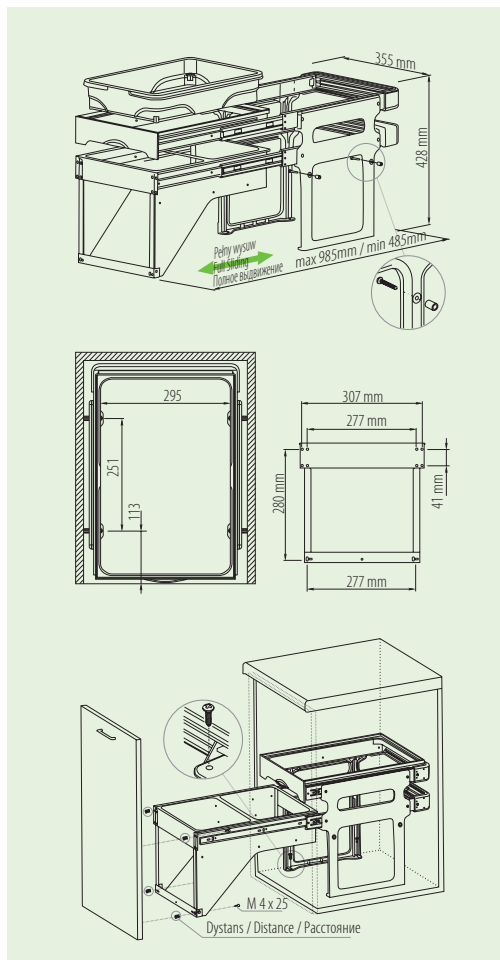

## Segregator UNITO Plastic container UNITO Сегрегатор UNITO

- Z mocowaniem przednim  
With a door dount bracket  
С передним креплением
- Prowadnice ze spawalniczem i funkcją cichego domknięcia  
Slides with soft-closing system  
Шариковая направляющая с функцией бесшумного самодоката
- Produkt proekologiczny, idealny do segregacji  
Eco-friendly product, ideal for sorting  
Экологически чистый продукт, идеальный для сортировки
- Materiał: plastik  
Material: plastic  
Материал: пластмасса



PB-91554160V

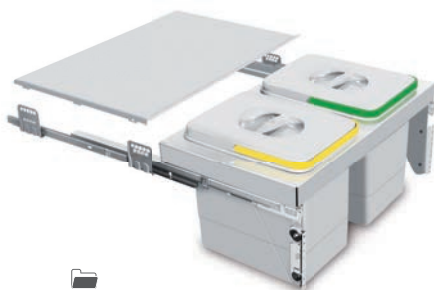

PB-91564160V



Wymiary gabarytowe / Dimensions / Габаритные размеры

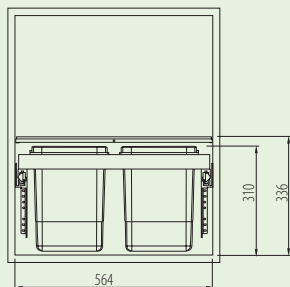

Rozstaw otworów montażowych prowadnicy i mocowania pokrywy  
Slide and cover mounting holes

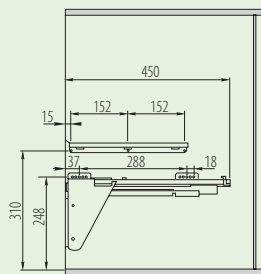

Zakres regulacji frontu / Adjustment / Регулировка

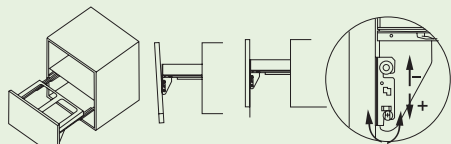

Drzwi / Door / Дверцы +/- 3 mm

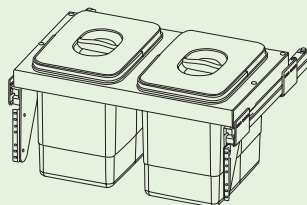

## Segregatory MULTINO

### Plastic container MULTINO / Серператор MULTINO



- Segregatory przeznaczone do szuflad z systemem MODERN BOX  
Plastic containers dedicated for drawers with Modern Box system  
Серператоры предназначены для ящиков выдвжной системы Modern Box
- Wymiary podstaw dopasowane do szafek o szerokościach 600, 800, 900, 1200 mm  
Bottoms of containers dedicated to cabinets 600, 800, 900, 1200 mm  
Для шкафов шириной 600мм, 800мм, 900мм, 1200 мм
- Do szuflad o długości L= 500 mm oraz L=450 ( po przycięciu)  
For drawers with length L=500, L=450 (after cut)  
К выдвжным ящикам глубиной L=500мм, L=450мм (после обрезки)
- Materiał: plastik  
Material: plastic  
Материал: пластмасса



PB-91114100B5

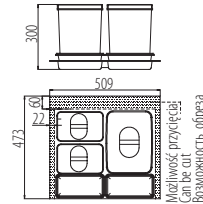

 1 x 15 l + 2 x 7 l +2 brytfanki / +2 pots / +2 наполнители



PB-91104100B5

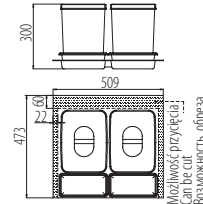

 600 2 x 15 l +2 brytfanki / +2 pots / +2 наполнители



PB-91634100B5

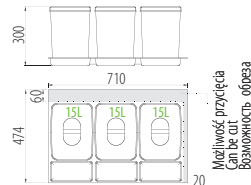

Segregator MULTINO 800 (bez przycinania) jest dopasowany do szuflady MODERN BOX NL=500 zamontowanej w korpusie LW=764\*

\*NL - długość nominalna prowadnicy  
LW - Szerokość wewnętrzna korpusu / Body internal width  
Внутренняя ширина корпуса

 800 3 x 15 l +2 brytfanki / +2 pots / +2 наполнители



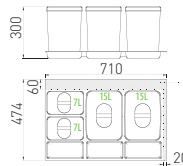

Segregator MULTINO 800 (bez przycinania) jest dopasowany do szuflady MODERN BOX NL=500 zamontowanej w корпусе LW=764\*

\* NL - Długość nominalna prowadnicy  
LW - Szerokość wewnętrzna korpusu  
Body internal width  
Внутренняя ширина корпуса

Możliwość przycięcia  
Can be cut  
Возможность обрезки



PB-91644100B5\*



800 2 x 15 l + 2 x 7 l +3 brytfanki / +3 pots / +3 наполнители

\* Dostępny na zamówienie  
Available only for individual order  
Доступен под заказ

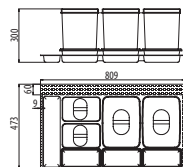

Możliwość przycięcia  
Can be cut  
Возможность обрезки



PB-91174100B5



900 2 x 15 l + 2 x 7 l +3 brytfanki / +3 pots / +3 наполнители

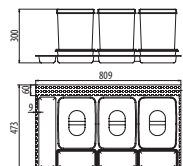

Możliwość przycięcia  
Can be cut  
Возможность обрезки



PB-91164100B5



900 3 x 15 l +3 brytfanki / +3 pots / +3 наполнители



## Segregator ALTOLINO Plastic container ALTOLINO Сегрегатор ALTOLINO



- Wkłady \* 16 l  
Cutlery tray \* 16 l  
Вкладыши \* 16 л
- Produkt proekologiczny, idealny do segregacji  
Eco-friendly product, ideal for sorting  
Экологически чистый продукт, идеальный для сортировки
- Kosz uniwersalny do szafek od 450 mm  
Universal bin for cabinets from 450 mm  
Универсальная корзина к шкафчикам от 450 мм
- Materiał: plastik  
Material: plastic  
Материал: пластмасса



PB-90114100

Możliwość mocowania na lewym lub prawym boku  
Can be fixed to left or right side  
Возможность крепления с левой и правой стороны

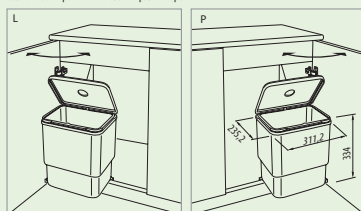

Wymiary montażowe  
Mounting dimensions / Монтажные размеры

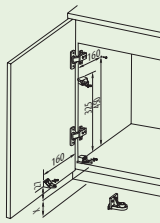

X - odległość od podłogi do górnej krawędzi wierca  
x - distance from the floor to bottom of cabinet  
x - расстояние между полом и плоскостью дна шкафа

Sposób montażu  
Instruction of installation / Способ монтажа

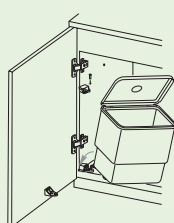

Podwieszenie pokrywy  
Suspension cover / Крепление крышки

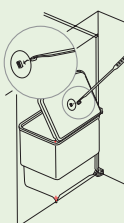



## Kosz QUADRA

### Plastic container QUADRA

### Мусорная корзина QUADRA



- Kosz uniwersalny do szafek od 400 mm  
Universal bin for cabinets from 400 mm  
Универсальная корзина к шкафчикам от 400 мм
- Wkład 13 l  
Cutlery tray 13 l  
Вкладыши 13 л
- Materiał: plastik  
Material: plastic  
Материал: пластмасса



PB-91014100

Możliwość mocowania na lewym lub prawym boku  
Can be fixed to left or right side  
Возможность крепления с левой и правой стороны

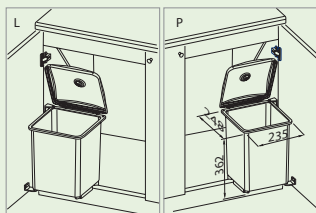

Wymiary montażowe  
Mounting dimensions  
Монтажные размеры

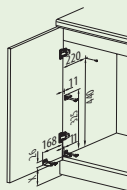

x – odległość od podłogi do górnej krawędzi wierzcha  
x – distance from the floor to bottom of cabinet  
x – расстояние между полом и плоскостью дна шкафа

Sposób montażu  
Instruction of installation  
Способ монтажа

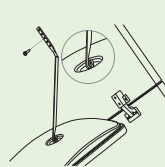

Podwieszenie pokrywy  
Suspension cover  
Крепление крышки



## Kosz CIRCA

### Plastic container CIRCA

### Мусорная корзина CIRCA



- Kosz uniwersalny do szafek od 400 mm  
Universal bin for cabinets from 400 mm  
Универсальная корзина к шкафчикам от 400 мм
- Wkład 11 l / Cutlery tray 11 l / Вкладыши 11 л
- Obudowa stal szlachetna  
Stainless steel case  
Корпус из нержавеющей стали
- Materiał: plastik  
Material: plastic  
Материал: пластмасса



PB-91024160V

Możliwość mocowania na lewym lub prawym boku  
Can be fixed to left or right side  
Возможность крепления с левой и правой стороны

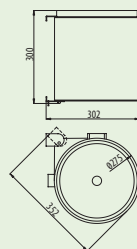
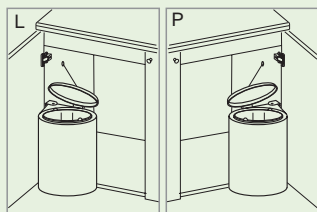

Nowoczesne segregatory/kosze GTV to niezbędny w każdej kuchni. Dzięki swojej funkcjonalności pomagają optymalnie zagospodarować powierzchnię użytkową wewnątrz kuchennych szafek. Mogą być wykorzystywane dwojako. Po pierwsze idealnie nadają się do segregacji odpadów, będąc najbardziej proekologicznym gadżetem w naszym domu. A segregacja odpadków organicznych, papieru, szkła i plastiku to nie tylko moda, ale coraz częściej także nasz obowiązek. Po drugie, segregatory GTV polecane są jako pojemniki do przechowywania różnych produktów używanych w kuchni. Mogą to być np. środki czystości i artykuły spożywcze.



Modern GTV sorters / bins – necessary in every kitchen. Thanks to their functionality, they help to manage optimally the usable area inside the kitchen cupboards. They can be used in two ways. First, they are suitable for sorting waste, being the most pro-ecological gadget at home. Sorting of organic waste, paper, glass and plastic is not only a fashion, but also more and more often our obligation. In the second place, GTV sorters are recommended as containers to store various products used in the kitchen. There can be e.g. cleansers and foodstuff.

Современные segregatory и корзины GTV – незаменимы для каждой кухни. Благодаря своей функциональности они помогают оптимально использовать пространство внутри кухонных шкафчиков. Их использование может быть двояким. Во-первых, они идеально подходят для сегрегации мусора, поддерживая таким образом экологию в нашем доме, тем более что сегрегация органических отходов, бумаги, стекла и пластика это не только мода, но и все чаще наша обязанность. Во вторых, segregatory GTV могут использоваться как ёмкости для хранения разных вещей, используемых на кухне. Например, чистящих средств или продуктов питания.



## Segregatory do szafki 300 mm

### Plastic containers 300 mm

### Сегрегаторы для шкафа 300 мм

- Na prowadnicach kulkowych H45 z cichym domykiem  
On slides with quiet shut  
На направляющих с доводчиком
- Produkt proekologiczny, idealny do segregacji  
Eco-friendly product, ideal for sorting  
Экологически чистый продукт, идеальный для сортировки
- Materiał: plastik  
Material: plastic  
Материал: пластмасса
- Kolor:   
Color:   
Цвет:  60



  
PB-45-0010X3  
 3 x 10l



  
PB-45-00210  
 10l + 20l

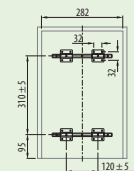
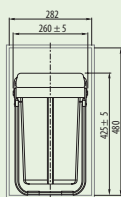
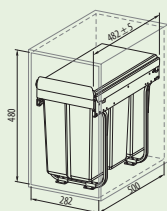

## Segregatory do szafki 400 mm

### Plastic container 400 mm

### Сегрегатор для шкафа 400 мм

**PRACTI**  
**ECO**

- Segregator niski dostępny z lub bez mocowania przedniego  
Low plastic container with or without a door mount bracket  
Сегрегатор низкий доступен с или без крепления
- Na prowadnicach kulkowych H45 z cichym domykiem  
On slides with quiet shut  
На направляющих с доводчиком
- Produkt proekologiczny, idealny do segregacji  
Eco-friendly product, ideal for sorting  
Экологически чистый продукт, идеальный для сортировки
- Material: plastik  
Material: plastic  
Материал: пластмасса
- Kolor:  
Color:  
Цвет: 

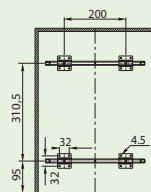
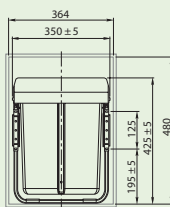
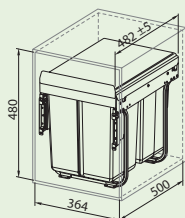
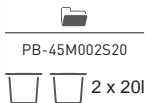
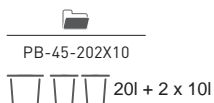
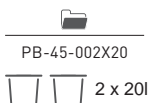



## Segregator wysoki do szafka 450 mm

High plastic container 450 mm

Сегрегаторы высокий для шкафа 450 мм



- Segregator z dodatkowym mocowaniem bocznym, na prowadnicy teleskopowej.  
Binder with additional mount side on the guide telescope.  
Сегрегатор с дополнительным боковым креплением, на телескопической направляющей.
- Na prowadnicach z cichym domykiem  
On slides with quiet shut  
На направляющих с доводчиком
- Produkt proekologiczny, idealny do segregacji  
Eco-friendly product, ideal for sorting  
Экологически чистый продукт, идеальный для сортировки
- Materiał: plastik  
Material: plastic  
Материал: пластмасса
- Kolor:  60  
Color:  60  
Цвет:  60



  
PB-002X20-60MB



  
PB-0202X1060MB

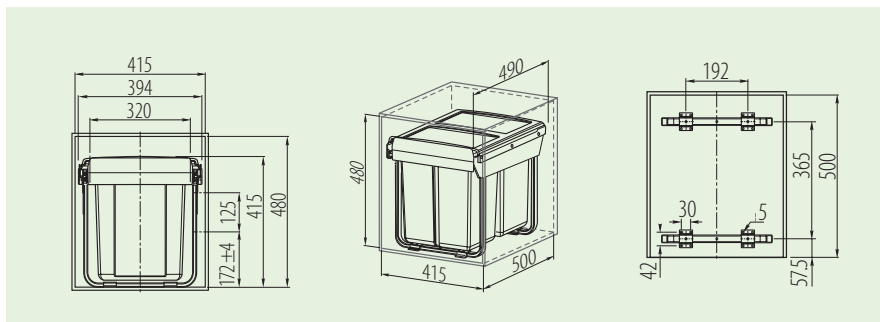
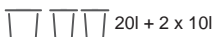

**Segregator wysoki do szafki 450 mm**  
**High plastic container 450 mm**  
**Сегрегаторы высокий для шкафа 450 мм**



- Segregator z mocowaniem przednim i dodatkowym mocowaniem bocznym, na prowadnicy teleskopowej.  
Binder with front mount and additional mount side on the guide telescope.  
Сегрегатор с передним креплением и дополнительным боковым креплением, на телескопической направляющей.
- Na prowadnicach z cichym domykiem  
On slides with quiet shut  
На направляющих с доводчиком
- Produkt proekologiczny, idealny do segregacji  
Eco-friendly product, ideal for sorting  
Экологически чистый продукт, идеальный для сортировки
- Materiał: plastik  
Material: plastic  
Материал: пластмасса
- Kolor:  60  
Color:  
Цвет:



  
PB-M202X1060MB

 20l + 2 x 10l



  
PB-0M2S20-60MB

 2 x 20l

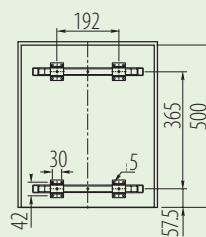
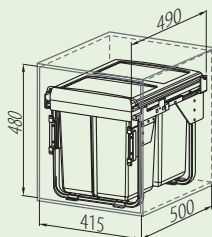
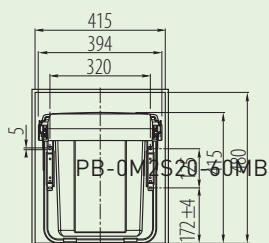

## Segregator niski do szafka 450 mm

### Low plastic container 450 mm

### Сегрегатор низкий для шкафа 450 мм





- Segregator niski dostępny z lub bez mocowania przedniego  
Low plastic container with or without a door mount bracket  
Сегрегатор низкий доступен с или без крепления
- Na prowadnicach z cichym domykiem  
On slides with quiet shut  
На направляющих с доводчиком
- Produkt proekologiczny, idealny do segregacji  
Eco-friendly product, ideal for sorting  
Экологически чистый продукт, идеальный для сортировки
- Materiał: plastik  
Material: plastic  
Материал: пп/пластмасса
- Kolor:  
Color:  
Цвет:  60

- Segregator z mocowaniem przednim  
Binder with front mount  
Сегрегатор с передним креплением

- Segregator z dodatkowym mocowaniem bocznym  
Binder with additional mount side  
Сегрегатор с дополнительным боковым креплением





  
PB-0M2S15-60MB

  2 x 15l



  
PB-002X15-60MB

  2 x 15l

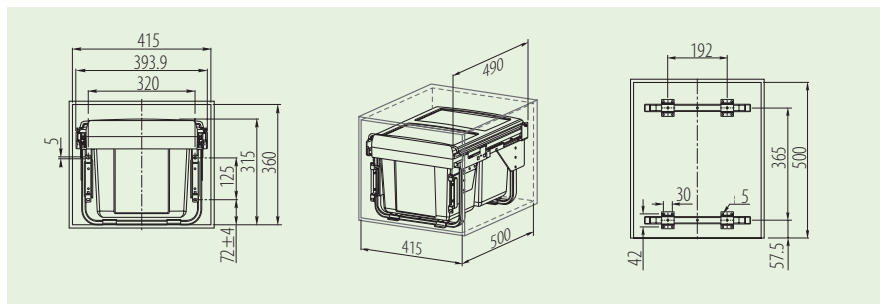



## Segregatory do szafki 600 mm

### Plastic container 600 mm

### Сегрегаторы для шкафов 600 мм



- Segregator z mocowaniem przednim i dodatkowym mocowaniem bocznym, na prowadnicy teleskopowej.  
Binder with front mount and additional mount side on the guide telescope.  
Сегрегатор с передним креплением и дополнительным боковым креплением, на телескопической направляющей.
- Na prowadnicach z cichym domykiem  
On slides with quiet shut  
На направляющих с доводчиком
- Produkt proekologiczny, idealny do segregacji  
Eco-friendly product, ideal for sorting  
Экологически чистый продукт, идеальный для сортировки
- Materiał: plastik  
Material: plastic  
Материал: пластмасса
- Kolor:  
Color:  
Цвет: 



  
PB-0M2X34-60MB



  
PB-M342X1760MB

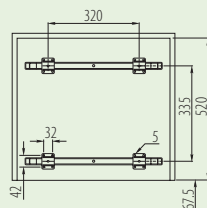
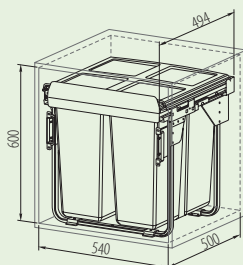
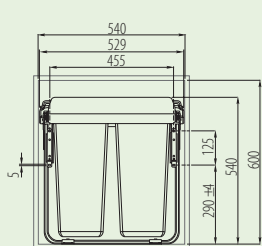



## GTV CORNER

### GTV Corner / GTV Corner

- Materiał: stal  
Material: steel  
Материал: сталь
- Kolor:   
Color: 01  
Цвет:



KO-UMC4840SC

- Ładowność: szafka wewnętrzna 40kg, szafka zewnętrzna wysuwana 20-25kg.  
Load capacity: internal cabinet 40 kg, external, sliding cabinet 20-25kg.  
Вместительность: внутреннего шкафчика – 40 кг, внешнего выдвигаемого – 20-25 кг.
- Uniwersalność (wersja prawa i lewa po zmianie sposobu montażu).  
Universality (non-handed design when changing installation method).  
Универсальность (правосторонний или левосторонний варианты).
- Mechanizm cichego domytku (masywny amortyzator hydrauliczny).  
Silent shutting mechanism (massive hydraulic absorber).  
Механизм бесшумного самозакрывания (мощный гидравлический амортизатор).
- Mocowanie frontu (możliwość regulacji w trzech płaszczyznach).  
Front mounting (possibility of adjusting in three planes).  
Регулировка фасада в трех плоскостях.
- Dowolność montażu (do boku, wieńca dolnego i górnego, lub do dwóch boków i wieńca dolnego).  
Versatility of installation options (side, lower and upper rim mounting, or mounting to both sides and lower rim).  
Разные способы монтажа (к боку, к верхнему или нижнему ободу, а также к двум бокам и нижнему ободу).
- Możliwość samodzielnego doboru rozstawu koszy.  
Possibility of individual selection of baskets spacing.  
Возможность самостоятельной расстановки ящичков.
- Wysoka jakość powłoki chromowej i lakierniczej (pokrycie chromowe - 0,2-0,3 mikro metra).  
High quality of chrome and varnish coating (chrome coating of 0,2-0,3 micro meter).  
Высококачественное хромированное и лакокрасочное покрытие (хромирование - 0,2 - 0,3 мм).

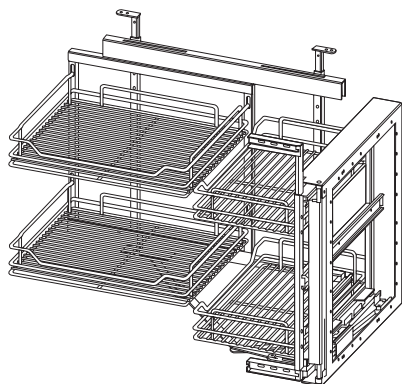
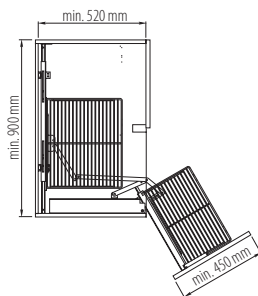

Położenie koszy w szafce. Wersja prawa / Bin position in the cupboard. Right-side version  
Положение корзины в шкафчике. Правосторонний вариант

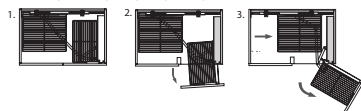

Położenie koszy w szafce. Wersja lewa / Bin position in the cupboard. Left-side version  
Положение корзины в шкафчике. Левосторонний вариант

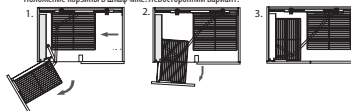



## GTV CORNER 2

### GTV Corner 2 / GTV Corner 2

• Material: stal  
Material: steel  
Материал: сталь

• Kolor:   
Color:   
Цвет:



KO-UMC464SC

- Uniwersalny GTV CORNER z dwoma wysuwными koszami i systemem cichego zamykania  
Universal GTV Corner with two withdrawable baskets and silent closing system  
Универсальный GTV Corner с двумя выдвигающимися корзинами и системой бесшумного закрывания
- Mechanizm cichego domyku  
Silent closing system  
Механизм бесшумного самозакрывания
- Mocowanie frontu (możliwość regulacji w trzech płaszczyznach)  
Front mounting (possibility of adjusting in three planes)  
Крепление фасада (возможность регулировки в трех плоскостях)
- Komfortowy dostęp do przechowywanych przedmiotów  
Convenient access to stored items  
Лёгкий доступ к вещам, хранящимся в различных отделениях
- Możliwość samodzielnego doboru rozstawu wysokości koszy  
Possibility of independent selection of basket height  
Возможность самостоятельной подборки высоты корзин
- Wysoka jakość wykonania  
High quality  
Высокое качество
- Uniwersalność - możliwość montażu jako wersja lewa i prawa  
Universality – the possibility to installation as a left or right version  
Универсальность - возможность монтажа с правой и левой стороны
- Ładowność całkowita do 40 kg  
Load up to 40 kg  
Грузоподъёмность до 40 кг

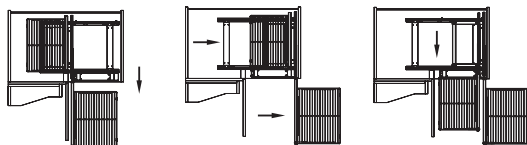
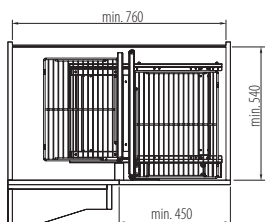



## Ociekarka dwupoziomowa Two TIER Dish drying rack Сушилка для посуды

- Materiał: stal nierdzewna / ABS  
Material: stainless steel / ABS  
Материал: из нержавеющей стали / ABS
- Kolor:  
Color:   
Цвет:

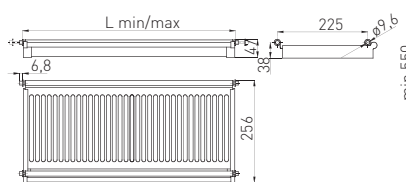
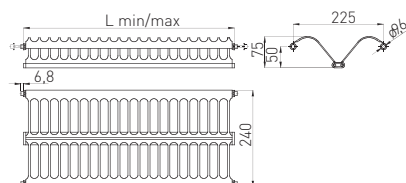

	L min./max	W min./max
OC-A0150-06	430 / 480	450/475
OC-A0160-06	530 / 580	550/575
OC-A0170-06	630 / 680	650/675
OC-A0180-06	730 / 780	750/775
OC-A0190-06	830 / 880	850/875

A\* wymiar zależny od wysokości szafki i planowanego zagospodarowania (np. A=275mm)



## Ociekarka jednopoziomowa Dish drying rack Сушилка для посуды в шкаф, одноуровневая

- Materiał: stal nierdzewna / ABS  
Material: stainless steel / ABS  
Материал: из нержавеющей стали / ABS
- Kolor:  
Color:   
Цвет:

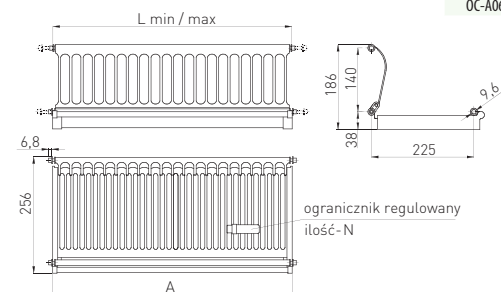

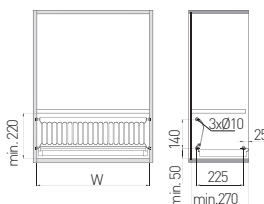

	L min/max	L min/max	N
OC-A0660-06	530 / 580	550/575	6
OC-A0680-06	730 / 780	750/775	8





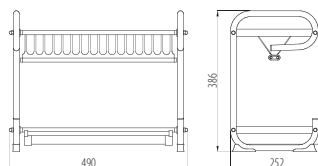

**Ociekarka dwupoziomowa, wolnostojąca**  
**Two tier Dish drying rack**  
**Сушилка для посуды настольная, двухуровневая**

- Material: stal nierdzewna / ABS  
 Material: stainless steel / ABS  
 Материал: из нержавеющей стали / ABS
- Kolor:   
 Color:   
 Цвет: 



**Ociekarka dwupoziomowa, wolnostojąca**  
**Two tier Dish drying rack**  
**Сушилка для посуды настольная, двухуровневая**

- Material: stal nierdzewna / ABS  
 Material: stainless steel / ABS  
 Материал: из нержавеющей стали / ABS
- Kolor:   
 Color:   
 Цвет: 

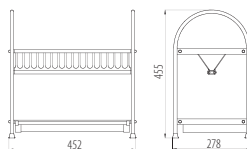



## Ociekarka dwupoziomowa z organizerem, wolnostojąca

### Two tier Dish drying rack with organizer

### Сушилка для посуды и столовых приборов

### настольная, двухуровневая

- Materiał: stal nierdzewna / ABS
- Material: stainless steel / ABS
- Материал: из нержавеющей стали / ABS

• Kolor:  06

• Color:  06

• Цвет:  06



OC-A0460D-06

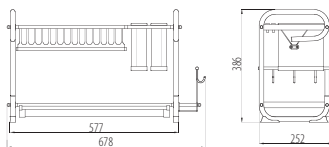

## Ociekarka - mata zwijana

### Roll-Up drying rack

### Рулонный коврик –сушка

- Materiał: stal nierdzewna / silikon
- Material: stainless steel / silicone
- Материал: из нержавеющей стали / силикон

• Kolor:  06 +  20

• Color:  06 +  20

• Цвет:  06 +  20



OC-E0707D-CZ

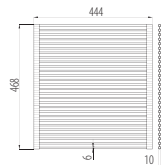



**CARGO BOCZNE**  
**na prowadnicy kulkowej H45 ze spawalniczem**  
**CARGO SIDE ball bearing slide H 45 with soft close system**  
**Выдвижная корзина с боковым креплением на шариковых направляющих H45 с механизмом плавного закрытия**

- Material: stal  
 Material: steel  
 Материал: сталь

- Kolor:  
 Color:  
 Цвет:



kolor: chrom / chrome / хром

INDEX	A	S
KO-1502BO-CR	95	110
KO-2002BO-CR	145	160
KO-3002BO-CR	245	260

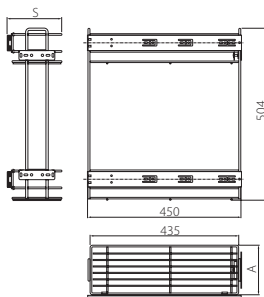

kolor: biały / white / белый

INDEX	A	S
KO-1502BO-10	95	110
KO-2002BO-10	145	160
KO-3002BO-10	245	260

kolor: ocynk / galvanized /  
 оцинкованная поверхность

INDEX	A	S
KO-1502BO-SR	95	110
KO-2002BO-SR	145	160
KO-3002BO-SR	245	260



**CARGO DOLNE**  
**na prowadnicy kulkowej H45 ze spawalniczem**  
**CARGO LOWER ball bearing slide H45 with soft close system**  
**Выдвижная корзина для нижних шкафов на шариковых направляющих H45 с механизмом плавного закрытия**

- Material: stal  
 Material: steel  
 Материал: сталь

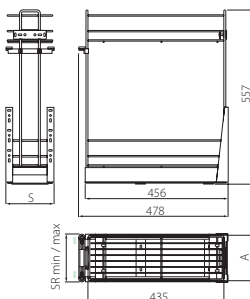

kolor: chrom / chrome / хром

INDEX	A	S	SR min-max
KO-1502MD-CR	95	104	104-138
KO-2002MD-CR	145	154	154-188
KO-3002MD-CR	245	254	254-288
KO-4002MD-CR	345	354	354-388
KO-5002MD-CR	445	454	454-488
KO-6002MD-CR	545	554	554-588

kolor: ocynk / galvanized /  
 оцинкованная поверхность

INDEX	A	S	SR min-max
KO-1502MD-SR	95	104	104-138
KO-2002MD-SR	145	154	154-188
KO-3002MD-SR	245	254	254-288
KO-4002MD-SR	345	354	354-388
KO-5002MD-SR	445	454	454-488
KO-6002MD-SR	545	554	554-588

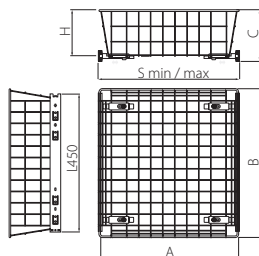
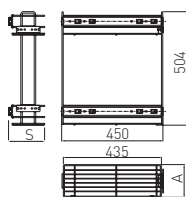

## CARGO BOCZNE na prowadnicy kulkowej H35

### CARGO SIDE ball bearing slide H35

Выдвижная корзина с боковым креплением на шариковых направляющих H35

- Material: stal  
Material: steel  
Материал: сталь

chrom chrome хром	biały white белый	ocynk galvanized оцинкованная поверхность	A	S
KO-CMB150-PW-01	KO-CMB150-PW-10	KO-CMB150-PW-0C	95	110
KO-CMB200-PW-01	KO-CMB200-PW-10	KO-CMB200-PW-0C	145	160
KO-CMB300-PW-01	KO-CMB300-PW-10	KO-CMB300-PW-0C	245	260

## SZUFLADA / KOSZ na prowadnicy kulkowej H35

### DRAWER / BIN ball bearing H35

Ящик/корзина на шариковых направляющих H35

- Material: stal + tworzywo  
Material: steel + plastic  
Материал: пластик + сталь

- Kolor:   
Color:  
Цвет:

biały white белый	ocynk galvanized оцинкованная поверхность	S min-max	H	A	B	C
KO-SRH3550-30-10	KO-SRH3550-30-0C	260-285	50	255	485	68
KO-SRH3550-40-10	KO-SRH3550-40-0C	360-385	50	355	485	68
KO-SRH3550-50-10	KO-SRH3550-50-0C	460-485	50	455	485	68
KO-SRH3550-60-10	KO-SRH3550-60-0C	560-585	50	555	485	68
KO-SRH35100-30-10	KO-SRH35100-30-0C	260-285	100	255	485	118
KO-SRH35100-40-10	KO-SRH35100-40-0C	360-385	100	355	485	118
KO-SRH35100-50-10	KO-SRH35100-50-0C	460-485	100	455	485	118
KO-SRH35100-60-10	KO-SRH35100-60-0C	560-585	100	555	485	118
KO-SRH35150-30-10	KO-SRH35150-30-0C	260-285	150	255	485	168
KO-SRH35150-40-10	KO-SRH35150-40-0C	360-385	150	355	485	168
KO-SRH35150-50-10	KO-SRH35150-50-0C	460-485	150	455	485	168
KO-SRH35150-60-10	KO-SRH35150-60-0C	560-585	150	555	485	168
KO-SRH35200-30-10	KO-SRH35200-30-0C	260-285	200	255	485	218
KO-SRH35200-40-10	KO-SRH35200-40-0C	360-385	200	355	485	218
KO-SRH35200-50-10	KO-SRH35200-50-0C	460-485	200	455	485	218
KO-SRH35200-60-10	KO-SRH35200-60-0C	560-585	200	555	485	218





**SZUFLADA / KOSZ na prowadnicy kulkowej H45**  
**ze spawalniczem**  
**DRAWER / BIN ball bearing H45**  
**Ящик/корзина на шариковых направляющих H45**

- Material: stal + tworzywo  
 Material: steel + plastic  
 Материал: пластик + сталь

- Kolor:  
 Color:   
 Цвет: 06

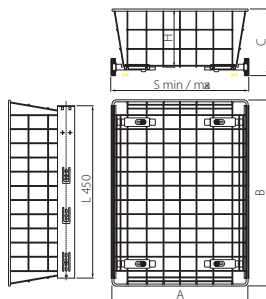

biały white белый	osynek galvanized оцинкованная поверхность	S min-max	H	A	B	C
KO-SRH4550-30-10	KO-SRH4550-30-0C	260-285	50	255	485	73
KO-SRH4550-40-10	KO-SRH4550-40-0C	360-385	50	355	485	73
KO-SRH4550-50-10	KO-SRH4550-50-0C	460-485	50	455	485	73
KO-SRH4550-60-10	KO-SRH4550-60-0C	560-585	50	555	485	73
KO-SRH45100-30-10	KO-SRH45100-30-0C	260-285	100	255	485	123
KO-SRH45100-40-10	KO-SRH45100-40-0C	360-385	100	355	485	123
KO-SRH45100-50-10	KO-SRH45100-50-0C	460-485	100	455	485	123
KO-SRH45100-60-10	KO-SRH45100-60-0C	560-585	100	555	485	123
KO-SRH45150-30-10	KO-SRH45150-30-0C	260-285	150	255	485	173
KO-SRH45150-40-10	KO-SRH45150-40-0C	360-385	150	355	485	173
KO-SRH45150-50-10	KO-SRH45150-50-0C	460-485	150	455	485	173
KO-SRH45150-60-10	KO-SRH45150-60-0C	560-585	150	555	485	173
KO-SRH45200-30-10	KO-SRH45200-30-0C	260-285	200	255	485	223
KO-SRH45200-40-10	KO-SRH45200-40-0C	360-385	200	355	485	223
KO-SRH45200-50-10	KO-SRH45200-50-0C	460-485	200	455	485	223
KO-SRH45200-60-10	KO-SRH45200-60-0C	560-585	200	555	485	223



**SZUFLADA / KOSZ na prowadnicy rolkowej L450**  
**DRAWER / BIN roller slide L450**  
**Ящик/корзина на роликовых направляющих L450**

- Material: stal + tworzywo  
 Material: steel + plastic  
 Материал: пластик + сталь

- Kolor:  
 Color:   
 Цвет: 06

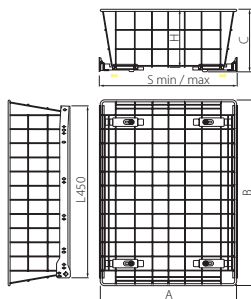

biały white белый	osynek galvanized оцинкованная поверхность		S min-max	H	A	B	C
KO-SRPR100-30-10	KO-SRPR100-30-0C	Szuflada regulowana 30	260-285	100	255	485	123
KO-SRPR100-40-10	KO-SRPR100-40-0C	Szuflada regulowana 40	360-385	100	355	485	123
KO-SRPR100-50-10	KO-SRPR100-50-0C	Szuflada regulowana 50	460-485	100	455	485	123
KO-SRPR100-60-10	KO-SRPR100-60-0C	Szuflada regulowana 60	560-585	100	555	485	123
KO-SRPR150-30-10	KO-SRPR150-30-0C	Szuflada regulowana 30	260-285	150	255	485	173
KO-SRPR150-40-10	KO-SRPR150-40-0C	Szuflada regulowana 40	360-385	150	355	485	173
KO-SRPR150-50-10	KO-SRPR150-50-0C	Szuflada regulowana 50	460-485	150	455	485	173
KO-SRPR150-60-10	KO-SRPR150-60-0C	Szuflada regulowana 60	560-585	150	555	485	173
KO-SRPR200-30-10	KO-SRPR200-30-0C	Szuflada regulowana 30	260-285	200	255	485	223
KO-SRPR200-40-10	KO-SRPR200-40-0C	Szuflada regulowana 40	360-385	200	355	485	223
KO-SRPR200-50-10	KO-SRPR200-50-0C	Szuflada regulowana 50	460-485	200	455	485	223
KO-SRPR200-60-10	KO-SRPR200-60-0C	Szuflada regulowana 60	560-585	200	555	485	223



## WOOD'IN SET

### WOOD'IN'SET – twój porządek, twoja satysfakcja!

Seria wkładów WOOD'IN'SET to produkty z wysokogatunkowego drewna bukowego, przeznaczone do szuflad MODERN BOX i AXIS. Idealnie komponują się z nowoczesną linią szuflad i nadają im dodatkowej funkcjonalności. Dzięki lakierowanej matowej powłoce, wkłady prezentują się efektownie emanując ciepłym kolorem drewna bukowego, a przegrody segregujące na sztućce, noże i inne akcesoria kuchenne, pozwalają na łatwy do nich dostęp. W ofercie znajdują się regulowane wkłady na sztućce, bloki na noże i przyprawy oraz funkcjonalne uchwyty na folię.

### WOOD'IN'SET - Arrange it, enjoy it!

WOOD'IN'SET drawer organizers, are high quality beechwood inserts dedicated for MODERN BOX and AXIS drawers. Perfectly fitted with these modern drawer systems, the WOOD'IN'SET gives the maximum comfort, to configure your own personal drawer arrangement, by keeping in order: cutlery, kitchen knives and other kitchen tools. The inserts are covered with a clear matt lacquer, which gives them a very warm, yet impressive appearance. The range of drawer organizers includes: adjustable cutlery inserts, knife blocks, spices blocks and foil roll dispensers.

### WOODIN SET – твой порядок, твое удовольствие!

Деревянные лотки Wood'in'set изготовлены из высококачественного массива бука специально под ящики Modern Box и Axis. Разделители представляют множество вариантов удобного хранения столовых приборов, ножей, специй, а специальное приспособление для резки фольги и пищевой пленки позволит избежать склеивания пленки при отрезании. Мягкие, теплые оттенки и элегантный дизайн вкладышей придадут Вашей кухне изящество и неповторимый стиль.



## Wkład regulowany CUSTOMI do szuflad Modern Box i Axis L450

Adjustable cutlery organizer for Modern Box / Axis L=450 mm

Вкладыш для столовых приборов с возможностью регулировки,  
подходит для ящиков Modern Box/Axis L=450 мм

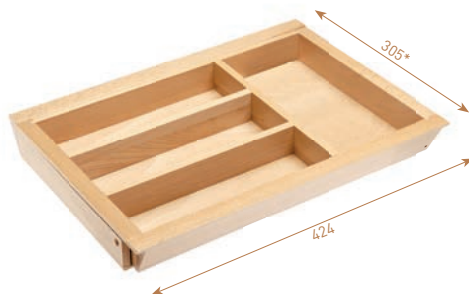

- Material: drewno buk  
Material: beech wood  
Материал: дерево бук
- Wykończenie: lakier bezbarwny matowy  
Finish: clearcoat matt surface  
Отделка: поверхность лак матовый
- Kolor:  buk  
Color:  beech  
Цвет:  бук



\* maksymalny wysuw = 535 mm  
maximum extension = 535 mm  
максимальное выдвижение = 535 мм

## Wkład regulowany CUSTOMI do szuflad Modern Box i Axis L500

Adjustable cutlery organizer for Modern Box / Axis L=500 mm

Вкладыш для столовых приборов с возможностью регулировки,  
подходит для ящиков Modern Box/Axis L=500 мм

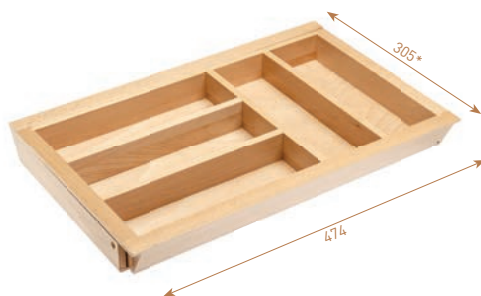

- Material: drewno buk  
Material: beech wood  
Материал: дерево бук
- Wykończenie: lakier bezbarwny matowy  
Finish: clearcoat matt surface  
Отделка: поверхность лак матовый
- Kolor:  buk  
Color:  beech  
Цвет:  бук



\* maksymalny wysuw = 535 mm  
maximum extension = 535 mm  
максимальное выдвижение = 535 мм

## Wkład regulowany CUSTOMI do szuflad Modern Box i Axis L450

Adjustable cutlery organizer for Modern Box / Axis L=450 mm

Вкладыш для столовых приборов с возможностью регулировки, подходит для ящиков Modern Box/Axis L=450 мм

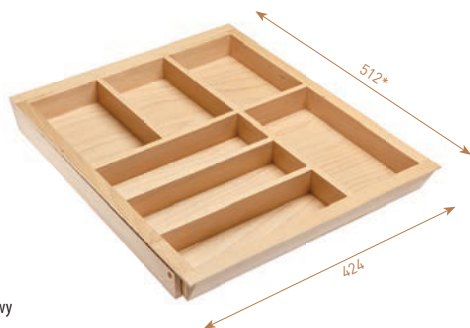

- Materiał: drewno buk  
Material: beech wood  
Материал: дерево бук
- Wykończenie: lakier bezbarwny matowy  
Finish: clearcoat matt surface  
Отделка: поверхность лак матовый
- Kolor:  buk  
Color:  beech  
Цвет:  бук



\* maksymalny wysuw = 950 mm  
maximum extension = 950 mm  
максимальное выдвижение = 950 мм

## Wkład regulowany CUSTOMI do szuflad Modern Box i Axis L500

Adjustable cutlery organizer for Modern Box / Axis L=500 mm

Вкладыш для столовых приборов с возможностью регулировки, подходит для ящиков Modern Box/Axis L=500 мм

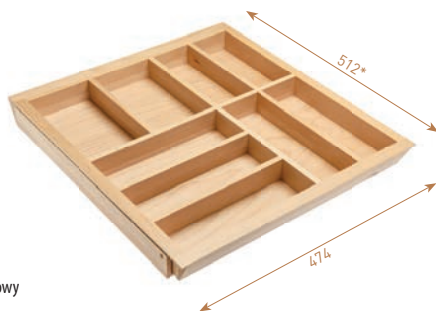

- Materiał: drewno buk  
Material: beech wood  
Материал: дерево бук
- Wykończenie: lakier bezbarwny matowy  
Finish: clearcoat matt surface  
Отделка: поверхность лак матовый
- Kolor:  buk  
Color:  beech  
Цвет:  бук

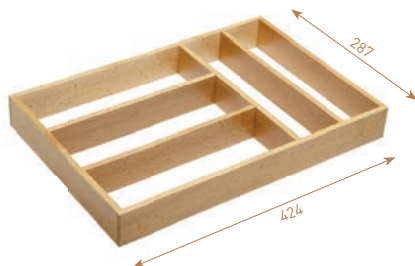

\* maksymalny wysuw = 950 mm  
maximum extension = 950 mm  
максимальное выдвижение = 950 мм

**Wkład uniwersalny do szuflad Modern Box i Axis L450****Cutlery organizer for Modern Box / Axis L=450 mm****Универсальный вкладыш для столовых приборов, подходит для ящиков Modern Box/Axis L=450 мм**

- Materiał: drewno buk  
Material: beech wood  
Материал: дерево бук
- Wykończenie: lakier bezbarwny matowy  
Finish: clearcoat matt surface  
Отделка: поверхность лак матовый
- Kolor:  buk  
Color:  beech  
Цвет:  бук

W-INSERTI-L450

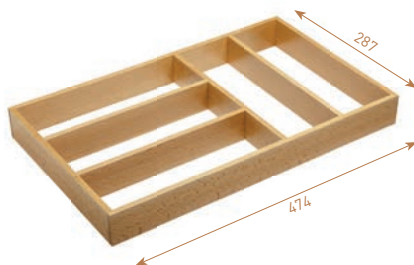
**Wkład uniwersalny do szuflad Modern Box i Axis L500****Cutlery organizer for Modern Box / Axis L=500 mm****Универсальный вкладыш для столовых приборов, подходит для ящиков Modern Box/Axis L=500 мм**

- Materiał: drewno buk  
Material: beech wood  
Материал: дерево бук
- Wykończenie: lakier bezbarwny matowy  
Finish: clearcoat matt surface  
Отделка: поверхность лак матовый
- Kolor:  buk  
Color:  beech  
Цвет:  бук

W-INSERTI-L500

## Blok na noże do wkładu regulowanego CUSTOMI

Knife block for Modern Box / Axis

Вставка для ножей (для использования с вкладышами CUSTOMI)



W-AKC-KNIFI-L450

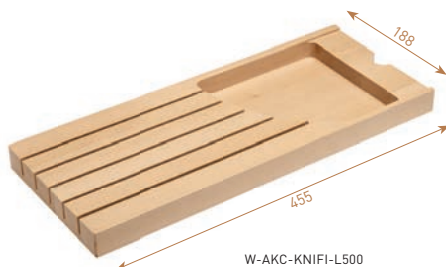

W-AKC-KNIFI-L500

- Materiał: drewno buk  
Material: beech wood  
Материал: дерево бука
- Wykończenie: lakier bezbarwny matowy  
Finish: clearcoat matt surface  
Отделка: поверхность лак матовый
- Kolor:  buk  
Color:  beech  
Цвет:  бук



W-AKC-KNIFI-L450

W-AKC-KNIFI-L500

## Skos na przyprawy do wkładu regulowanego CUSTOMI

Spice tray for adjustable organizer

Вставка для специй (для использования с вкладышами CUSTOMI)



W-AKC-HERBI-L450



W-AKC-HERBI-L500

- Materiał: drewno buk  
Material: beech wood  
Материал: дерево бука
- Wykończenie: lakier bezbarwny matowy  
Finish: clearcoat matt surface  
Отделка: поверхность лак матовый
- Kolor:  buk  
Color:  beech  
Цвет:  бук



W-AKC-HERBI-L450

W-AKC-HERBI-L500

INDEX	A	H
W-AKC-HERBI-L450	405	24
W-AKC-HERBI-L500	455	26

## Uchwyt na folię do wkładu regulowanego CUSTOMI

Foil roll dispenser for adjustable organizer

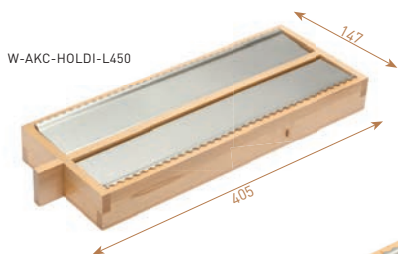

Вставка для фольги и пленки (для использования с вкладышами CUSTOMI)

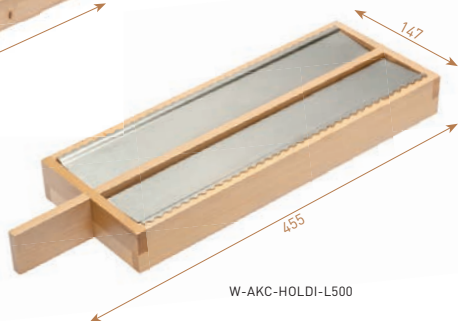

W-AKC-HOLDI-L450



W-AKC-HOLDI-L500

- Materiał: drewno buk  
Material: beech wood  
Материал: дерево бук
- Wykończenie: lakier bezbarwny matowy  
Finish: clearcoat matt surface  
Отделка: поверхность лак матовый
- Kolor:  buk  
Color:  beech  
Цвет:  бук

W-AKC-HOLDI-L450
W-AKC-HOLDI-L500







**Półka pod klawiaturę z przewodnicami kulkowymi 27 mm**  
**27 mm sliding keyboard shelf**  
**Полка под клавиатуру с направляющими 27 мм**

- Material: plastik  
 Material: plastic  
 Материал: пластмасса

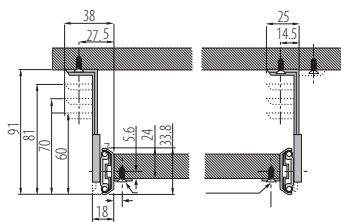
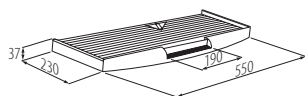
- Kolor:  
 Color:  
 Цвет:



	Kolor / Color / Цвет
PU-KEY027-20	czarny / black / чёрны
PU-KEY027-60	szary / gray / серый

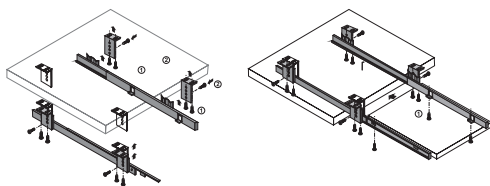

**Półka pod klawiaturę z podkładką na myszkę**  
**Keyboard shelf with mouse pad**  
**Полка для клавиатуры с подставкой для мыши**

- Material: plastik  
 Material: plastic  
 Материал: пластмасса

- Kolor:  
 Color:  
 Цвет:

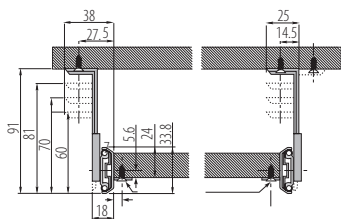
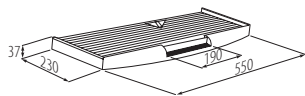

	Kolor / Color / Цвет
PU-KEYM27-20	czarny / black / чёрны
PU-KEYM27-60	szary / gray / серый

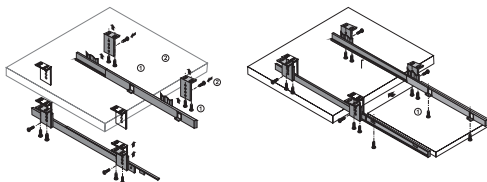



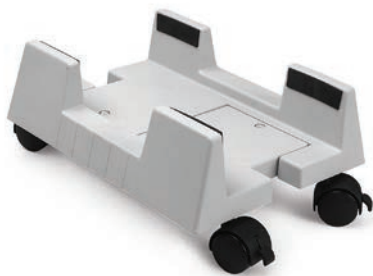

## Wózek pod komputer Computer trolley Подставка под компьютер

- Materiał: plastik  
Material: plastic  
Материал: пластмасса

- Kolor:  
Color:  
Цвет:



	Kolor / Color / Цвет
PU-PKO-00-20	czarny / black / чёрны
PU-PKO-00-60	szary / gray / серый



## Hub - 4 porty USB Hub - 4 USB ports Удлинитель на 4 входа USB

- Materiał: plastik  
Material: plastic  
Материал: пластмасса

- Kolor:  
Color:  
Цвет:



	Kolor / Color / Цвет
HV-USB-4X-20	czarny / black / чёрны
HV-USB-4X-60	srebrny / silver / серебряный

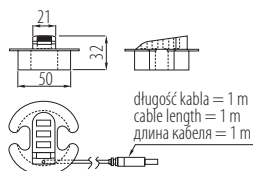

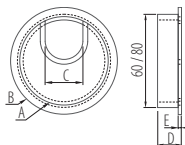

Ø	A	B	C	D	E
60	56	68	24	15	2
80	76	90	24	15	2

## Przepusty Cable tidy inserts Пропуск для кабеля

- Materiał: ZnAl  
Material: ZnAl  
Материал: ZnAl

- Kolor:  
Color:  
Цвет:



Folder	Ø	Kolor / Color / Цвет
PM-LBF160-01	60	chrom / chrome / хром
PM-LBF160-02		satyna / satin / сатин
PM-LBF160-05		aluminium / aluminium / алюминий
PM-LBF160-06		biały / white / белый
PM-LBF180-01	80	chrom / chrome / хром
PM-LBF180-02		satyna / satin / сатин
PM-LBF180-05		aluminium / aluminium / алюминий
PM-LBF180-06		biały / white / белый

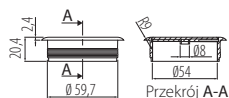

## Przepust Cable tidy insert Пропуск для кабеля

- Materiał: tworzywo  
Material: plastic  
Материал: пластмасса



Folder	Kolor / Color / Цвет
PM-PLFI60-02	satyna / satin / сатин
PM-PLFI60-05	aluminium / aluminium / алюминий
PM-PLFI60-10	biały / white / белый
PM-PLFI60-20	czarny / black / черный
PM-PLFI60-30	popiel / gray / серый
PM-PLFI60-41	olcha / alder / ольха
PM-PLFI60-42	grusza / pear / груша
PM-PLFI60-43	jasny brąz / light brown / светло-коричневый
PM-PLFI60-44	buk / beech / бук
PM-PLFI60-45	orzec / walnut / цвет орех
PM-PLFI60-46	rustikal / rustical / рустикал
PM-PLFI60-47	buk / beech / бук
PM-PLFI60-48	mahoni / mahogany / красное дерево
PM-PLFI60-49	klon / maple / клен
PM-PLFI60-50	beż / beige / бежевый
PM-PLFI60-51	kalwados / calvados / кальвадос
PM-PLFI60-52	wiśnia / cherry / вишня
PM-PLFI60-58	wenge / wenge / венге



**Przepust MERIDA kwadratowy 80 mm**  
Cable tidy inserts MERIDA 80 mm  
Пропуск для кабеля MERIDA 80 мм

- Materiał: aluminium  
Material: aluminium  
Материал: алюминий

- Kolor:  
Color:  
Цвет:

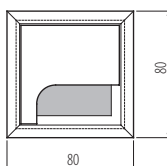
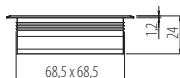

	Rozmiar Size Размер	Kolor Color Цвет
LB-K80X80-05	80 x 80	aluminium / aluminium / алюминий
LB-K80X80-20	80 x 80	czarny / black / чёрны



**Przepust MERIDA prostokątny 100 mm**  
Cable tidy inserts MERIDA 100 mm  
Пропуск для кабеля MERIDA 100 мм

- Materiał: aluminium  
Material: aluminium  
Материал: алюминий

- Kolor:  
Color:  
Цвет:

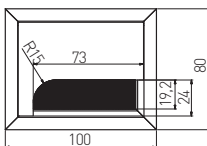
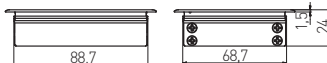

	Rozmiar Size Размер	Kolor Color Цвет
LB-K80X100-05	80 x 100	aluminium / aluminium / алюминий
LB-K80X100-20	80 x 100	czarny / black / чёрны

## Przepust MERIDA prostokątny 160 mm

### Cable tidy inserts MERIDA 160 mm

### Пропуск для кабеля MERIDA 160 мм

- Material: aluminium
- Material: aluminium
- Материал: алюминий

- Color: 
- Color: 05 20
- Цвет: 
- Цвет: 05 20



	Rozmiar Size Размер	Kolor Color Цвет
LB-80X160-05	80 x 160	aluminium / aluminium / алюминий
LB-80X160-20	80 x 160	czarny / black / чёрны

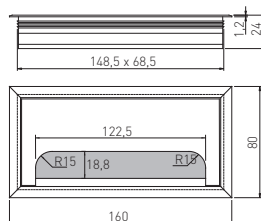

## Przepust MERIDA prostokątny 280 mm

### Cable tidy inserts MERIDA 280 mm

### Пропуск для кабеля MERIDA 280 мм

- Material: aluminium
- Material: aluminium
- Материал: алюминий

- Color: 
- Color: 05 20
- Цвет: 
- Цвет: 05 20

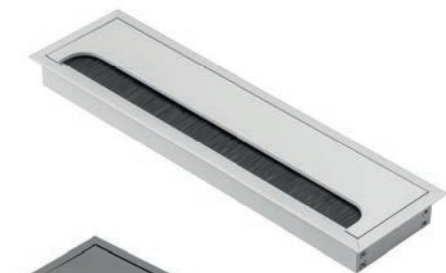

	Rozmiar Size Размер	Kolor Color Цвет
LB-80X280-05	80 x 280	aluminium / aluminium / алюминий
LB-80X280-20	80 x 280	czarny / black / чёрны

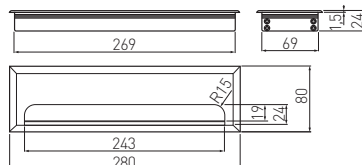

**Przepust MERIDA prostokątny 500 mm**  
Cable tidy inserts MERIDA 500 mm  
Пропуск для кабеля MERIDA 500 мм

- Material: aluminium  
Material: aluminium  
Материал: алюминий

- Kolor:  05  20  
Color:  05  20  
Цвет:  05  20

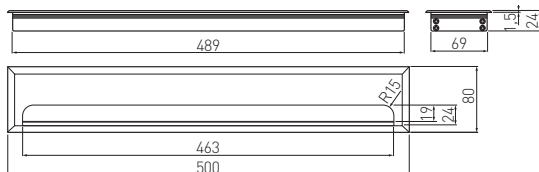

	Rozmiar Size Размер	Kolor Color Цвет
LB-80X500-05	80x 500	aluminium / aluminium / алюминий
LB-80X500-20	80 x 500	czarny / black / чёрный



## PELIKAN - podpora do półek (mini) Shelf support PELIKAN (mini) / Полкодержатель PELIKAN

• Material: ZnAl  
Material: ZnAl  
Материал: ZnAl

• Kolor:  
Color:  
Цвет:

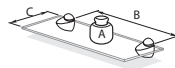
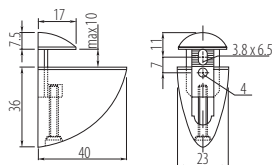

A - max 5 kg / макс. 5 кг  
B - 25 cm / 25 см  
C - 15 cm / 15 см

Maksymalne obciążenie zależy od ilości wsporników i materiału z jakiego wykonana jest półka.

The maximum load depends on the number of supports and material of which the self is made.

Максимальная нагрузка зависит от количества кронштейнов и материала, из которого изготовлена полка.

Folder	Kolor / Color / Цвет
PP-XS0045-01	chrom / chrome / хром
PP-XS0045-02	satyna / satin / сатин
PP-XS0045-05	aluminium / aluminium / алюминий



## PELIKAN - podpora do półek (mała) Shelf support PELIKAN (small) / Полкодержатель PELIKAN

• Material: ZnAl  
Material: ZnAl  
Материал: ZnAl

• Kolor:  
Color:  
Цвет:

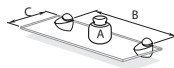
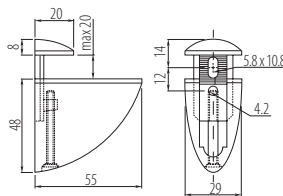

A - max 8 kg / макс. 8 кг  
B - 40 cm / 40 см  
C - 20 cm / 20 см

Maksymalne obciążenie zależy od ilości wsporników i materiału z jakiego wykonana jest półka.

The maximum load depends on the number of supports and material of which the self is made.

Максимальная нагрузка зависит от количества кронштейнов и материала, из которого изготовлена полка.

Folder	Kolor / Color / Цвет
PP-MP0055-01	chrom / chrome / хром
PP-MP0055-02	satyna / satin / сатин
PP-MP0055-05	aluminium / aluminium / алюминий
PP-MP0055-06	stal szorstkowana / brushed steel / шлифованная сталь
PP-MP0055-10	biały / white / белый
PP-MP0055-20	czarny / black / чёрный



## PELIKAN - podpórka do półek (średnia) Shelf support PELIKAN (medium) / Полкодержатель PELIKAN

• Materiał: ZnAl  
Material: ZnAl  
Материал: ZnAl

• Kolor:  
Color:  
Цвет:

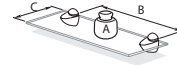
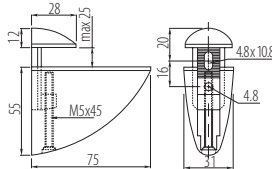

A - max 10 kg / макс. 10 кг

B - 50 cm / 50 см

C - 25 cm / 25 см

Maksymalne obciążenie zależy od ilości wsporników i materiału z jakiego wykonana jest półka.  
The maximum load depends on the number of supports and material of which the self is made.

Максимальная нагрузка зависит от количества кронштейнов и материала, из которого изготовлена полка.

	Kolor / Color / Цвет
PP-SP0075-01	chrom / chrome / хром
PP-SP0075-02	satyna / satin / сатин
PP-SP0075-05	aluminium / aluminium / алюминий
PP-SP0075-06	stal szcztokowana / brushed steel / шлифованная сталь



## PELIKAN - podpórka do półek (duża) Shelf support PELIKAN (large) / Полкодержатель PELIKAN

• Materiał: ZnAl  
Material: ZnAl  
Материал: ZnAl

• Kolor:  
Color:  
Цвет:

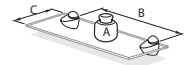
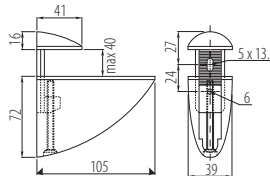

A - max 12 kg / макс. 12 кг

B - 60 cm / 60 см

C - 30 cm / 30 см

Maksymalne obciążenie zależy od ilości wsporników i materiału z jakiego wykonana jest półka.

The maximum load depends on the number of supports and material of which the self is made.

Максимальная нагрузка зависит от количества кронштейнов и материала, из которого изготовлена полка.

	Kolor / Color / Цвет
PP-DP0105-04	stare złoto
PP-DP0105-06	stal szcztokowana / brushed steel / шлифованная сталь



## Podpórka GS01 do półek Shelf support GS01 / Полкодержатель GS01

• Material: ZnAl  
Material: ZnAl  
Материал: ZnAl

• Kolor:   
Color:   
Цвет: 

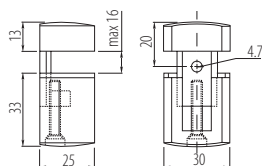
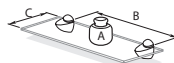

A - max 3 kg / макс. 3 кг  
B - 25 cm / см  
C - 15 cm / см

Maksymalne obciążenie zależy od ilości wsporników i materiału z jakiego wykonana jest półka.

The maximum load depends on the number of supports and material of which the self is made.

Максимальная нагрузка зависит от количества кронштейнов и материала, из которого изготовлена полка.

	Kolor / Color / Цвет
PP-00GS01-01	chrom / chrome / хром
PP-00GS01-02	satyna / satin / сатин
PP-00GS01-05	aluminium / aluminium / алюминий
PP-00GS01-06	stal szczotkowana / brushed steel / шлифованная сталь



## Podpórka GS02 do półek Shelf support GS02 / Полкодержатель GS02

• Material: ZnAl  
Material: ZnAl  
Материал: ZnAl

• Kolor:   
Color:   
Цвет: 

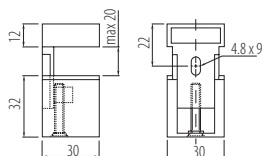
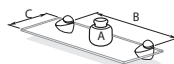

A - max 4 kg / макс. 4 кг  
B - 40 cm / см  
C - 20 cm / см

Maksymalne obciążenie zależy od ilości wsporników i materiału z jakiego wykonana jest półka.

The maximum load depends on the number of supports and material of which the self is made.

Максимальная нагрузка зависит от количества кронштейнов и материала, из которого изготовлена полка.

	Kolor / Color / Цвет
PP-00GS02-01	chrom / chrome / хром
PP-00GS02-02	satyna / satin / сатин
PP-00GS02-05	aluminium / aluminium / алюминий
PP-00GS02-06	stal szczotkowana / brushed steel / шлифованная сталь





## Podpórka GS03 do półek Shelf support GS03 / Полкодержатель GS03

• Materiał: ZnAl  
Material: ZnAl  
Материал: ZnAl

• Kolor:  
Color:  
Цвет:

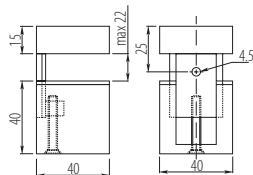
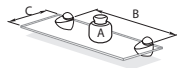

A - max 6 kg / макс. 6 кг  
B - 50 cm / см  
C - 25 cm / см

Maksymalne obciążenie zależy od ilości wsporników i materiału z jakiego wykonana jest półka.

The maximum load depends on the number of supports and material of which the self is made.

Максимальная нагрузка зависит от количества кронштейнов и материала, из которого изготовлена полка.

	Kolor / Color / Цвет
PP-00GS03-01	chrom / chrome / хром
PP-00GS03-02	satyna / satin / сатин
PP-00GS03-05	aluminium / aluminium / алюминий
PP-00GS03-06	stal szcztokowana / brushed steel / шлифованная сталь



## Podpórka GS04 do półek Shelf support GS04 / Полкодержатель GS04

• Materiał: ZnAl  
Material: ZnAl  
Материал: ZnAl

• Kolor:  
Color:  
Цвет:

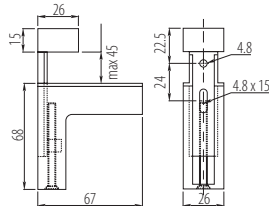
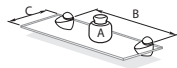

A - max 10 kg / макс. 10 кг  
B - 60 cm / см  
C - 30 cm / см

Maksymalne obciążenie zależy od ilości wsporników i materiału z jakiego wykonana jest półka.

The maximum load depends on the number of supports and material of which the self is made.

Максимальная нагрузка зависит от количества кронштейнов и материала, из которого изготовлена полка.

	Kolor / Color / Цвет
PP-00GS04-01	chrom / chrome / хром
PP-00GS04-02	satyna / satin / сатин
PP-00GS04-05	aluminium / aluminium / алюминий
PP-00GS04-06	stal szcztokowana / brushed steel / шлифованная сталь



## Podpórka do półek szklanych 2710

Glass shelf support 2710

Полкодержатель для стекла 2710

• Material: ZnAl  
Material: ZnAl  
Материал: ZnAl

• Kolor:   
Color:   
Цвет: 

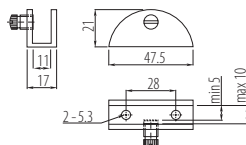

## SAFETY - podpórka do półek

Shelf pin SAFETY

Полкодержатель металлопластиковый прозрачный SAFETY

• Material: stal + Tworzywo  
Material: steel + plastic  
Материал: сталь + пластмасса

• Kolor:   
Color:   
Цвет: 

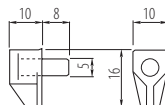

## Podpórka do półek szklanych

Glass shelf support

Полкодержатель для стекла

• Material: ZnAl  
Material: ZnAl  
Материал: ZnAl

• Kolor:   
Color:   
Цвет: 

• Grubość szkła max 5 mm  
Glass thickness, max. 5 mm  
Толщина стекла макс. 5 мм

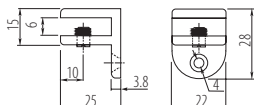



### Podpórka do półek szklanych Glass shelf support Полкодержатель для стеклянных полок

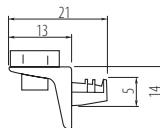

- Materiał: ZnAl + tworzywo  
Material: ZnAl + plastic  
Материал: ZnAl + пластмасса
- Kolor:   
Color:   
Цвет: 
- Grubość szkła max 5 mm  
Glass thickness, max. 5 mm  
Толщина стекла макс. 5 мм



PP-SOL012-01



### Podpórka do półek z przysawką Shelf suction cup Полкодержатель с присоской прямой

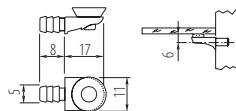

- Materiał: ZnAl + tworzywo  
Material: ZnAl + plastic  
Материал: ZnAl + пластмасса
- Kolor:   
Color:   
Цвет: 



PP-SOL003-01



### Podpórka do półek z nakładką lub bez nakładki Shelf bracket with rest or without rest Полкодержатель с накладкой или без накладки

- Materiał: stal  
Material: steel  
Материал: сталь
- Pokrycie: ocynk + tworzywo przezroczyste  
Finish: zinc-plated + plastic  
Покрытие: оцинковка + пластмасса
- Kolor:   
Color:   
Цвет: 

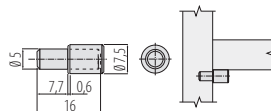

MR-ZSL011-01

MR-TDL011-01



### Podpórka do półek szklanych Glass shelf support Полкодержатель для стеклянных полок

- Materiał: ZnAl  
Material: ZnAl  
Материал: ZnAl
- Kolor:   
Color:   
Цвет: 

PP-GL-A48-01

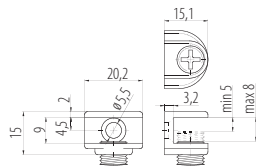

### Podpórka do półek szklanych Glass shelf support Полкодержатель для стеклянных полок

- Materiał: ZnAl  
Material: ZnAl  
Материал: ZnAl
- Kolor:   
Color:   
Цвет: 

PP-GL-B48-01

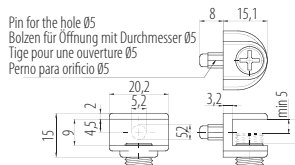

### Podpórka do półek szklanych Glass shelf support Полкодержатель для стеклянных полок

- Materiał: ZnAl  
Material: ZnAl  
Материал: ZnAl
- Kolor:   
Color:   
Цвет: 

PP-GL-CGP-01

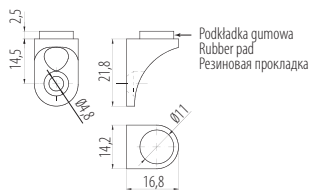



## Podpórka do półek szklanych

### Glass shelf support

### Полкодержатель для стеклянных полок

- Materiał: ZnAl  
Material: ZnAl  
Материал: ZnAl
- Kolor:   
Color:  
Цвет:

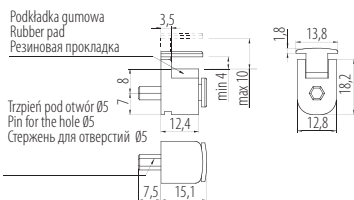

## Podpórka do półek szklanych

### Glass shelf support

### Полкодержатель для стеклянных полок

- Materiał: ZnAl  
Material: ZnAl  
Материал: ZnAl



- \*Dostępny na zamówienie  
Also available  
Доступен под заказ

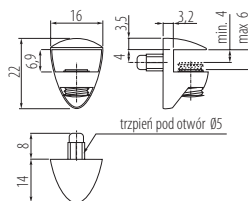

## Podpórka do półek drewnianych

### Wooden shelf support

### Полкодержатель для деревянных полок

- Materiał: ZnAl  
Material: ZnAl  
Материал: ZnAl
- Kolor:   
Color:  
Цвет:

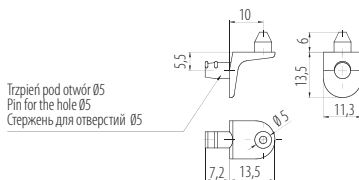





## UCHWYT DYSTANSOWY

### Glass shelf support

### держатель дистанционный

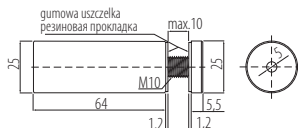
- Materiał: stal  
Material: steel  
Материал: сталь
- Średnica:  
Diameter: Ø 12, 16, 19, 25  
Диаметр:
- Kolor:   
Color:  
Цвет:



	Ø	Kolor / Color / Цвет
MC-J01A-12-01	12	chrom / chrome / хром
MC-J01A-12-06	12	stal szcztkowana / brushed steel / шлифованная сталь
MC-J01A-16-01	16	chrom / chrome / хром
MC-J01A-16-06	16	stal szcztkowana / brushed steel / шлифованная сталь
MC-J01A-19-01	19	chrom / chrome / хром
MC-J01A-19-06	19	stal szcztkowana / brushed steel / шлифованная сталь
MC-J01A-25-01	25	chrom / chrome / хром
MC-J01A-25-06	25	stal szcztkowana / brushed steel / шлифованная сталь



## Element mocujący

### Fixing element

### держатель

- Do mocowanie elementów szklanych i luster do ściany  
For fixing glass elements and mirrors to the wall  
Используется для крепления зеркала или стекла к стене
- Materiał: ZnAl  
Material: ZnAl  
Материал: ZnAl
- Średnica / Diameter / Диаметр: Ø 23
- Kolor:   
Color:  
Цвет:

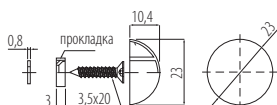



MC-J02A-25-01





## Element mocujący

### Fixing element

### Держатель

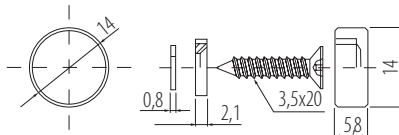
- Nadaje się do mocowanie elementów szklanych i luster do ściany  
For fixing glass elements and mirrors to the wall  
Используется для крепления зеркал или стекла к стене
- Materiał: ZnAl / Material: ZnAl / Материал: ZnAl
- Średnica / Diameter / Диаметр:  $\emptyset$  14, 18, 22
- Kolor:   
Color:  
Цвет:



	$\emptyset$	Kolor / Color / Цвет
MC-J04A2-14-01	14	chrom / chrome / хром
MC-J04A2-14-05	14	stal szczotkowana / brushed steel / шлифованная сталь
MC-J04A2-18-01	18	chrom / chrome / хром
MC-J04A2-22-01	22	chrom / chrome / хром
MC-J04A2-22-05	22	stal szczotkowana / brushed steel / шлифованная сталь



## Element mocujący

### Fixing element

### Держатель

- Materiał: ZnAl  
Material: ZnAl  
Материал: ZnAl
- Kolor:   
Color:  
Цвет:

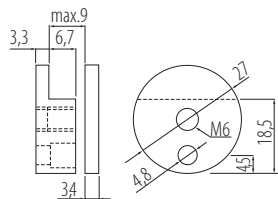

	Kolor / Color / Цвет
MC-J60A27-01	chrom / chrome / хром
MC-J60A27-05	stal szczotkowana / brushed steel / шлифованная сталь







### Podpórka do półek szklanych Glass shelf support Полкодержатель для стеклянных полок

- Materiał: ZnAl  
Material: ZnAl  
Материал: ZnAl
- Zakres grubości półki: 4/8 mm  
Range of shelf thickness: 4/8 mm  
Возможная толщина полки: 4/8 мм
- Kolor:   
Color:   
Цвет: 

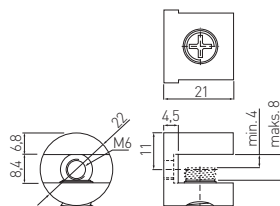

	Kolor / Color / Цвет
MC-J65-08-01	chrom / chrome / хром
MC-J65-08-05	stal szczotkowana / brushed steel / шлифованная сталь



### Podpórka do półek szklanych Glass shelf support Полкодержатель для стеклянных полок

- Materiał: ZnAl  
Material: ZnAl  
Материал: ZnAl
- Zakres grubości półki: 6/10 mm  
Range of shelf thickness: 6/10 mm  
Возможная толщина полки: 6/10 мм
- Kolor:   
Color:   
Цвет: 

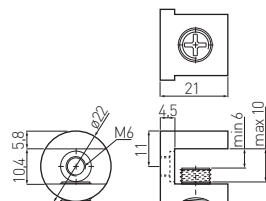

	Kolor / Color / Цвет
MC-J65-10-01	chrom / chrome / хром
MC-J65-10-05	stal szczotkowana / brushed steel / шлифованная сталь



### Podpórka do półek szklanych Glass shelf support Полкодержатель для стеклянных полок

- Materiał: ZnAl  
Material: ZnAl  
Материал: ZnAl
- Zakres grubości półki: 8/12 mm  
Range of shelf thickness: 8/12 mm  
Возможная толщина полки: 8/12 мм
- Kolor:   
Color:   
Цвет: 

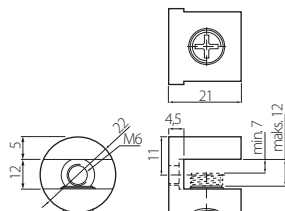

	Kolor / Color / Цвет
MC-J65-12-01	chrom / chrome / хром
MC-J65-12-05	stal szczotkowana / brushed steel / шлифованная сталь

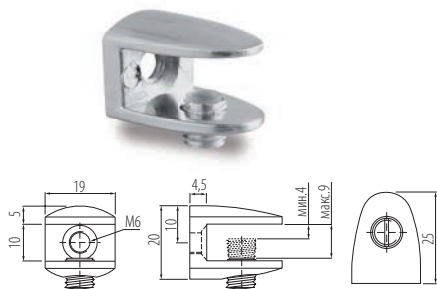

## Podpórka do półek szklanych Glass shelf support Полкодержатель для стеклянных полок

- Materiał: ZnAl  
Material: ZnAl  
Материал: ZnAl

- Kolor:   
Color:   
Цвет:

	Kolor / Color / Цвет
MC-J123-01	chrom / chrome / хром
MC-J123-05	stal szczotkowana / brushed steel / шлифованная сталь

## Element mocujący Fixing element держатель

- Idealnie nadaje się do mocowania elementów szklanych i lustro do ściany  
Ideal for fixing glass elements and mirrors to the wall  
Используется для крепления зеркал или стекла к стене
- Materiał: stal  
Material: steel  
Материал: сталь

	H
MC-K091-SQ-01	17,3
MC-K090-AR	14,4

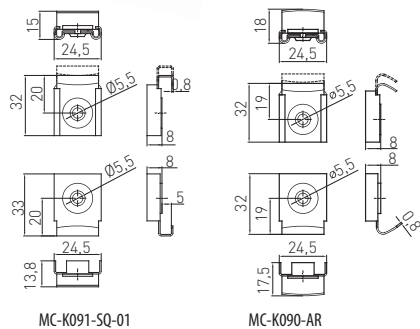

## Podpórka do półek szklanych Glass shelf support Полкодержатель для стеклянных полок

- Materiał: ZnAl  
Material: ZnAl  
Материал: ZnAl

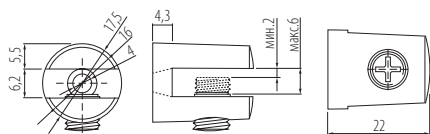

	H
MC-K135-06-01	22



## SMART - podpora do półek

### Shelf support SMART

### Скрытый менсолодержатель SMART

- Po zamontowaniu podpora jest niewidoczna  
Support is invisible after mounting  
Полкодержатель совершенно незаметен снаружи
- Material: stal  
Material: steel  
Материал: сталь

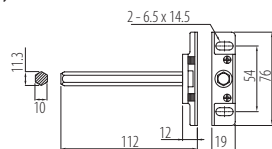

## Ramię niewidoczne

### Invisible shelf support

### Скрытый менсолодержатель

- Material: stal + tworzywo  
Material: steel + plastic  
Материал: сталь + пластмасса

Rozmiar:	S	9	10	10	12	14	14	14
Size:	L	90	100	145	120	120	140	165
Размер:								

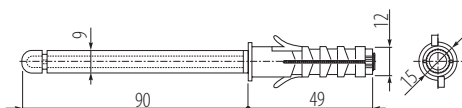

L

90

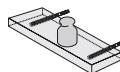

- Kolor:  31
- Color:  60
- Цвет:  31

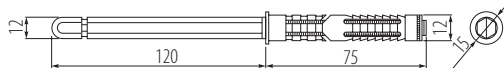

L

120

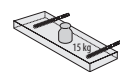

- Kolor:  31
- Color:  31
- Цвет:  31

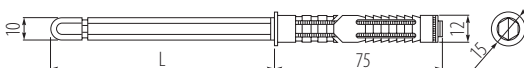

L

120

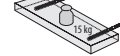

- Kolor:  31
- Color:  31
- Цвет:  31

PP-NW10X145B 145

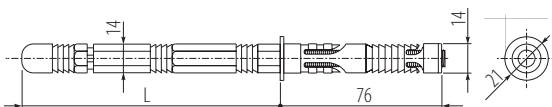

L

120

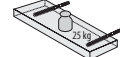

- Kolor:  31
- Color:  31
- Цвет:  31

PP-NW14X140B 140

PP-NW14X165B 165



## Podpórki do półek WS

### WS shelf brackets

### Регименсоль WS

- Maksymalne obciążenie: L 12 - 8 kg, L 18 - 9,5 kg, L 24 - 11 kg  
Max allowed load: L 12 - 8 kg, L 18 - 9,5 kg, L 24 - 11 kg  
Максимальная нагрузка: L 12 - 8 кг, L 18 - 9,5 кг, L 24 - 11 кг

- Materiał: stal + tworzywo  
Material: steel + plastic  
Материал: сталь + пластмасса

- Pakowany i sprzedawany jest w zestawach po 2 szt.  
Packed and sold in sets of 2 pcs.  
Продукт упакован и продается в комплекте по 2 шт.

- Rozmiar:

Size:	L	12	18	24
Размер:				

- Kolor:

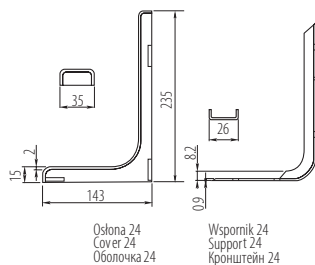
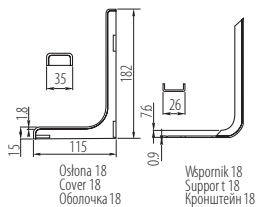
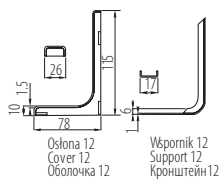

	Rozmiar Size Размер	Kolor / Color / Цвет
WB-WS-12-001	12	chrom / chrome / хром
WB-WS-12-010	12	biały / white / белый
WB-WS-12-020	12	czarny / black / чёрный
WB-WS-12-030	12	brązowy / brown / коричневый
WB-WS-12-031	12	ciemny brąz / dark brown / темно-коричневый
WB-WS-12-032	12	jasny brąz / light brown / светло-коричневый
WB-WS-12-033	12	kalvados / calvados / кальвадос
WB-WS-12-060	12	szary / gray / серый
WB-WS-18-001	18	chrom / chrome / хром
WB-WS-18-010	18	biały / white / белый
WB-WS-18-020	18	czarny / black / чёрный
WB-WS-18-030	18	brązowy / brown / коричневый
WB-WS-18-031	18	ciemny brąz / dark brown / темно-коричневый
WB-WS-18-032	18	jasny brąz / light brown / светло-коричневый
WB-WS-18-033	18	kalvados / calvados / кальвадос
WB-WS-18-060	18	szary / gray / серый
WB-WS-24-001	24	chrom / chrome / хром
WB-WS-24-010	24	biały / white / белый
WB-WS-24-020	24	czarny / black / чёрный
WB-WS-24-030	24	brązowy / brown / коричневый
WB-WS-24-031	24	ciemny brąz / dark brown / темно-коричневый
WB-WS-24-032	24	jasny brąz / light brown / светло-коричневый
WB-WS-24-033	24	kalvados / calvados / кальвадос
WB-WS-24-060	24	szary / gray / серый



## Wspornik budowlany ze wzmocnieniem Shelf bracket Регименсоль укрепленный

- Materiał: stal  
Material: steel  
Материал: сталь
- Maksymalne obciążenie: 30 kg  
Max allowed load: 30 kg  
Максимальная нагрузка: 30 кг
- Kolor:  
Color:  
Цвет: 

	Kolor / Color / Цвет
WB-073024-01	chrom / chrome / хром
WB-073024-06	stal szcztokowana / brushed steel / шлифованная сталь

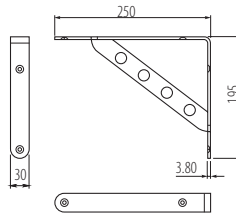

## Podpórka do półek ze wzmocnieniem łukowym Shelf bracket Регименсоль укрепленный

- Materiał: stal  
Material: steel  
Материал: сталь
- Kolor:  
Color:  
Цвет: 

	Kolor / Color / Цвет
PP-LUK-00-01	chrom / chrome / хром
PP-LUK-00-02	satyna / satin / сатин
PP-LUK-00-05	aluminium / aluminium / алюминий

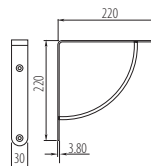

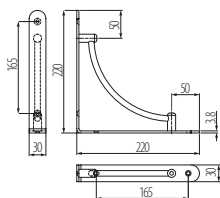
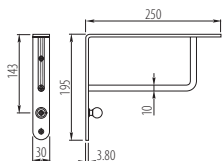
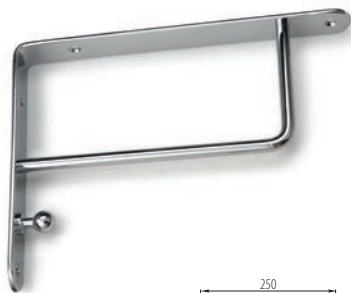

2 x pogłębienia stożkowe 7 x 45°, otwory 4  
2x tapered counterbores 7 x 45°, holes 4  
2 конусных углубления 7 x 45°, отверстия 4

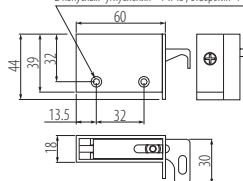

## Wspornik budowlany ze wzmocnieniem i wieszakiem

### Shelf bracket with hanger

#### Регименсоль укрепленный с вешалкой

- Material: stal  
Material: steel  
Материал: сталь

- Kolor:  
Color:  
Цвет:



	Kolor / Color / Цвет
WB-073026-01	chrom / chrome / хром
WB-073026-06	stal szcztotkowana / brushed steel / шлифованная сталь

## Wspornik budowlany

### Shelf bracket

#### Регименсоль

- Material: stal  
Material: steel  
Материал: сталь

- Kolor:  
Color:  
Цвет:



	Kolor / Color / Цвет
WB-073025-01	chrom / chrome / хром
WB-073025-06	stal szcztotkowana / brushed steel / шлифованная сталь

## Zawieszka kuchenna

### Kitchen hanger / Навес кухонный

- Material: stal + tworzywo  
Material: steel + plastic  
Материал: сталь + пластмасса

- Kolor:  
Color:  
Цвет:



	Kolor / Color / Цвет
ZK-R1-KPL-10	biały / white / белый
ZK-R1-KPL-10-30	brązowy / brown / коричневый

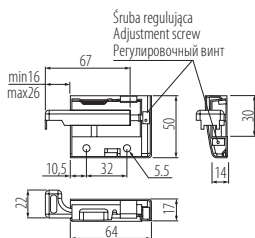
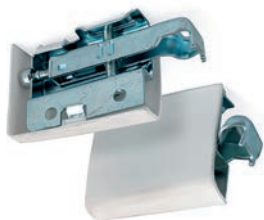

## Zawieszka kuchenna STRONG Kitchen hanger STRONG / Навес кухонный STRONG

- Materiał: stal + tworzywo  
Material: steel + plastic  
Материал: сталь + пластмасса

- Kolor:   
Color:   
Цвет:

	Typ / Type / Тип
ZK-STRONG-L1	lewa
ZK-STRONG-P1	prawa



- Zaślepki dostępne oddzielnie  
Caps available separately  
Заглушки доступны отдельно

	Kolor / Color / Цвет	Typ / Type / Тип
K-ZAS-L0-10	biały / white / белый	lewa
ZK-ZAS-L0-15	beżowy / beige / бежевый	lewa
ZK-ZAS-L0-31	ciemny brąz / dark brown / темно-коричневый	lewa
ZK-ZAS-L0-32	jasny brąz / light brown / светло-коричневый	lewa
ZK-ZAS-P0-10	biały / white / белый	prawa
ZK-ZAS-P0-15	beżowy / beige / бежевый	prawa
ZK-ZAS-P0-31	ciemny brąz / dark brown / темно-коричневый	prawa
ZK-ZAS-P0-32	jasny brąz / light brown / светло-коричневый	prawa

## Zawieszka kuchenna Kitchen hanger / Навес кухонный

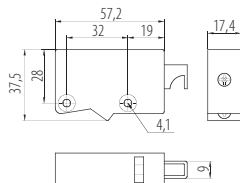

- Materiał: stal + tworzywo  
Material: steel + plastic  
Материал: сталь + пластмасса

- Kolor:   
Color:   
Цвет:

	Kolor / Color / Цвет
ZK-ZAW-R0-10	biały / white / белый
ZK-ZAW-R0-30	brązowy / brown / коричневый
ZK-RAW-R0-32	jasny brąz / light brown / светло-коричневый

**FORCE**

zawieszka kuchenna

Cabinet hanger Force GTV / Мебельный навес Force GTV

## Zawieszka kuchenna FORCE

### Kitchen hanger FORCE

### Навес кухонный FORCE

- Materiał: ZnAl, stal  
Material: ZnAl, steel  
Материал: ZnAl, сталь



ZK-FORCE-KPL

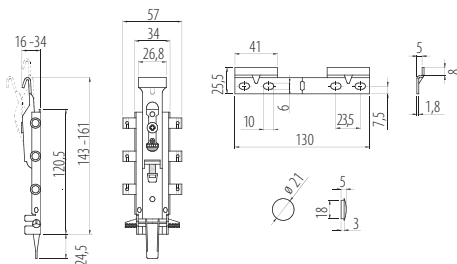

Pozycja montażu / Mounting position / Монтажные размеры

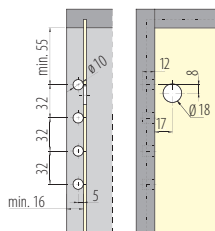

Zakres regulacji  
Adjustment range  
Диапазон регулирования:

- ↑ 18mm (pion / vertical / вертикальный)
- ↔ 15mm (głębokość / deep / глубина)

## LISTWA MONTAŻOWA

### Mounting strip

### Монтажная планка

- Materiał: stal  
Material: steel  
Материал: сталь
- Pokrycie: osynek  
Finish: Zinc-plated  
Отделка: Оцинковка



LO-M2M-00-125

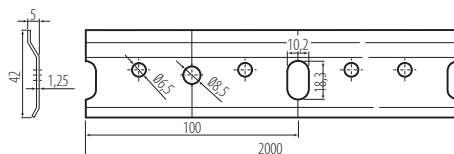



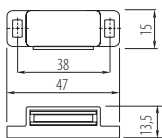

## Magnesy

### Magnetic catches / Магниты

- Material: stal + tworzywo  
Material: steel + plastic  
Материал: сталь + пластмасса
- Kolor:  
Color:   
Цвет:

	Kolor / Color / Цвет
MG-MENSA-010	biały / white / белый
MG-MENSA-030	brązowy / brown / коричневый

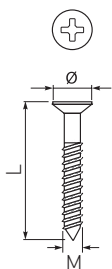
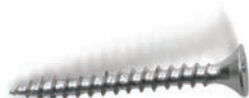

## Wkręty do drewna

### Screws for wooden boards / Мебельные метизы

- Material: stal  
Material: steel  
Материал: сталь
- Kolor:  
Color:   
Цвет:

	M	L	Ø
WK-D0310-001	3	10	7
WK-D0313-001	3	13	7
WK-D0316-001	3	16	7
WK-D0325-001	3	25	7
WK-D0413-001	4	13	7
WK-D0416-001	4	16	7
WK-D0420-001	4	20	7
WK-D0430-001	4	30	7
WK-D0440-001	4	40	7
WK-D0460-001	4	60	7

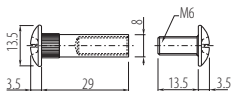
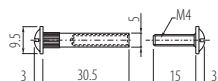

## Szybkołączca

### Fast connectors / Стяжки

- Material: stal  
Material: steel  
Материал: сталь
- Kolor:  
Color:   
Цвет:

	Kolor / Color / Цвет
SZ-005-00-01	ZNAL
SZ-005-00-30*	brązowy / brown / коричневый
SZ-008-00-01	chrom / chrome / хром

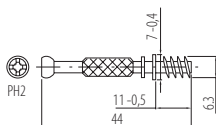
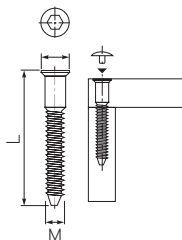
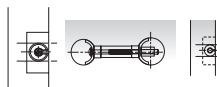
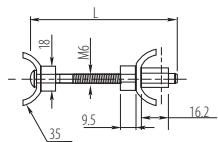

- Dostępny na zamówienie  
Also available  
Доступен под заказ

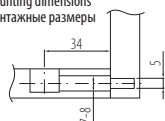

Wymiary montażowe  
Mounting dimensions  
Монтажные размеры



## Łączka do blatów Concealed joiners / Стяжка для столешниц

- Materiał: stal + tworzywo  
Material: steel + plastic  
Материал: сталь + пластмасса
- Kolor:   
Color:   
Цвет: 
- Rozmiar:  
Size: L = 60, 100, 150 mm  
Размер:

	L
EM-SBL060-01	60
EM-SBL100-01	100
EM-SBL-150-01	150

## Konfirmaty Allan screws / Конфирматы

- Materiał: stal  
Material: steel  
Материал: сталь
- Kolor:   
Color:   
Цвет: 

	Ø	L	M
WK-CF6450-01	9,5	50	6,4
WK-CF0750-01	9,5	50	7
WK-CF0770-01	9,5	70	7

## Trzpień z gwintem do drewna Threaded mandrel for wood Стержень с резьбой для дерева

- Materiał: stal  
Material: steel  
Материал: сталь
- Kolor:   
Color:   
Цвет: 

WK-DOW730X34

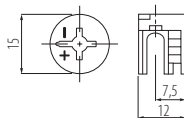

## Złącze mimośrodowe Eccentric bush / Эксцентрик





- Material: stal  
Material: steel  
Материал: сталь
- Color:   
Цвет: 

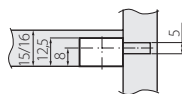
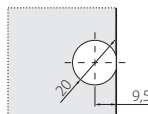
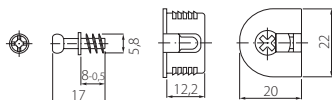

WK-CAM-15-12



## Złącze mimośrodowe Eccentric bush / Эксцентрик

- Material: ZnAl + tworzywo  
Material: ZnAl + plastic  
Материал: ZnAl + пластмасса
- Color:   
Color:   
Цвет:  



Kolor / Color / Цвет

MM-FI20X6X7-ZN	ZNAL
MM-FI20X6X7-PL10	biały / white / белый
MM-FI20X6X7-PL20	czarny / black / чёрный
MM-FI20X6X7-PL30	brązowe
MM-FI20X6X7-PL80	szare

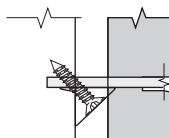
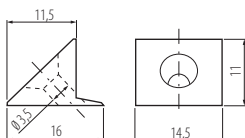
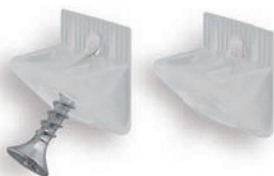

## STABILIZATOR ścianki tylniej Rear stabilizer / Стабилизатор задней стенки

- Material: tworzywo  
Material: plastic  
Материал: пластмасса
- Color:   
Color:   
Цвет: 



Typ / Type / Тип

WZ-SCTYLPR-WK	Z wkrętem 3,5 x 20 With screw 3,5 x 20 С шурупом 3,5 x 20
WZ-SCTYLPR-BWK	Bez wkrętu Without screw Без шурупа



## Narożnik pojedynczy

### Single corner / Уголок одинарный

- Materiał: tworzywo sztuczne  
Material: plastic  
Материал: пластмасса

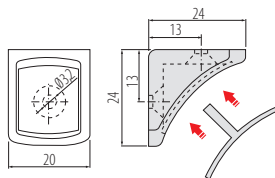

	Kolor / Color / Цвет
PM-NAR1003-512	kość słoniowa / ivory / слоновая кость
PM-NAR1003-645	szary jasny / light gray / светло-серый
PM-NAR1003-677	czarny / black / черный
PM-NAR1003-680	biały / white / белый
PM-NAR1003-695	srebrny / silver / серебро
PM-NAR1003-725	jasny brąz / light brown / светло-коричневый
PM-NAR1003-728	beż / beige / бежевый
PM-NAR1003-731	mahoń / mahogany / красное дерево
PM-NAR1003-732	brąz / brown / коричневый
PM-NAR1003-770	grusza / pear / груша
PM-NAR1003-771	olcha / alder / ольха



## Narożnik podwójny

### Double corner / Уголок двойной

- Materiał: tworzywo sztuczne  
Material: plastic  
Материал: пластмасса

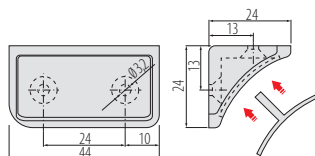

	Kolor / Color / Цвет
PM-NAR1004-512	kość słoniowa / ivory / слоновая кость
PM-NAR1004-645	szary jasny / light gray / светло-серый
PM-NAR1004-677	czarny / black / черный
PM-NAR1004-680	biały / white / белый
PM-NAR1004-695	srebrny / silver / серебро
PM-NAR1004-724	wiśnia / cherry / вишня
PM-NAR1004-725	jasny brąz / light brown / светло-коричневый
PM-NAR1004-728	beż / beige / бежевый
PM-NAR1004-731	mahoń / mahogany / красное дерево
PM-NAR1004-732	brąz / brown / коричневый
PM-NAR1004-770	grusza / pear / груша
PM-NAR1004-771	olcha / alder / ольха



## Podpórka montażowa podwójna

### Double mounting support

### Уголок монтажный двойной

- Materiał: tworzywo sztuczne  
Material: plastic  
Материал: пластмасса

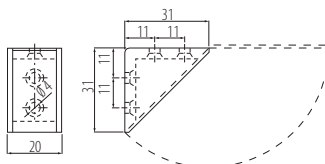

Folder	Kolor / Color / Цвет
PP-PMONTOD-01	biały / white / белый
PP-PMONTOD-07	jasny brąz / light brown / светло-коричневый
PP-PMONTOD-08	szary / gray / серый
PP-PMONTOD-11	czarny / black / черный
PP-PMONTOD-20	mahoń / mahogany / красное дерево
PP-PMONTOD-22	kość słoniowa / ivory / слоновая кость
PP-PMONTOD-41	olcha / alder / ольха
PP-PMONTOD-50	beż / beige / бежевый
PP-PMONTOD-724	wiśnia / вишня / cherry



## Podpórka montażowa pojedyncza

### Single mounting support

### Уголок монтажный одинарный

- Materiał: tworzywo sztuczne  
Material: plastic  
Материал: пластмасса

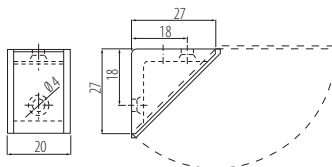

Folder	Kolor / Color / Цвет
PP-PMONTOM-01	biały / white / белый
PP-PMONTOM-07	ciemny brąz / dark brown / темно-коричневый
PP-PMONTOM-08	szary / gray / серый
PP-PMONTOM-11	czarny / black / черный
PP-PMONTOM-20	mahoń / mahogany / красное дерево
PP-PMONTOM-22	kość słoniowa / ivory / слоновая кость

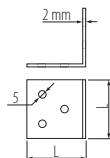



## Kątownik szeroki Angle bracket Широкий крепежный уголок

- Materiał: stal  
Material: steel  
Материал: сталь
- Kolor:   
Color:   
Цвет: 
- Rozmiar:  
Size: L = 25, 40 mm  
Размер:

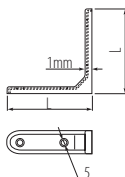
	Rozmiar / Size / Размер
KW-FS0125-01	25x25x24
KW-FS0140-01	40x40x40



## Kątownik tłoczony wzmocniony Angle bracket Крепежный усиленный уголок

- Materiał: stal  
Material: steel  
Материал: сталь
- Kolor:   
Color:   
Цвет: 
- Rozmiar:  
Size: L = 35, 50, 75 mm  
Размер:

	Rozmiar / Size / Размер
KW-FS0335-01	35X35X20
KW-FS0350-01	50X50X20
KW-FS0375-01	75X75X20

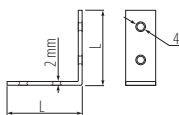

## Kątownik standardowy

### Angle bracket

### Стандартный крепежный уголок

- Material: stal  
Material: steel  
Материал: сталь
- Kolor:   
Color:  
Цвет: 03
- Rozmiar:  
Size: L = 25x25, 30x30, 40x40, 50x50, 60x60, 75x75  
Размер:

	Rozmiar / Size / Размер
KW-FS0425-03	25x25x17
KW-FS0430-03	30x30x17
KW-FS0440-03	40x40x17
KW-FS0450-03	50x50x17
KW-FS0460-03	60x60x17
KW-FS0475-03	75x75x17

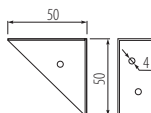

## Kątownik narożnikowy

### Corner bracket

### Крепежный уголок - угловой

- Material: stal  
Material: steel  
Материал: сталь
- Kolor:   
Color:  
Цвет: 01

	Rozmiar / Size / Размер
KW-FS0650-01	50 x 50



## Drążek owalny Oval wardrobe bar Овальная труба для гардероба

Index: RR-CH-OW-000

- Uniwersalne drążki do garderoby owalne.  
Universal oval wardrobe bars.  
Универсальные трубы для гардероба овальные.
- Materiał: stal  
Material: steel  
Материал: сталь
- Kolor:   
Color:  
Цвет:
- Rozmiar: długość: 3000 mm  
Size: length: 3000 mm  
Размер: длина: 3000 мм

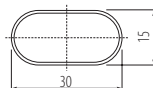

## Drążek do garderoby okrągły Round wardrobe bar Мебельная штанга

- Materiał: stal  
Material: steel  
Материал: сталь
- Kolor:   
Color:  
Цвет:

	Ø	Grubość Thickness Толщина	Długość Length Длина
RR-161030H01	16	1,0 mm	3 m
RR-161230H01	16	1,2 mm	3 m
RR-250730H01	25	0,7 mm	3 m
RR-250830H01	25	0,8 mm	3 m
RR-250930H01	25	0,9 mm	3 m
RR-251030H01	25	1,0 mm	3 m
RR-2510H01-1195	25	1,0 mm	3 m
RR-2510H01-595	25	1,0 mm	3 m
RR-2510H01-795	25	1,0 mm	3 m
RR-2510H01-995	25	1,0 mm	3 m
RR-321030H01	32	1,0 mm	3 m
RR-401230H01	32	1,2 mm	3 m
RR-501030H01	50	1,0 mm	3 m
RR-501230H01	50	1,2 mm	3 m
RR-601230H01	50	1,2 mm	3 m





## Mocowanie do drążka owalnego

Fixture for the oval bar

Крепление для овальной трубы

Index: MR-RS025-001

- Materiał: stal  
Material: steel  
Материал: сталь
- Kolor:   
Color:   
Цвет: 

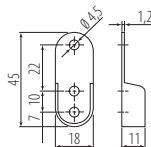

## Mocowanie dla drążka okrągłego Ø 25

Fixture for the round bar Ø 25

Крепление для трубы Ø 25

Index: MR-RS025-001

- Materiał: stal  
Material: steel  
Материал: сталь
- Kolor:   
Color:   
Цвет: 

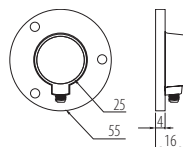

## Łącznik do rur

Fitting for pipes

Соединитель для трубы

Index: MR-WP013-001

- Materiał: ZnAl  
Material: ZnAl  
Материал: ZnAl
- Kolor: Osynek  
Color: Zinc-plated  
Цвет: Оцинковка

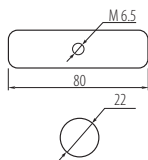

## Złącze dwuramienne proste

Simple two-arm connector

Муфта «S» замыкающая прямая

Index: MR-TH005-001

- Materiał: ZnAl  
Material: ZnAl  
Материал: ZnAl
- Kolor:   
Color:   
Цвет: 

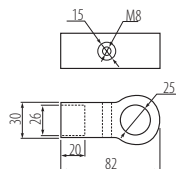



### Złączka typu T do rury Ø25

T-type connector for pipe  
Муфта типа «Т» для трубы

Index: MR-TH004-001

- Materiał: ZnAl  
Material: ZnAl  
Материал: ZnAl

- Kolor: 01  
Color: 01  
Цвет: 01

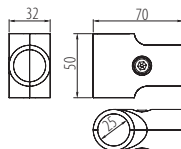

### Złączka krzyżowa do rury Ø 25

Cross connector to pipe Ø 25  
Крестовая муфта к трубе Ø 25

Index: MR-TH024-KPL

- Złączka krzyżowa do rury Ø 25 z prostopadłym otworem  
Cross connector to pipe Ø 25 with perpendicular hole  
Крестовая муфта к трубе Ø 25 с перпендикулярным отверстием

- Materiał: ZnAl  
Material: ZnAl  
Материал: ZnAl

- Kolor: 01  
Color: 01  
Цвет: 01

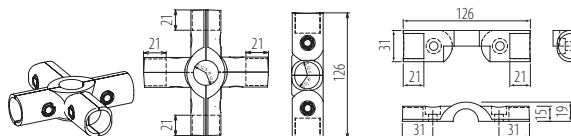

### Zestaw złączek typu T do rury Ø25

Set for T-type connectors for pipe  
Муфта «S-T»

Index: MR-T1824-KPL

- Materiał: ZnAl  
Material: ZnAl  
Материал: ZnAl

- Kolor: 01  
Color: 01  
Цвет: 01

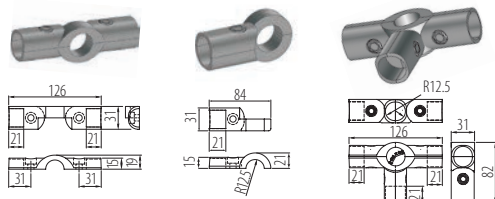



## Złączka końcowa mała

### Little final connector

### Муфта «S» замыкающая малая

Index: MR-TH016-001

- Material: ZnAl  
Material: ZnAl  
Материал: ZnAl
- Kolor:   
Color:  
Цвет:

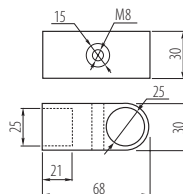

## Zestaw złązek typu S do rury Ø25

### Set of S-type connectors for pipe

### Муфта „S” угловая

Index: MR-TH018-KPL

- Material: ZnAl  
Material: ZnAl  
Материал: ZnAl
- Kolor:   
Color:  
Цвет:



Możliwość uzyskania różnych położeń połączenia  
The possibility of obtaining various positions of connection  
Возможность получения разных положений соединения

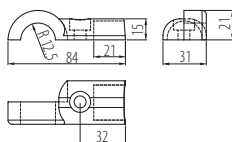

## Złącze zawiasowe

### Hinge connector

### Муфта петлевая

Index: MR-TH011-001

- Material: ZnAl  
Material: ZnAl  
Материал: ZnAl
- Kolor:   
Color:  
Цвет:

Możliwość dostosowania kąta złązek do założonego położenia (do 180°)  
The possibility of adjustment of angle connector arms to the assumed position (do 180°)  
Возможность регулировки угла плечей соединителей к заданному положению (180°)

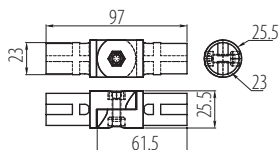



### Złączka równoległa Parallel connector Муфта параллельная

Index: MR-TH001-01

- Materiał: ZnAl  
Material: ZnAl  
Материал: ZnAl

- Kolor:   
Color:   
Цвет: 

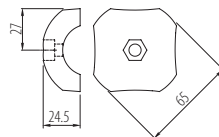

### Złączka potrójna Triple connector / Муфта тройная

Index: MR-TH002-.01  
(L/P)

- Dostępne wersje: lewa, prawa (L/P)  
Available version: left, right  
Доступны варианты: левая, правая

- Materiał: ZnAl  
Material: ZnAl  
Материал: ZnAl

- Kolor:   
Color:   
Цвет: 

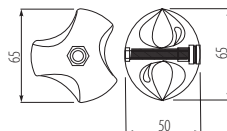

### Złączka podwójna Double connector / Муфта двойная

Index: MR-TH018-.01  
(prawy / lewy)  
(right / left)  
(правый / левый)

- Dostępne wersje: lewa, prawa  
Available version: left, right  
Доступны варианты: левая, правая

- Materiał: ZnAl  
Material: ZnAl  
Материал: ZnAl

- Kolor:   
Color:   
Цвет: 

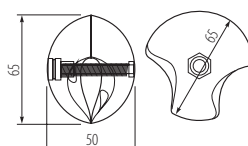



## Złączka do dwóch rur Connector for two pipes / Соединитель для двух труб

Index: MR-TH033-001

- Materiał: ZnAl  
Material: ZnAl  
Материал: ZnAl
- Kolor:   
Color:  
Цвет:

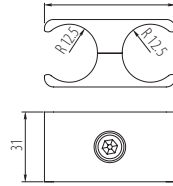

## Złączka do płyty i szkła\* Connector for board and glass\* Муфта для плиты и стекла\*

Index: MR-TH009-001

- Materiał: ZnAl  
Material: ZnAl  
Материал: ZnAl
- Kolor:   
Color:  
Цвет:

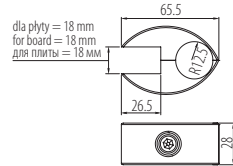

## Dwustronna złączka do płyty i szkła\* Double-sided connector for board and glass\* Двухстороннее крепление для плиты и стекла\*

Index: MR-TH010-001

- Materiał: ZnAl  
Material: ZnAl  
Материал: ZnAl
- Kolor:   
Color:  
Цвет:

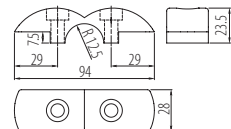



## Zestaw złączek do płyty i szkła\* Connector for board and glass\* kit Муфта для панели и стекла\* (комплект)

Index: MR-TH035-KPL

• Material: ZnAl  
Material: ZnAl  
Материал: ZnAl

• Kolor:   
Color:   
Цвет: 

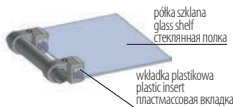
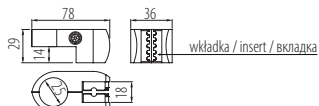

Możliwość zamocowania płyty wiórowej 18 mm (poprzez wyciągnięcie wkładki)  
The possibility of fixing particle board 18 mm (through drawing out an insert)  
Возможна установка ДСП плиты 18 мм (путем извлечения вкладыши)



## Dwustronna złączka do szkła do rury Ø25 Double-sided connector for glass with fixing to pipe Крепление для стекла двухстороннее

Index: MR-WP-14-KPL

• Material: ZnAl  
Material: ZnAl  
Материал: ZnAl

• Kolor:   
Color:   
Цвет: 

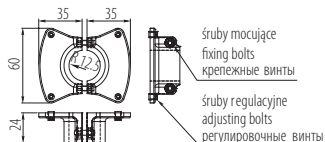

The possibility of fixing a glass shelf or particteboard of various thickness  
Możliwość zamocowania półki szklanej lub płyty wiórowej o różnych grubościach  
Для стеклянных полок и плит ДСП различной толщины



## Jednostronna złączka do szkła do rury Ø25 Single-sided connector to glass with fixing to pipe Крепление для плиты одностороннее

Index: MR-WP-15-KPL

• Material: ZnAl  
Material: ZnAl  
Материал: ZnAl

• Kolor:   
Color:   
Цвет: 

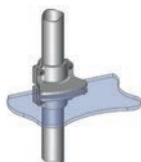
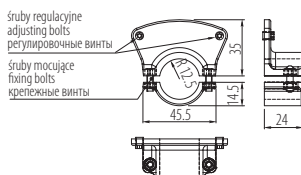

Możliwość zamocowania półki szklanej lub płyty wiórowej o różnych grubościach.  
The possibility of fixing a glass shelf or particteboard of various thicknesses.  
Для стеклянных полок и плит ДСП различной толщины.



## Uchwyt dystansowy do rury Ø25 (przelotowy)

### Distance handle / Крепление дистанционное

Index: MR-THA12-001

- Material: ZnAl
- Material: ZnAl
- Материал: ZnAl

- Kolor: 
- Color: 01
- Цвет: 01

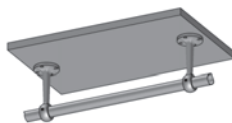

4 x pogłębienia stożkowe 7.5 x 45°  
 4 x tapered counterbores 7.5 x 45°  
 4 x конусные углубления 7.5 x 45°

Otworky 4  
 Holes 4  
 Отверстия 4

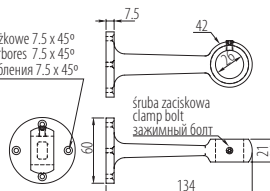

śruba zaciskowa  
 clamp bolt  
 зажимный болт



## Uchwyt dystansowy do rury Ø25

### Closing distance handle (end)

### Крепление дистанционное замыкающее

Index: MR-THB12-001

- Material: ZnAl
- Material: ZnAl
- Материал: ZnAl

- Kolor: 
- Color: 01
- Цвет: 01



4 x pogłębienia stożkowe 7.5 x 45°  
 4 x tapered counterbores 7.5 x 45°  
 4 x конусные углубления 7.5 x 45°

Otworky 4  
 Holes 4  
 Отверстия 4

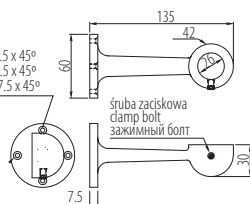

śruba zaciskowa  
 clamp bolt  
 зажимный болт



## Uchwyt dystansowy do rury owalnej

### Angle bracket

### Крепление дистанционное для овальной трубы

Index: MR-WP-028-01

- Material: ZnAl
- Material: ZnAl
- Материал: ZnAl

- Kolor: 
- Color: 01
- Цвет: 01

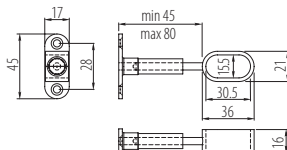
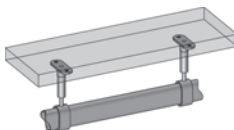



**Uchwyt dystansowy regulowany, nieprzelotowy**  
**Distance handle, adjustable**  
**Крепление дистанционное замыкающее**

Index: MR-WP-011-01

- Material: ZnAl  
 Material: ZnAl  
 Материал: ZnAl
- Kolor:   
 Color:   
 Цвет:

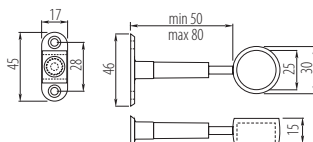

**Uchwyt dystansowy regulowany, przelotowy**  
**Distance handle, adjustable, clearance**  
**Крепление дистанционное, сквозное**

Index: MR-WP-010-01

- Material: ZnAl  
 Material: ZnAl  
 Материал: ZnAl
- Kolor:   
 Color:   
 Цвет:

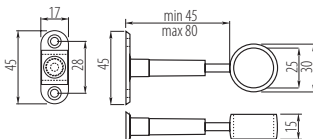

**Zaślepka okrągła do rury Ø25**  
**Orb design cap for tube Ø 25**  
**Заглушка декоративная для трубы Ø 25**

Index: MR-THQZ1-001

- Kolor:   
 Color:   
 Цвет:

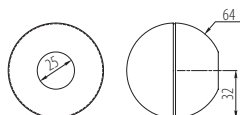





## Zaślepka do rury $\varnothing$ 25

Plug for pipe  $\varnothing$  25

Заглушка для трубы  $\varnothing$  25

Index: MR-TH019-001

- Material: tworzywo  
Material: plastic  
Материал: пластмасса
- Kolor:   
Color:  
Цвет:

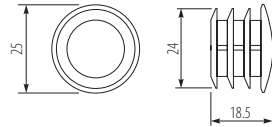

## Zaślepka do relingu z gwintem

Plug for railing with thread

Заглушка для рейлинга с резьбой

Index: MR-WPZ023-01

- Material: ZnAl  
Material: ZnAl  
Материал: ZnAl
- Kolor:   
Color:  
Цвет:

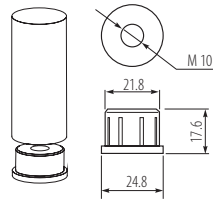

## Mocowanie typu U do rury $\varnothing$ 25

Handle to boards / Крепление для панели

Index: MR-TH088-01

- Material: stal  
Material: steel  
Материал: сталь
- Kolor:   
Color:  
Цвет:

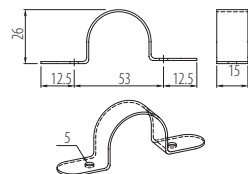



### Uchwyt do rury Ø25 z plastikową przysawką Horizontal steel handle for Glass with sucker (CHROME) Горизонтальное крепление для стекла с присоской

Index: MR-TH048-001

- Materiał: stal  
Material: steel  
Материал: сталь
- Kolor:   
Color:   
Цвет: 

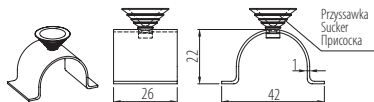
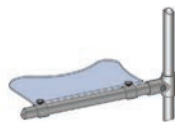

### Stopka plastikowa zewnętrzna do rury Ø25 Outer plastic leg Ножка пластмассовая внешняя

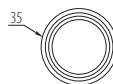
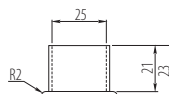

Index: MR-TH019-003

- Materiał: tworzywo  
Material: plastic  
Материал: пластмасса
- Kolor:   
Color:   
Цвет: 



### Mocowanie górne rozporowe Ø 50 Expandable end support bracket Верхнее крепление

Index: MR-WPZ006-01

- Materiał: stal + tworzywo  
Material: steel + plastic  
Материал: сталь + пластмасса
- Kolor:   
Color:   
Цвет: 

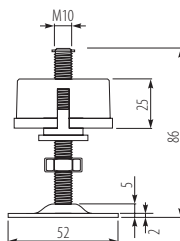



## Mocowanie dla drążka okrągłego Ø 50

Fixture for the round bar Ø 50

Крепление для трубы Ø 50

Index: MR-R0050-001

- Material: stal  
Material: steel  
Материал: сталь

- Kolor:   
Color:  
Цвет:

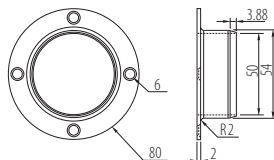

## Mocowanie dolne Ø 50

Bottom bracket

Нижнее крепление

Index: MR-WPZ002-01

- Material: ZnAl  
Material: ZnAl  
Материал: ZnAl

- Kolor:   
Color:  
Цвет:

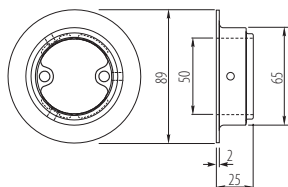

## Pierścień mocujący Ø 50

Rail ring

Крепежное кольцо

Index: MR-WPZ003-01

- Material: ZnAl  
Material: ZnAl  
Материал: ZnAl

- Kolor:   
Color:  
Цвет:

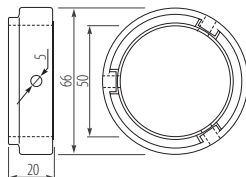



## Zaślepka do relingu prosta

### End cap

### Заглушка для рейлинга простая

Index: MR-WP2815-01

- Material: ZnAl  
Material: ZnAl  
Материал: ZnAl
- Kolor:   
Color:   
Цвет: 



## Uchwyt do relingu retro

### Centre support

### Ручка для рейлинга ретро

Index: MR-WP2804-01

- Material: ZnAl  
Material: ZnAl  
Материал: ZnAl
- Kolor:   
Color:   
Цвет: 

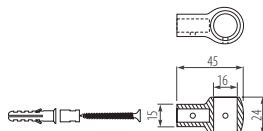



## Łącznik do relingu

### Connector

### Соединитель

Index: MR-WP2807-20

- Material: tworzywo  
Material: plastic  
Материал: пластмасса
- Kolor:   
Color:   
Цвет: 

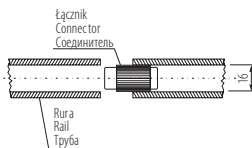



## Uchwyt do relingu prosty

Centre support

Ручка для рейлинга простая

Index: MR-WP2802-01

- Material: ZnAl  
Material: ZnAl  
Материал: ZnAl

- Kolor:   
Color:   
Цвет: 

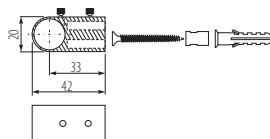

## Zaślepka do relingu retro

End cap

Заглушка для рейлинга ретро

Index: MR-WP2806-01

- Material: ZnAl + tworzywo  
Material: ZnAl + plastic  
Материал: ZnAl + пластмасса

- Kolor:   
Color:   
Цвет: 



## Naczek do relingu

Hook

Крючок

Index: MR-WPS01-001

- Material: stal  
Material: steel  
Материал: сталь

- Kolor:   
Color:   
Цвет: 

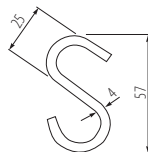

## Naczek do relingu

Hook

Крючок

Index: MR-WPS03-001

- Material: stal  
Material: steel  
Материал: сталь

- Kolor:   
Color:   
Цвет: 

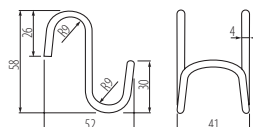

## Profil meblowy „C” Profile „C” Мебельный профиль „C”

- Material: tworzywo  
Material: plastic  
Материал: пластмасса
- Opakowanie - 50 szt. x 2,60 m  
Packaging - 50 pcs. x 2,60 m  
Упаковка - 50 штук x 2,60 м

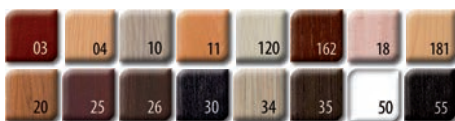
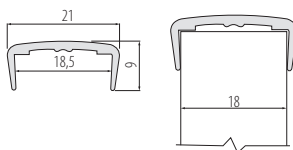

Index	Kolor / Цвет
PM-PFMC18-03	Wiśnia / Cherry / Вишня
PM-PFMC18-04	Buk / Beech / Бук
PM-PFMC18-10	Dąb jasny / Light oak / Светлый дуб
PM-PFMC18-11	Olcha / Alder / Ольха
PM-PFMC18-120	Dąb mleczny / Frosted oak / Молочный дуб
PM-PFMC18-162	Redwood / Redwood / Красно-коричневый
PM-PFMC18-18	Klon różowy / Yellow maple / Розовый клен
PM-PFMC18-181	Klon żółty / Pink maple / Желтый клен
PM-PFMC18-20	Orzech jasny / Walnut bright / Светлый орех
PM-PFMC18-25	Mahoń / Mahogany / Красное дерево
PM-PFMC18-26	Orzech ciemny / Dark walnut / Темный орех
PM-PFMC18-30	Wenge magia / Wenge magic / Венге магия
PM-PFMC18-34	Legno jasny / Legno светлый / Legno bright
PM-PFMC18-35	Legno ciemny / Legno bright / Legno темный
PM-PFMC18-50	Biały / White / Белый
PM-PFMC18-55	Czarny / Black / Черный



## Profil meblowy „H” Profile „H” Мебельный профиль „H”

- Materiał: tworzywo  
Material: plastic  
Материал: пластмасса
- Długość: 2000 / 2400 / 2500 mm  
Length: 2000 / 2400 / 2500 mm  
Длина: 2000 / 2400 / 2500 мм

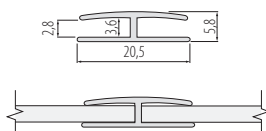

Index	Kolor / Color / Цвет	Długość Length Длина
PM-PFMH50-10	Biały / White / Белый	2000
PM-PFMH50-24		2400
PM-PFMH50-25		2500
PM-PFMH51-10	Ciemny brąz / Dark brown / Темно-коричневый	2000
PM-PFMH53-10	Jasny brąz / Light brown / Светло-коричневый	2000
PM-PFMH55-25	Czarny / Black / Черный	2500
PM-PFMH61-10	Małhoń ciemny / Mahogany dark / Красное дерево	2000
PM-PFMH64-10	Małhoń / Mahogany / Красное дерево	2000
PM-PFMH64-25		2500
PM-PFMH69-10	Jasny beż / Светло-бежевый	2000



## Profil do frontów

### Aluminum profile for fronts

### Алюминиевый профиль для фасадов

Index: PA-3731-35-50

- Material: aluminium  
Material: aluminium  
Материал: алюминий
- Kolor:   
Color:   
Цвет: 

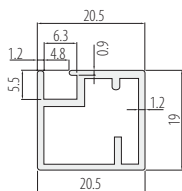

Uzupełnienie produktu / Product additives / Дополнение продукта:

Łącznik do profili / Connector / Соединитель

Index: PA-LACZWASKI



- Material: stal  
Material: steel  
Материал: сталь

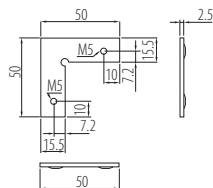

## Profil do frontów

### Aluminum profile for fronts

### Алюминиевый профиль для фасадов

Index: PA-3730-35-50

- Material: aluminium  
Material: aluminium  
Материал: алюминий
- Kolor:   
Color:   
Цвет: 

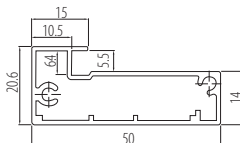





## Listwa boczna 28 mm

### Work top strips / Торцевые планки

Index: LMB-BOCZ28P-ALU, LMB-BOCZ28L-ALU  
(prawy / right / правый) (lewy / left / левый)



- Dostępne wersje: lewa, prawa  
Available version: left, right  
Доступны варианты: левая, правая
- Materiał: aluminium  
Material: aluminium  
Материал: алюминий
- Kolor:   
Color:   
Цвет: 

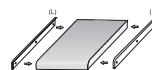
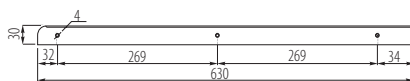



## Listwa kątowna 28 mm

### Work top angle strips / Угловые планки

Index: LMB-KAT28-ALU



- Dostępne wersje: lewa, prawa  
Available version: left, right  
Доступны варианты: левая, правая
- Materiał: aluminium  
Material: aluminium  
Материал: алюминий
- Kolor:   
Color:   
Цвет: 

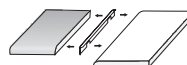



## Listwa szczelinowa 28 mm

### Work top joining strips / Щелевые планки

Index: LMB-SZCZ28-ALU



- Dostępne wersje: lewa, prawa  
Available version: left, right  
Доступны варианты: левая, правая
- Materiał: aluminium  
Material: aluminium  
Материал: алюминий
- Kolor:   
Color:   
Цвет: 

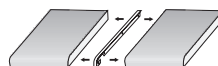
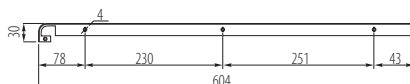



## Listwa boczna 38 mm

### Work top strips / Торцевые планки

Index: LMB-BOCZ38P-ALU, LMB-BOCZ38L-ALU  
(prawy / right / правый) (lewy / left / левый)



- Dostępne wersje: lewa, prawa  
Available version: left, right  
Доступны варианты: левая, правая
- Materiał: aluminium  
Material: aluminium  
Материал: алюминий
- Kolor:  05  
Color:  05  
Цвет:  05

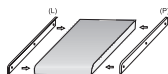
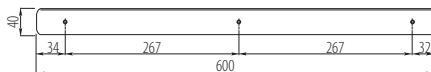



## Listwa kątowna 38 mm

### Work top angle strips / Угловые планки

Index: LMB-KAT38-ALU



- Dostępne wersje: lewa, prawa  
Available version: left, right  
Доступны варианты: левая, правая
- Materiał: aluminium  
Material: aluminium  
Материал: алюминий
- Kolor:  05  
Color:  05  
Цвет:  05

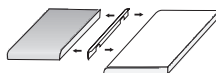
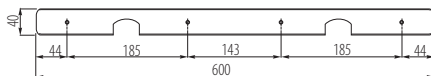



## Listwa szczelinowa 38 mm

### Work top joining strips / Щелевые планки

Index: LMB-SZCZ38-ALU



- Dostępne wersje: lewa, prawa  
Available version: left, right  
Доступны варианты: левая, правая
- Materiał: aluminium  
Material: aluminium  
Материал: алюминий
- Kolor:  05  
Color:  05  
Цвет:  05

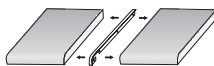

## Listwa boczna SU 28 mm

### Work top strips / Торцевые планки

Index: LMB-SU-BOCZ28P-ALU, LMB-SU-BOCZ28L-ALU  
(prawy / right / правый) (lewy / left / левый)



- Dostępne wersje: lewa, prawa  
Available version: left, right  
Доступны варианты: левая, правая
- Materiał: aluminium  
Material: aluminium  
Материал: алюминий
- Kolor:   
Color:  
Цвет:

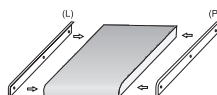
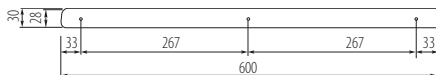

## Listwa kątowna SU 28 mm

### Work top angle strips / Угловые планки

Index: LMB-SU-KAT28-ALU



- Dostępne wersje: lewa, prawa  
Available version: left, right  
Доступны варианты: левая, правая
- Materiał: aluminium  
Material: aluminium  
Материал: алюминий
- Kolor:   
Color:  
Цвет:

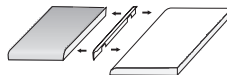
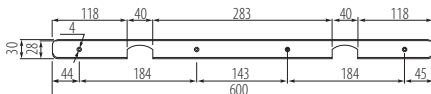

## Listwa szczelinowa SU 28 mm

### Work top joining strips / Щелевые планки

Index: LMB-SU-SZCZ28-ALU



- Dostępne wersje: lewa, prawa  
Available version: left, right  
Доступны варианты: левая, правая
- Materiał: aluminium  
Material: aluminium  
Материал: алюминий
- Kolor:   
Color:  
Цвет:

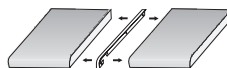
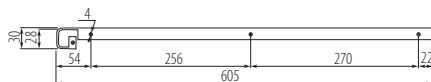



## Kratka wentylacyjna

### Plinth vent

### Вентиляционная решётка

- Material: aluminium  
Material: aluminium  
Материал: алюминий
- Przepustowość powietrza - 108 cm<sup>2</sup>  
Air throughput - 108 cm<sup>2</sup>  
Прохождение воздушного потока - 108 см<sup>2</sup>
- Kolor:  
Color:  
Цвет: 
- Rozmiar:  
Size: 60 x 480 mm, 80 x 500 mm  
Размер:



KK-D50-80-06

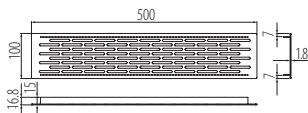

## Kratka wentylacyjna

### Plinth vent

### Вентиляционная решётка

- Material: aluminium  
Material: aluminium  
Материал: алюминий
- Przepustowość powietrza - 160 cm<sup>2</sup>  
Air throughput - 160 cm<sup>2</sup>  
Прохождение воздушного потока - 160 см<sup>2</sup>
- Rozmiar:  
Size: 500 x 100 mm  
Размер:
- Kolor:  
Color:  
Цвет: 



KK-D50100-06

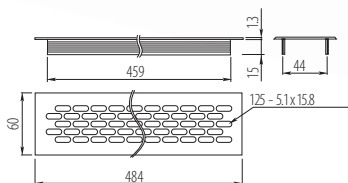

### Kratka wentylacyjna Plinth vent Вентиляционная решётка

- Material: aluminium  
Material: aluminium  
Материал: алюминий
- Przepustowość powietrza - 94 cm<sup>2</sup>  
Air throughput - 94 cm<sup>2</sup>  
Прохождение воздушного потока - 94 cm<sup>2</sup>
- Kolor: 05 10  
Color: 05 10  
Цвет: 05 10
- Rozmiar:  
Size: 60 x 480 mm  
Размер:

	Kolor / Colour / Цвет
KK-W60800-05	szara / grey / серый
KK-W60800-10	biała / white / белый

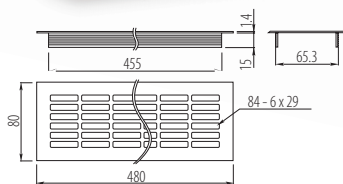
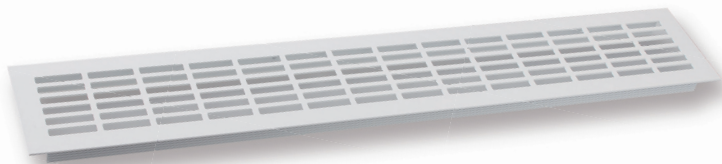

### Kratka wentylacyjna Plinth vent Вентиляционная решётка

- Material: aluminium  
Material: aluminium  
Материал: алюминий
- Przepustowość powietrza - 146 cm<sup>2</sup>  
Air throughput - 146 cm<sup>2</sup>  
Прохождение воздушного потока - 146 cm<sup>2</sup>
- Kolor: 05 10  
Color: 05 10  
Цвет: 05 10
- Rozmiar:  
Size: 80 x 480 mm  
Размер:

	Kolor / Colour / Цвет
KK-W80800-05	szara / grey / серый
KK-W80800-10	biała / white / белый



## Obrotnica okrągła Round swivel bracket Поворотная платформа, круглая

- Material: aluminium  
Material: aluminium  
Материал: алюминий
- Kolor:   
Color:   
Цвет: 

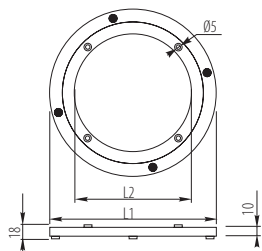



	L1	L2	Max
OM-OB0300-05	300	245	60 kg
OM-OB0350-05	350	295	80 kg
OM-OB0400-05	400	345	100 kg



## Obrotnica kwadratowa Square swivel bracket Поворотная платформа, квадратная

Index:

- Maksymalne obciążenie 50 kg  
Max allowed load 50 kg  
Максимальная нагрузка 50 кг
- Material: stal  
Material: steel  
Материал: сталь
- Kolor:   
Color:   
Цвет: 

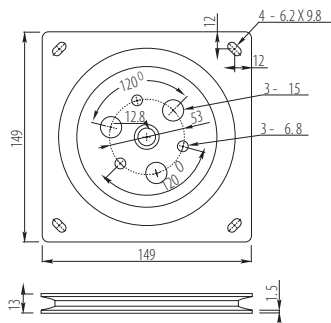

OM-OBK150-20



Taśma samoprzylepna  
Self-adhesive tape  
Скотч

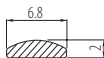

## Listwy ozdobne Decorative strips Декор

- Długość listwy 2 m  
Strip length 2 m  
Длина полосы 2 м
- Materiał: tworzywo  
Material: plastic  
Материал: пластмасса
- Kolor:  
Color: 
- Цвет:

	Kolor / Colour / Цвет
LO-00-00-001	srebrny / silver/ серебряный
LO-00-00-002	satyna / satin/ сатин
LO-00-00-003	złoty / gold/ золото
LO-00-00-005	chrom mat / chrome matt / матовый хром



Taśma samoprzylepna  
Self-adhesive tape  
Скотч

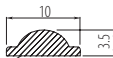

## Listwy podkładowe Support strips Декор

- Długość listwy 2 m  
Strip length 2 m  
Длина полосы 2 м
- Materiał: tworzywo  
Material: plastic  
Материал: пластмасса
- Kolor:  
Color: 
- Цвет:

	Kolor / Colour / Цвет
LO-PO-00-010	biały/white/ белый
LO-PO-00-020	czarny/black/ черный
LO-PO-00-030	brązowy/brown/ коричневый



## Amortyzator silikonowy Silicon cushion dots Амортизатор силиконовый

Index: AMR-BP-1003, AMR-BP-0715

	Rozmiar Size Размер	Arkusze (szt.) Sheet (items) лист (шт.)
AMR-BP-1003	Ø 10 x 3 mm	100
AMR-BP-0715	Ø 7 x 1,5 mm	100



Oświetlenie  
meblowe

Furniture  
lighting

Мебельное  
освещение







LED  
TECHNOLOGY





**FLASH  
LED**



ТаЅма LED FLASH- 2 лата гваранџи  
LED strip FLASH - 2 year warranty  
Светоодиодная лента FLASH - 2 года ггарантии

					IP					
	LD-3528-300-20-ZB	12 VDC 4,8 W/m	300 lm/m	● 6500 K	20	120°	5 m	8 mm	60/m	5 cm
	LD-3528-300-20-NE			● 4000 K						
	LD-3528-300-20-CB			● 3200 K						
	LD-3528-300-20-NI			niebieski blue						
	LD-3528-300-65-ZB	12 VDC 4,8 W/m	280 lm/m	● 6500 K	65					
	LD-3528-300-65-CB			● 3200 K						
	LD-3528-600-20-ZB	12 VDC 9,6 W/m	550 lm/m	● 6500 K	20	120°	5 m	8 mm	120/m	2,5 cm
	LD-3528-600-20-CB			● 3200 K						
	LD-3528-600-65-ZB	12 VDC 9,6 W/m	520 lm/m	● 6500 K	65					
	LD-3528-600-65-CB			● 3200 K						
	LD-2835-300-20-ZB	12 VDC 6 W/m	750 lm/m	● 6500 K	20	120°	5 m	8 mm	60/m	5 cm
	LD-2835-300-20-NE			● 4000 K						
	LD-2835-300-20-CB			● 3200 K						
	LD-2835-300-65-ZB	12 VDC 6 W/m	700 lm/m	● 6500 K	65					
	LD-2835-300-65-CB			● 3200 K						
	LD-5050-300-20-ZB	12 VDC 14,4 W/m	900 lm/m	● 6500 K	20	120°	5 m	10 mm	60/m	5 cm
	LD-5050-300-20-CB			● 3200 K						
	LD-5050-300-65-ZB	12 VDC 14,4 W/m	850 lm/m	● 6500 K	65					
	LD-5050-300-65-CB			● 3200 K						
	LD-5630-300-20-ZB	12 VDC 16 W/m	1750 lm/m	● 6500 K	20	120°	5 m	10 mm	60/m	5 cm
	LD-5630-300-20-CB			● 3200 K						
	LD-5630-300-65-ZB	12 VDC 16 W/m	1700 lm/m	● 6500 K	65					
	LD-5630-300-65-CB			● 3200 K						
	LD-RGB-150-20	12 VDC 7,2 W/m	450 lm/m	● RGB	20	120°	5 m	10 mm	30/m	10 cm
	LD-RGB-150-65									
	LD-2835-300-20-ZB-50	12 VDC 6 W/m	750 lm/m	● 6500 K	20	120°	50 m	8 mm	60/m	5 cm
	LD-2835-300-20-CB-50			● 3200 K						
	LD-3528-300-20-CB-50	● 6500 K								
	LD-3528-300-20-NE-50	● 4000 K								
	LD-3528-300-20-ZB-50	● 3200 K								

## Ostonka do profilu LED Cover and End Cap for aluminium profile Крышка для алюминиевого профиля LED

			
PA-OSMLGLAX-00	2 m	tworzywo plastyk пластик	mleczna milk молочная
PA-OSMLGLAX3M-00	3 m		transparentna transparent прозрачная
PA-OSTRGLAX-00	2 m		
PA-OSTRGLAX3M-00	3 m		







## Profil aluminiowy LED kątowy Aluminium Profile LED GLAX – corner Алюминиевый профиль LED, угловой

			
PA-GLAXKT-AL	2 m	aluminium aluminium алюминий	srebrny silver серебристый
PA-GLAXKT3M-AL	3 m		szary gray серый
PA-ZASGLAXKT-00	÷	ABS	



Zaślepka  
srebrna  
lakierowana  
End cap,  
angular silver,  
enamel finish  
Заглушка  
серебряная  
лакированная



## Profil aluminiowy LED nakładany Aluminium Profile LED GLAX - applied Алюминиевый профиль LED, накладной

			
PA-GLAXNK-AL	2 m	aluminium aluminium алюминий	srebrny silver серебристый
PA-GLAXNK3M-AL	3 m		szary gray серый
PA-ZASGLAXNK-00	÷	ABS	



Zaślepka  
srebrna  
lakierowana  
End cap,  
applied silver,  
enamel finish  
Заглушка  
серебряная  
лакированная

## Profil aluminiowy LED GLAX wieńcowy Aluminium rim profile LED GLAX Алюминиевый профиль LED GLAX, торцевой

			
PA-GLAXWN-AL	2 m	aluminium aluminium алюминий	srebrny silver серебристый
PA-USZGLAX-00	10 m	EPDM	czarny black черный



Uszczelka  $\varnothing 2,5$  do profilu  
Round cord gasket  $\varnothing 2,5$   
Уплотнитель  $\varnothing 2,5$  для профиля

Profil aluminiowy LED GLAX kątowy wpuszczany  
 Recessed aluminium corner profile LED GLAX  
 Алюминиевый профиль LED GLAX, угловой, врезной



PA-GLAXWPKT-AL	2 m	aluminium aluminium алюминий	srebrny silver серебристый

Profil aluminiowy LED wpuszczany GLAX  
 Aluminium Profile LED GLAX - recessed  
 Алюминиевый профиль LED GLAX, врезной



Zaślepka do profilu  
 srebrna lakierowana  
 End cap for profiles  
 - silver, enamel finish  
 Заглушка для профиля  
 серебряная лакированная

PA-GLAX-AL	2 m	aluminium aluminium алюминий	srebrny silver серебристый
PA-GLAX3M-AL	3 m		
PA-ZASGLAX-00	÷	ABS	szary gray серый

Profil aluminiowy LED z regulowanym kątem  
 Aluminium profile LED with adjustable angle  
 Алюминиевый профиль LED с регулировкой угла  
 свечения



PA-GLAXREG1-AL	2 m	aluminium aluminium алюминий	srebrny silver серебристый
PA-GLAXREG2-AL			

Profil wpuszczany z poliwęglanu  
 Recessed polycarbonate profile  
 Профиль врезной из поликарбоната



PW-PC31209-00	2 m	tworzywo plastic пластик	mleczna milk молочная
PW-PC61209-00			transparentna transparent прозрачная

Profil GLAX, kątowy, nabijany, jednostronny  
 GLAX aluminium edge profile – single-sided  
 Профиль LED GLAX, торцевой, односторонний

			
PA-GLAXNBJ-AL	3 m	aluminium aluminium алюминий	srebrny silver серебристый



NOWOŚĆ  
NEW  
НОВИНКА

Profil GLAX, kątowy, nabijany, dwustronny  
 GLAX aluminium edge profile – double sided  
 Профиль LED GLAX, торцевой, двухсторонний

			
PA-GLAXNBD-AL	3 m	aluminium aluminium алюминий	srebrny silver серебристый



NOWOŚĆ  
NEW  
НОВИНКА

Profil GLAX, kątowy, nabijany, jednostronny  
 (do wypełnienia obrzeżem)  
 GLAX aluminium edge profile – single-sided  
 (option to fill with matching edge banding)  
 Профиль LED GLAX, торцевой, кромочный,  
 односторонний

			
PA-GLAXNBW-AL	3 m	aluminium aluminium алюминий	srebrny silver серебристый



NOWOŚĆ  
NEW  
НОВИНКА

Profil GLAX, kątowy, nabijany, dwustronny  
 (do wypełnienia obrzeżem)  
 GLAX aluminium edge profile – double sided  
 (option to fill with matching edge banding)  
 Профиль LED GLAX, торцевой, кромочный,  
 двухсторонний

			
PA-GLAXNBDW-AL	3 m	aluminium aluminium алюминий	srebrny silver серебристый



NOWOŚĆ  
NEW  
НОВИНКА

Profil GLAX, kątowy, nakładany  
 GLAX aluminium corner profile – surface mounted  
 Профиль LED GLAX, угловой, накладной

			
PA-GLAXNKKT-AL	2 m	aluminium aluminium алюминий	srebrny silver серебристый
PA-GLAXNKKT-3M-AL	3 m		



NOWOŚĆ  
NEW  
НОВИНКА

Oprawa LED okrągła, nakładana / wpuszczana  
 LED round fixture applied / recessed  
 Светильник LED, накладной / врезной

VASCO

LD-VA24CB-10	150 lm	● 3000 K	tworzywo plastic пластик	biały połysk white gloss белый глянец
LD-VA24NE-10		● 4000 K		
LD-VA24ZB-10		● 6000 K		
LD-VA24CB-20		● 3000 K		czarny połysk black gloss черный глянец
LD-VA24NE-20		● 4000 K		
LD-VA24ZB-20		● 6000 K		
LD-VA24CB-53		● 3000 K		aluminium aluminium алюминий
LD-VA24NE-53		● 4000 K		
LD-VA24ZB-53		● 6000 K		



Oprawa LED okrągła  
 Round LED fixture  
 Светильник LED, круглый

LUMINO

LD-LU16CB-10	70-85 lm	● 2700 K	tworzywo plastic пластик	biały połysk white gloss белый глянец
LD-LU16NE-10		● 4000 K		
LD-LU16ZB-10		● 6500 K		
LD-LU16CB-20		● 2700 K		czarny połysk black gloss черный глянец
LD-LU16NE-20		● 4000 K		
LD-LU16ZB-20		● 6500 K		
LD-LU16CB-53		● 2700 K		aluminium aluminium алюминий
LD-LU16NE-53		● 4000 K		
LD-LU16ZB-53		● 6500 K		



Оправа LED  
LED fixture  
Светильник LED

JOVITA



LD-KJVC0B-CB	450 lm	3000 K	metal metal	aluminium aluminium
LD-KJVC0B-ZB		6400 K	металл металл	алюминий алюминий



Оправа LED  
LED fixture  
Светильник LED

JOVITA



LD-OJVC0B-CB	450 lm	3000 K	metal metal	aluminium aluminium
LD-OJVC0B-ZB		6400 K	металл металл	алюминий алюминий



Оправа LED  
LED fixture  
Светильник LED

JOVITA



LD-PJVC0B-CB	450 lm	3000 K	metal metal	aluminium, aluminium
LD-PJVC0B-ZB		6400 K	металл металл	алюминий алюминий



Oprawa LED okrągła  
Round LED fixture  
Светильник LED, круглый

## LUGO

LD-LCG119-53	110 lm	● 3000 K	tworzywo plastic пластик	aluminium aluminium алюминий
LD-LUG119-53		● 6400 K		
LD-LCG119-40		● 3000 K		chrom chrome хром
LD-LUG119-40		● 6400 K		
LD-LCG119-52		● 3000 K		satyna satin сатин
LD-LUG119-52		● 6400 K		

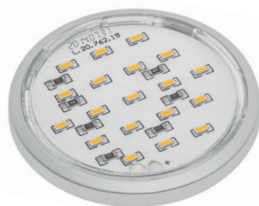

Oprawa LED okrągła  
Round LED fixture  
Светильник LED, круглый

## CASTELLO

LD-CSN36CB-53	180 lm	● 3000 K	tworzywo plastic пластик	aluminium aluminium алюминий
LD-CSN36ZB-53		● 6500 K		



Oprawa LED z włącznikiem  
Cabinet LED fixture with switch  
Светильник LED с выключателем

## CASTELLO

LD-CS36CB-53	180 lm	● 3200 K	tworzywo plastic пластик	aluminium aluminium алюминий
LD-CS36NE-53		● 4000 K		
LD-CS36ZB-53		● 6200 K		





Oprawa LED kwadratowa  
Square LED fixture  
Светильник LED, квадратный

## ESTELLA



LD-ES21CB-53	90 lm	● 3000 K	tworzywo plastic пластик	aluminium aluminium алюминий
LD-ES21NE-53	100 lm	● 4000 K		
LD-ES21ZB-53	110 lm	● 6400 K		



Oprawa LED okrągła  
Round LED fixture  
Светильник LED, круглый

## CALDAS



LD-CD06CB-53		● 3000 K	tworzywo plastic пластик	aluminium aluminium алюминий
LD-CD06NE-53	190 lm	● 4000 K		
LD-CD06ZB-53		● 6400 K		



Oprawa LED okrągła  
Round LED fixture  
Светильник LED, круглый

## ISLA



LD-IS09CB-53	56 lm	● 3200 K	tworzywo plastic пластик	aluminium aluminium алюминий
LD-IS09NE-53		● 4000 K		
LD-IS09ZB-53		● 6400 K		



Oprawa LED wpuszczana  
 Recessed LED fixture  
 Врезной светодиодный светильник

ALVARO



Folder	Light	Color	Material	Finish
LD-AL24CB-53	130 lm	3000 K	tworzywo plastic пластик	aluminium aluminium алюминий
LD-AL24NE-53		4000 K		
LD-AL24ZB-53		6400 K		



Oprawa trójkątna LED z włącznikiem  
 Triangular LED fixture with switch  
 Треугольный светильник LED с выключателем



Dostępne kolory:  
 Available colours:  
 Доступные цвета:



Folder	Light	Color	Material	Finish
LD-OPT30S-53N	100 lm	3000 K	metal metal металл	aluminium, aluminium, алюминий
LD-OPT60S-53N		6400 K		
LD-OPT30S-51N		3000 K		inox, inox, inox
LD-OPT60S-51N		6400 K		
LD-OPT30S-52N		3000 K		satyna, satin, сатин
LD-OPT60S-52N		6400 K		



Zestaw opraw LED z włącznikiem  
LED fixture kit with switch  
Комплект светодиодных светильников с выключателем



LD-Z50TCB-51	5x100 lm	● 3000 K	metal, metal, металл tworzywo, plastic, пластик	inox, inox, inox



Zestaw opraw LED z włącznikiem  
LED fixture kit with switch  
Комплект светодиодных светильников с выключателем

## CASTELLO



LD-Z3CSCB-53	3x180 lm	● 3000 K	tworzywo, plastic, пластик	aluminium, aluminium, алюминии



Zestaw opraw LED z włącznikiem  
LED fixture kit with switch  
Комплект светодиодных светильников с выключателем

## CASTELLO



LD-Z5CSCB-53	5x180 lm	● 3000 K	tworzywo, plastic, пластик	aluminium, aluminium, алюминии



Zestaw opraw LED  
LED fixture kit  
Комплект светодиодных светильников

# LUGO



LD-LCG319-53	3x110 lm	● 3000 K	tworzywo plastic пластик	aluminium, aluminium, алюминий
LD-LUG319-53		● 6400 K		
LD-LCG319-40		● 3000 K		chrom, chrome, хром
LD-LUG319-40		● 6400 K		
LD-LCG319-52		● 3000 K		satyna, satin, сатин
LD-LUG319-52		● 6400 K		



Zestaw opraw LED 230 V  
LED fixture kit 230 V  
Комплект светодиодных светильников 230 V

# BARRI



LD-OBP27CB-53	3x80 lm	● 2700 K	metal, metal, металл	aluminium, aluminium, алюминий
LD-OBP27ZB-53		● 6400 K	tworzywo, plastic, пластик	



Zestaw opraw LED 230 V  
LED fixture kit 230 V  
Комплект светодиодных светильников 230 V

# MARBELLA



LD-KWP27CB-53	3x80 lm	● 2700 K	metal, metal, металл	aluminium, aluminium, алюминий
LD-KWP27ZB-53		● 6400 K	tworzywo, plastic, пластик	



Listwa LED z zasilaczem  
LED strip with power supply  
Светодиодная планка с трансформатором



LD-LL27CB-00	140 lm	● 3000 K	tworzywo, plastic, пластик	chrom, chrome, хром
LD-LL27ZB-00		● 6400 K		



Oprawa LED wpuszczana  
Recessed LED fixture  
Врезной светодиодный светильник

OVIEDO



LD-WL2457-53	90 lm	● 6400 K	metal, metal, металл	aluminium, aluminium, алюминий



Oprawa LED podszafkowa z włącznikiem  
 Cabinet LED fixture with switch  
 Светодиодный светильник под шкафчики с выключателем

## FRAGA

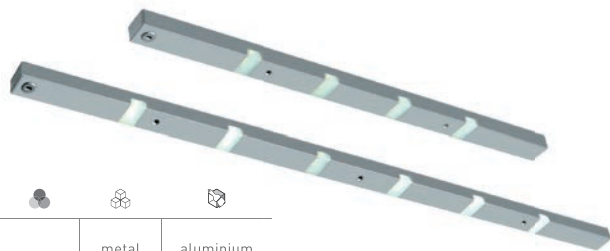

LD-OP408C-53	3 W	90 lm	● 6400 K	metal metal металл	aluminium aluminium алюминий	
LD-OP608C-53	4,1 W	135 lm				



Oprawa LED podszafkowa  
 Cabinet LED fixture  
 Светодиодный светильник под шкафчики

## ROTA



LD-OP456C-53	4,2 W	230 lm	● 6400 K	metal metal металл	aluminium aluminium алюминий	
LD-OP609C-53	5,5 W	310 lm				



Oprawa LED z czujnikiem zbliżeniowym  
 LED fixture with proximity sensor  
 Светодиодный светильник с датчиком прибли

## SORIA







LD-SR16CB-53	90-110 lm	● 3000 K	tworzywo plastic пластик	aluminium aluminium алюминий	
LD-SR16NE-53		● 4000 K			
LD-SR16ZB-53		● 6400 K			



Оправа LED на wysięgniku  
LED fixture with boom  
Светодиодный светильник типа „дуга”

## RADIUS







				
LD-RA60CB-40	300 lm	3000 K	metal металл	chrom chrome хром
LD-RA60ZB-40	350 lm	6400 K		



Оправа LED на wysięgniku  
LED fixture with boom  
Светодиодный светильник типа „дуга”

## MAXIMUS



				
LD-MAX60CB-40	350 lm	3000 K	metal, tworzywo metal, plastic металл, пластик	chrom chrome хром
LD-MAX60ZB-40		6400 K		



Оправа LED на wysięgniku  
LED fixture with boom  
Светодиодный светильник типа „дуга”

NOWOŚĆ  
NEW  
НОВИНКА

# COSTA



LD-CO20CB-53	100 lm	3000 K	metal metal металл	aluminium aluminium алюминий
LD-CO20ZB-53		6400 K		



Оправа LED na wysięgniku  
LED fixture with boom  
Светодиодный светильник типа „дуга”

# ABELLA



LD-AB18CB-53	460 lm	3000 K	metal, tworzywo metal, plastic металл, пластик	aluminium aluminium алюминий
LD-AB18ZB-53		6400 K		





Oprawa LED na wysięgniku  
LED fixture with boom  
Светодиодный светильник типа „дуга”

EVITA



Folder	Light	Color	Material	Finish
LD-EIW09CB-BI	120 lm	3000 K	metal, tworzywo metal, plastic металл, пластик	biały white белый
LD-EIW09CB-CZ				czarny black черный



Oprawa LED na wysięgniku  
LED fixture with boom  
Светодиодный светильник типа „дуга”

NOELIA



Folder	Light	Color	Material	Material
LD-N024CB-00	330 lm	3000 K	metal, tworzywo metal, plastic металл, пластик	aluminium aluminium алюминий
LD-N024ZB-00		6400 K		



Oprawa LED na wysięgniku  
LED fixture with boom  
Светодиодный светильник типа „дуга”

## FIDELIA



LD-FL36CB-00	155 lm	3000 K	metal, tworzywo metal, plastic	aluminium aluminium
LD-FL36ZB-00	165 lm	6400 K	metall, plastik	алюминий алюминий



Oprawa LED na wysięgniku  
LED fixture with boom  
Светодиодный светильник типа „дуга”

## CALDERON



LD-NKW18CB-40	270lm	3000 K	metal metal	chrom chrome
LD-NKW18ZB-40		6400 K	металл	хром



Klip metalowy LED do półek  
Metallic LED clip for shelves  
Металлическая клипса LED для стеклянных полок



Folder icon	Light icon	Color temperature icon	Material icon
LD-3SKL-CBN	10 lm	3200 K	metal metal металл
LD-3SKL-NBN		4000 K	
LD-3SKL-ZBN	12 lm	6200 K	



Klip plastikowy LED do półek  
Plastic LED clip for shelves  
Пластиковая клипса LED для стеклянных полок



Folder icon	Light icon	Color temperature icon	Material icon
LD-KLPCB-00N	10 lm	3200 K	tworzywo plastic пластик
LD-KLPNB-00N		4000 K	
LD-KLPZB-00N	12 lm	6200 K	



Oprawa LED bezprzewodowa  
Wireless LED fixture  
Беспроводной светильник LED

# COMA

Dodatkowy przewód USB (do ładowania) - 0,5 m  
Additional 0,5m USB cable (charging)  
Дополнительный кабель USB (для зарядки) - 0,5 m

NOWOŚĆ  
NEW  
NOVINKA



LD-IRUSB-53		40-50 lm	● 4000 K	Czujnik ruchu Motion sensor Датчик движения	metal, tworzywo metal, plastic металл, пластик	aluminium aluminium алюминий
LD-PIRUSB-53				Bezdotkowy. Jednobiegowy lub dwubiegowy Touchless . Single-pole or double-pole function option Сенсорный . Однофункциональный, двухфункциональный		



Lampka z portem USB  
Bed lamp with USB  
Гибкая лампа с USB-разъемом

# CHICAGO



NOWOŚĆ  
NEW  
NOVINKA

LD-CHIC16NE-10		120 lm	● 4000 K	metal, tworzywo metal, plastic металл, пластик	biały white белый
LD-CHIC16NE-20					czarny black черный



Lampka tożkowa  
Bedside lamp  
Прикроватная лампа

**BOSTON**

NOWOŚĆ  
NEW  
НОВИНКА



LD-BOS1CBWG-53	90 lm	3000 K	metal, tworzywo metal, plastic металл, пластик	aluminium aluminium алюминий
LD-BOS1CBWB-53				



Oprawa punktowa wpuszczana  
Recessed spot fixture  
Точечный светильник, врезной



Dostępne kolory:  
Available colours:  
Доступные цвета:



OM-OPW000-53	max.20 W	metal metal металл	aluminium, aluminium, алюминий
OM-OPW000-40			chrom, chrome, хром
OM-OPW000-51			inox, inox, inox
OM-OPW000-52			satyna, satin, сатин
OM-OPW000-60			złoto, gold, золото
OM-OPW000-61			stare złoto, old gold, старое золото



Zestaw opraw halogenowych  
Halide lamp fixture set  
Комплект галогенных светильников



Folder	Power	Material	Finish
OM-ZH2200-53	max.2x20 W	metal metal металл	aluminium, aluminium, алюминий
OM-ZH2200-40			chrom, chrome, хром
OM-ZH2200-51			inox, inox, inox
OM-ZH2200-52			satyna, satin, сатин
OM-ZH2200-60			zloto, gold, золото
OM-ZH2200-61			stare zloto, old gold, старое золото



Zestaw opraw halogenowych  
Halide lamp fixture set  
Комплект галогенных светильников



Folder	Power	Material	Finish
OM-ZH3200-53	max.3x20 W	metal metal металл	aluminium, aluminium, алюминий
OM-ZH3200-40			chrom, chrome, хром
OM-ZH3200-51			inox, inox, inox
OM-ZH3200-52			satyna, satin, сатин
OM-ZH3200-61			stare zloto, old gold, старое золото
OM-ZH3200-60			zloto, gold, золото



Zestaw opraw halogenowych  
Halide lamp fixture set  
Комплект галогенных светильников



Folder	Lightning	Light Bulb	Material
OM-ZH4200-53	max. 4x20 W	metal metal металл	aluminium, aluminium, алюминий
OM-ZH4200-40			chrom, chrome, хром
OM-ZH4200-51			inox, inox, inox
OM-ZH4200-52			satyna, satin, сатин
OM-ZH4200-61			stare ztoto, old gold, старое золото
OM-ZH4200-60			ztoto, gold, золото









Zestaw opraw halogenowych  
Halide lamp fixture set  
Комплект галогенных светильников







Folder	Lightning	Light Bulb	Material
OM-ZH5200-53	max. 5x20 W	metal metal металл	aluminium, aluminium, алюминий
OM-ZH5200-40			chrom, chrome, хром
OM-ZH5200-51			inox, inox, inox
OM-ZH5200-52			satyna, satin, сатин
OM-ZH5200-61			stare ztoto, old gold, старое золото
OM-ZH5200-60			ztoto, gold, золото



Zasilacz LED  
Power supply  
Светодиодный блок питания

			
LD-ZAS06W-30N	max 6 W	tworzywo, plastic, пластик	
LD-ZAS12W-30N	max 12 W		
LD-ZAS15W-30N	max 15 W		
LD-ZAS30W-30N	max 30 W		
LD-ZAS50W-30N	max 50 W		
LD-ZAS75W-30	max 75 W		



			
LD-ZAS150-NW	max 150 W	aluminium, aluminium, алюминий	
LD-ZAS350-NW	max 350 W		





Układ zasilający LED slim, super cienkie  
LED SLIM power supply set, ultra-thin  
Блок питания LED slim, сверхтонкие



	⚡	♻️
LD-SZA06W-MA	6 W	tworzywo, plastic, пластик
LD-SZA15W-MA	15 W	
LD-SZA30W-MA	30 W	
LD-SZA50W-MA	50 W	





Układ zasilający LED SLIM  
LED SLIM slim power supply set  
Блок питания LED SLIM



	⚡	♻️
LD-SZA06W-24	6 W	tworzywo, plastic, пластик
LD-SZA15W-24	15 W	



Układ zasilający do klipów LED 5-punktowy  
 Power supply set for 5 LED clips  
 Блок питания для светодиодных клипс, 5 разъемов

		
LD-ZSKL15-00	tworzywo / plastic / пластик	





Układ zasilający  
 Power supply set  
 Блок питания

		
LD-ZWND6W-10	max 6 W	tworzywo / plastic / пластик
LD-ZWND12-10	max 12 W	





Układ zasilający z przewodami bez włącznika i dystrybutorem 6x mini amp  
 Power supply without switch, with distributor 6x mini AMP  
 Система питания с проводами и дистрибьютором 6x мини amp, без выключателя

		
LD-ZZAS06KD6	6 W	tworzywo, plastic, пластик
LD-ZZAS12KD6	12 W	
LD-ZZAS15KD6	15 W	
LD-ZZAS30KD6	30 W	



Transformator elektroniczny do żarówek halogenowych  
 Electronic transformer for halogen lamp  
 Электронный трансформатор для галогенной лампы



		
TE-500000-30	max 50W	tworzywo / plastic / пластик



Transformator elektroniczny do żarówek halogenowych  
 Electronic transformer for halogen lamp  
 Электронный трансформатор для галогенной лампы



		
TE-600000-30	max 60W	tworzywo / plastic / пластик
TE-150000-30	max 150 W	
TE-200000-30	max 200 W	



Transformator elektroniczny do żarówek halogenowych  
 Electronic transformer for halogen lamp  
 Электронный трансформатор для галогенной лампы



		
TE-150	max 150 W	tworzywo / plastic / пластик



Kontroler RGB mini z pilotem  
Mini RGB controller with remote  
Миниконтроллер RGB с пультом



LD-KONMINI-RGB

RGB

tworzywo, plastic, пластик



Kontroler RGB z pilotem  
RGB controller with remote  
RGB контроллер с пультом



LD-KONRGB-00

RGB

tworzywo, plastic, пластик



Zestaw RGB - kontroler, zasilacz LED 6W, pilot i dystrybutory  
RGB kit - RGB controller, LED transformers, remote and distributor  
Комплект RGB - контроллер, трансформатор 6W, пульт, дистрибьютор



LD-ZAC6WDE-RGB

tworzywo, plastic, пластик



Ładowarka indukcyjna z zasilaczem  
Wireless charger with power supply  
Беспроводное зарядное устройство

NOWOŚĆ  
NEW  
НОВИНКА



AE-ZUSB-20	tworzywo plastic пластмасса	czarny black черный



Ładowarka indukcyjna  
Wireless charger  
Беспроводное зарядное устройство

NOWOŚĆ  
NEW  
НОВИНКА



AE-USBCH-20	tworzywo plastic пластмасса	czarny black черный



Włącznik bezdotkowy  
Touchless switch  
Бесконтактный датчик

AE-WBEZDC-10S	dwubiegowy Two-pole двухфункциональный	tworzywo plastic пластик
AE-WBEZDB-10S	jednobiegowy Single-pole однофункциональный	



Włącznik bezdotykowy uniwersalny 3 w 1  
3 in 1 all-purpose touchless switch  
Бесконтактный выключатель 3 в 1



NOWOŚĆ  
NEW  
НОВИНКА



AE-ADCUNI-10



AE-ADBUNI-10

AE-WBBUNI-10DIM	tworzywo, plastic, пластик
AE-WBCUNI-10DIM	



Włącznik dotykowy  
Touch switch  
Контактный датчик

NOWOŚĆ  
NEW  
НОВИНКА



dimmable

AE-WDSB-10DIM	tworzywo, plastic, пластик	biały / white / белый
AE-WDSC-10DIM		czarny / black / черный



Włącznik do taśm led montowany w profil  
Switch for LED strips mounted in profile  
Выключатель для ленты LED



AE-WLPR-60	plytka elektroniczna circuit board электронная плата	biały white белый
------------	--	-------------------------

\* устанавливается в алюминиевый профиль



Włącznik podblatowy  
Countertop switch  
Выключатель в столешницу



Grubość blatu max 40 mm  
Countertop thickness max 40mm  
Толщина столешницы макс. 40 мм

	
AE-WPDRW-00	tworzywo, plastic, пластик



Włącznik dotykowy ściemniający  
Dimmable touch switch  
Выключатель с регулятором яркости



	
AE-WBEZD-NB	tworzywo, plastic, пластик



Włącznik łańcuszkowy  
Pull chain switch  
Выключатель для бра и торшеров с цепочкой



		
AE-WLLAN1-10	tworzywo plastic пластик	chrom chrome хром



Kabel zasilający z wtyczką i włącznikiem 2m  
 Cable with plug & switch, 2 m  
 Кабель с вилкой и выключателем 2 м



		
LD-KABE2M-00	tworzywo, plastic, пластик	biały, white, белый



Przewód ze złączkami mini AMP  
 Cable with Mini AMP  
 Кабель с соединителями мини-AMP



		
LZ-KAPR2M-10	tworzywo, plastic, пластик	czarny, black, черный



Złączka do oświetlenia ledowego, dystrybutor 3 gniazda z 2m kablem i złączka Mini AMP  
 LED lamp connector - with 3 sockets, 2 m long cable and mini AMP connector  
 Соединитель LED -распределитель 3 гнезда, кабель 2м, разъем Mini AMP



		
LZ-AKZ312-10N	tworzywo, plastic, пластик	czarny, black, черный



Złączka do oświetlenia ledowego, dystrybutor 6 gniazd z 2m kablem i złączka Mini AMP  
 LED lamp connector - with 6 sockets, 2 m long cable and mini AMP connector  
 Соединитель LED -распределитель 6 гнезд, кабель 2м, разъем Mini AMP



		
LZ-AKZ612-10N	tworzywo, plastic, пластик	czarny, black, черный





Złączka XC11 do taśm led 8, 10 mm  
 LED strip XC11 connector 8, 10 mm  
 Соединитель XC11 для светодиодных лент шириной 8, 10 мм

	
LD-ZTL8MM-02N	tworzywo, plastic, пластик
LD-ZTL10MM-02N	



LD-ZTL8MM-02N



LD-ZTL10MM-02N



Złączka XC11 do taśm led 8, 10 mm  
 LED strip XC11 connector 8, 10 mm  
 Соединитель XC11 для светодиодных лент шириной 8, 10 мм

	
LD-ZTL82M-2N	tworzywo, plastic, пластик
LD-ZTL102M-2N	





Złączka kątowna XC11 do taśm led 8, 10 mm  
 Angular LED strip XC11 connector 8, 10 mm  
 Угловой соединитель XC11 для светодиодных лент шириной 8, 10 мм

	
LD-ZTKT8MM-02N	tworzywo, plastic, пластик
LD-ZTKT10MM-02N	



Złącza XC11 do taśm led RGB  
LED strip RGB XC11 connector  
Соединитель XC11 для светодиодных лент RGB



	
LD-ZTKTRGB-04N	tworzywo plastic пластик
LD-ZTLRGB-04N	





Złącza XC11 do taśm led RGB  
LED strip RGB XC11 connector  
Соединитель XC11 для светодиодных лент RGB



	
LD-ZTLRGB2M-4N	tworzywo plastic пластик



Złącza XC11 do taśm led 8, 10 mm z przewodem 15 cm  
LED strip XC11 connector 8, 10 mm with wire 15 cm  
Соединитель XC11 для светодиодных лент шириной 8, 10 мм с проводом 15 см

	
LD-ZTK8MM-02N	tworzywo plastic пластик
LD-ZTK10MM-02N	





Złącza XC11 do taśm led 8 mm z przewodem 2 m i mini amp  
 LED strip XC11 connector 8 mm with wire 2 m and Mini Amp  
 Соединитель XC11 для светодиодных лент 8 мм с проводом 2 м и разъемом Mini-AMP

	
LD-ZTL8MMAMP-02N	tworzywo plastic пластик



Złącza XC11 do taśm 600 led 8 mm  
 Connector XC11 for 8mm, 600 LED strips  
 Соединитель XC11 для лент 600 led 8 мм

NOWOŚĆ  
 NEW  
 НОВИНКА

	
LD-ZTL8MM-02N600	tworzywo plastic пластик



Złącza kątowna XC11 do taśm 600 led 8mm  
 Angular connector XC11 for 8mm, 600 LED strips  
 Угловой соединитель XC11 для лент 600 led 8мм

NOWOŚĆ  
 NEW  
 НОВИНКА

	
LD-ZTKT8MM-02N600	tworzywo plastic пластик



Złącze XC11 do taśm 600 led 8 mm, z przewodem 15cm  
 Connector XC11 with 15cm cord, for 8mm, 600 LED strips  
 Соединитель XC11 для лент 600 led 8 мм, с проводом 15см



NOWOŚĆ  
 NEW  
 НОВИНКА

	
LD-ZTK8MM-02N600	tworzywo plastic пластик



Złącze XC11 do taśm 600 led 8mm, z przewodem 2m  
 Connector XC11 with 2 m cord, for 8mm, 600 LED strips  
 Соединитель XC11 для лент 600 led 8мм, с проводом 2м

NOWOŚĆ  
 NEW  
 НОВИНКА

	
LD-ZTL82M-2N600	tworzywo plastic пластик



Złącze XC11 do taśm 600 led 8mm, z przewodem 2m i mini amp męski  
 Connector XC11 with 2 m cord and mini AMP, for 8mm, 600 LED strips  
 Соединитель XC11 для лент 600 led 8мм, с проводом 2м и мини amp



NOWOŚĆ  
 NEW  
 НОВИНКА

	
LD-ZTL8MMAMP-02N600	tworzywo plastic пластик



Przedłużacz biurkowy wpuszczany okrągły  
Pull-out power socket - round  
Выдвижной настольный удлинитель, круглый

**ELITE**

			
AE-BPWE3GS-00	schuko	metal, tworzywo metal, plastic металл, пластик	srebrny silver
AE-BPWE3GU-00	french		



NOWOŚĆ  
NEW  
НОВИНКА

Pokrywka i pierścień do przedłużaczy ELITE 100 mm  
Cap and ring for pull-out power outlets  
Крышка для удлинителя





		
AE-CAP100-40	metal, tworzywo metal, plastic металл, пластмасса	chrom
AE-CAP100-51		inox



NOWOŚĆ  
NEW  
НОВИНКА

Przedłużacz biurkowy wpuszczany okrągły  
Pull-out power socket - round  
Выдвижной настольный удлинитель, круглый

**ELITE**

				
AE-BPWE3S60-00	schuko	-	metal, tworzywo metal, plastic металл, пластмасса	srebrny silver
AE-BPWE3S60U-00		5V USB		
AE-BPWE3U60-00	french	-		
AE-BPWE3U60U-00		5V USB		



NOWOŚĆ  
NEW  
НОВИНКА

Pokrywka i pierścień do przedłużaczy ELITE 60 mm  
Cap and ring for pull-out power outlets  
Крышка для удлинителя

		
AE-CAP60-40	metal, tworzywo metal, plastic металл, пластмасса	chrom
AE-CAP60-51		inox



NOWOŚĆ  
NEW  
НОВИНКА

Przedłużacz biurkowy wpuszczany okrągły  
 Pull-out power socket - round  
 Выдвижной настольный удлинитель, круглый



Folder	Symbol	Material	Color
AE-BPW3GU-20	french	metal, metal, металл tworzywo, plastic, пластмасса	czarny, black, черный
AE-BPW3GU-80			srebrny, silver, серебристый
AE-BPW3GS-20	schuko		czarny, black, черный
AE-BPW3GS-80			srebrny, silver, серебристый



Przedłużacz biurkowy wpuszczany okrągły  
 Pull-out power socket - round  
 Выдвижной настольный удлинитель, круглый



Folder	Symbol	Material	Color
AE-BPW3U60-20	french	metal, metal, металл tworzywo, plastic, пластмасса	czarny, black, черный
AE-BPW3U60-80			srebrny, silver, серебристый
AE-BPW3S60-20	schuko		czarny, black, черный
AE-BPW3S60-80			srebrny, silver, серебристый



Przedłużacz biurkowy wpuszczany okrągły  
 Pull-out power socket - round  
 Выдвижной настольный удлинитель, круглый



Folder	Symbol	Material	Color
AE-BPW3U60U-20	french	metal, tworzywo metal, plastic металл, пластмасса	czarny, black, черный
AE-BPW3U60U-80			srebrny, silver, серебристый
AE-BPW3S60U-20	schuko		czarny, black, черный
AE-BPW3S60U-80			srebrny, silver, серебристый



Przedłużacz biurkowy wpuszczany prostokątny  
 Rectangular pop-up power and connection outlet  
 Настольный удлинитель, прямоугольный, врезной



Folder	Symbol	Material	Cable Length	Material
AE-PB02GS-53	schuko	metal, tworzywo metal, plastic металл, пластмасса	-	aluminium aluminium алюминий
AE-PB02GU-53	french		-	
AE-PBC2GU-53	french		1,5 m	



Przedłużacz biurkowy wpuszczany prostokątny  
 Rectangular pop-up power and connection outlet  
 Настольный удлинитель, прямоугольный, врезной



AE-PB03GS-53	schuko	metal, tworzywo metal, plastic металл, пластмасса	-	aluminium aluminium алюминий
AE-PB03GU-53	french		-	
AE-PBC3GU-53	french		1,5 m	
AE-PBC3GU-20	french		1,5 m	czarny
AE-PBC3GU-10	french		1,5 m	biały



Przedłużacz biurkowy wpuszczany prostokątny  
 Rectangular pop-up power and connection outlet  
 Настольный удлинитель, прямоугольный, врезной



AE-PBU2GU-10	french	metal, tworzywo metal, plastic металл, пластмасса		biały, white, белый
AE-PBU2GU-20	schuko			czarny, black, черный





Przedłużacz biurkowy kątowy  
 Corner power outlet  
 Настольный удлинитель, угловой

NOWOŚĆ  
 NEW  
 НОВИНКА



Folder	Symbol	Material	Color
AE-PBKT4U-80	french	metal, tworzywo metal, plastic металл, пластмасса	srebrny silver
AE-PBKT4S-80	schuko		srebrzysty серебристый



Przedłużacz biurkowy kątowy  
 Corner power outlet  
 Настольный удлинитель, угловой

NOWOŚĆ  
 NEW  
 НОВИНКА



Folder	Symbol	Material	Color
AE-PBKT3U2U-80	french	metal, tworzywo metal, plastic металл, пластмасса	srebrny silver
AE-PBKT3S2U-80	schuko		srebrzysty серебристый



Przedłużacz biurkowy  
Power outlet  
Настольный удлинитель

MULTI

NOWOŚĆ  
NEW  
НОВИНКА



AE-PBMUL6U6U-53

AE-PBMUL6S6U-53

AE-PBMUL6U6U-53	french	metal metal металл	aluminium aluminium алюминий
AE-PBMUL6S6U-53	schuko		



Przedłużacz biurkowy wpuszczany  
Desk recessed power socket  
Настольный удлинитель, встраиваемый

CHARGER

NOWOŚĆ  
NEW  
НОВИНКА



AE-BPW1S2UCH-80

AE-BPW1U2UCH-80

AE-BPW1S2UCH-80	schuko	metal, tworzywo metal, plastic металл, пластмасса	srebrny silver серебристый
AE-BPW1U2UCH-80	french		



Przedłużacz biurkowy bez kasyety  
Through-Desk Power Strip without housing  
Настольный удлинитель без корпуса

NOWOŚĆ  
NEW  
НОВИНКА



AE-PBC3GS-51BK



AE-PBC3GU-51BK

AE-PBC3GS-51BK	schuko	metal, tworzywo metal, plastic металл, пластмасса	stal szcztokowana brushed steel
AE-PBC3GU-51BK	french		шlifованная сталь



Przedłużacz biurkowy przepustowy  
Through-Desk Power Strip letterbox brush cable access  
Настольный удлинитель с пропуском под кабель

NOWOŚĆ  
NEW  
НОВИНКА



AE-PBC3GS-53BKS	3 x schuko	-	metal, tworzywo metal, plastic металл, пластмасса	aluminium aluminium алюминий
AE-PBC3GU-53BKS	3 x french	-		
AE-PBC3GS2U-	3 x schuko	USB		
AE-PBC3GU2U-	3 x french	USB		



#### Ikony elektrotechniczne

#### Electrotechnical icons

#### Электротехнические иконки

	Wysokość przewodnika Guide height Высота ответной планки		Napięcie wyjściowe Output voltage Выходное напряжение
	Eurokręty Euro screws Еврошурупы		Moc źródła światła lub urządzenia Light bulb or fixture power Мощность источника света или устройства
	Długość przewodu Wire length Длина провода		Maksymalne dopuszczalne obciążenie Max permissible load Максимально допустимая нагрузка
	Gniazdo Socket Гнездо		Kąt świecenia Beam angle Угол свечения
	Moc źródła światła lub urządzenia Lamp/device power Мощность источника света или устройства		Rodzaj diody Types of diode Тип диодов
	Strumień świetlny Luminous Flux Луч свечения		Ilość diód Number of diodes Количество диодов
	Długość Length Длина		Długość przewodu Wire length Длина провода
	Materiał obudowy Housing material Материал корпуса		Długość przewodu z wtyczką Length of cord with plug Длина провода с вилкой
	Kolor obudowy Housing color Цвет корпуса		Rodzaj złączki Type of connector Тип соединителя
	Temperatura barwowa światła Color temperature Цветовая температура		Rodzaj złączki Type of connector Тип соединителя
	Zasilanie Voltage Напряжение		Rodzaj złączki Type of connector Тип соединителя
	Zasilanie napięciem 220-240 V prąd zmienny 220-240 V power supply AC Напряжение питания 220-240 В переменный ток		Stopień ochrony IP Ingress protection IP Пылевлагозащита IP
	Zasilanie napięciem 12 V prąd stały 12 V power supply DC Напряжение питания 12 В постоянный ток		Stopień ochrony IP International protection marking Пылевлагозащита IP
	Zasilanie napięciem 12 V 12 V power supply Напряжение питания 12 В		Współczynnik oddawania barw Colour Rendering Index Индекс цветопередачи



Współczynnik mocy  
Power Factor  
Фактор силы



Liczba cykli w/wył  
Switching Cycle  
Количество циклов вкл./выкл.



Włącznik dotykowy ściemniający  
Dimmable touch switch  
Выключатель с регулятором яркости



Oprawa z włącznikiem  
Fixture with switch  
Светильник с выключателем



Sterowanie pilotem IR  
Remote control IR  
Управление с помощью пульта ИК



Włącznik bezdotykowy dwubiegowy  
Two-pole touchless switch  
Бесконтактный переключатель / двухфункциональный



Włącznik do szafy / jednobiegowy  
Single-pole touchless switch  
Переключатель в шкаф / однофункциональный



Zakres czujnika ruchu  
Range of motion sensor  
Площадь действия сенсора



Czas pracy  
Nominal Lifetime  
Время работы



Czas włączania  
Starting Time (Max)  
Время включения



Trzonek źródła światła G4  
Base type G4  
Тип цоколя G4



Temperatura pracy  
Working temperature  
Температура в действии



USB  
USB port  
USB-порт



Maksymalne obciążenie gniazd USB  
Max load USB ports  
Максимальное количество портов USB



Gniazdo Schuko  
Schuko socket  
Гнездо Schuko



Gniazdo French  
French socket  
Гнездо French



Gniazdo UK  
UK socket  
Гнездо UK



ETHERNET  
ETHERNET port  
ETHERNET -порт



Nie współpracuje ze ściemniaczami  
Non-dimmable  
Нет возможности подключения диммера



Współpracuje ze ściemniaczami  
Dimmable  
Есть возможность подключения диммера



Montaż na ścianie / suficie  
Application: indoor / ceiling mounted  
Монтаж на стене / потолке



Rekomendowana odległość montażu od powierzchni  
Recommended mounting distance from surfaces  
Рекомендуется монтаж устройства на расстоянии



Średnica otworu montażowego  
Mounting hole diameter  
Монтажное отверстие диаметром



Akumulator  
Battery  
Акумуляция



Waga  
Weight  
Вес



Klasa bezpieczeństwa I  
Safety class I  
Класс безопасности I



Klasa bezpieczeństwa II  
Safety class II  
Класс безопасности II





Klasa bezpieczeństwa III  
Safety class III  
Класс безопасности III

**Klasa ochronności na pył, ciała stałe i wodę | Dust, solids & water ingress protection rating | Класс защиты от пыли, твердых тел и воды**

IP	Stopień ochrony   Protection rating   Степень защиты
0	Brak ochrony None Отсутствие защиты
1	Ochrona przed ciałami obcymi stałymi o wielkości ponad 50 mm Protection against ingress of > 50 mm bodies Защита от попадания инородных твердых тел размером более
2	Ochrona przed ciałami stałymi przekraczającymi 12 mm Protection against ingress of > 12 mm bodies Защита от попадания инородных твердых тел размером более
3	Ochrona przed ciałami stałymi przekraczającymi 2,5 mm Protection against ingress of > 2.5 mm bodies Защита от попадания инородных твердых тел размером более
4	Ochrona przed ciałami stałymi przekraczającymi 1 mm Protection against ingress of > 1 mm bodies Защита от попадания инородных твердых тел размером более
5	Pyłoodporność Protection against ingress of dust Пылестойкость
6	Pyłoszczelność Dustproof Пылестойкость

IP	Stopień ochrony   Protection rating   Степень защиты
0	Brak ochrony None Отсутствие защиты
1	Ochrona przed pionowo padającymi kroplami wody Protection against dripping water [vertically falling drops] Защита от вертикально падающих капель воды
2	Ochrona przed kroplami wody przy przechyleniu do 15° Protection against dripping water when tilted up to 15° Защита от капель воды, падающих под углом до 15°
3	Ochrona przed rozpyloną wodą Protection against spraying water Защита от распыленной воды
4	Ochrona przed bryzgamy wody Protection against splashing of water Защита от брызг воды
5	Ochrona przed strugami wody Protection against water jets Защита от струй воды
6	Ochrona przed falami Protection against powerful water jets (waves) Защита от волн
7	Ochrona przed zanurzeniem Protection against immersion Защита от погружения
8	Ochrona przed głębokim zanurzeniem Protection against deep immersion Защита от глубокого погружения

**Klasa ochronności przed porażeniem elektrycznym | Electric shock protection class | Класс защиты от поражения электрическим током**

Klasa bezpieczeństwa Safety class Класс безопасности	Symbol Symbol Символ	Stopień ochrony   Protection rating   Степень защиты
0	Brak ochrony None Отсутствие защиты	Ochronę przed porażeniem elektrycznym stanowi izolacja podstawowa. W przypadku uszkodzenia izolacji ochronę przeciwporażeniową powinny zapewnić odpowiednio korzystne warunki środowiskowe oraz położenie urządzenia poza dotykem bezpośrednim. The protection against electric shock relies on basic insulation only. In the event of insulation failure, electric shock protection shall be assured by suitably favourable environmental conditions and locating the equipment beyond the reach of direct touch. Защиту от поражения электрическим током обеспечивает основная изоляция. В случае повреждения изоляции защиту от поражения электрическим током должны обеспечить. Соответствующие благоприятные условия окружающей среды и размещение оборудования вне зоны прямого контакта.
I		W urządzeniach z I klasą ochronności bezpieczeństwo zapewnione jest przez połączenie wszystkich przewodzących elementów dostępnymi dla dotyku z przewodem ochronnym lub bezpośrednio z uziemieniem. Class I equipment provides protection by connecting all live conductive parts to a protective wire or directly to earth. В устройствах с I классом защиты безопасность обеспечивается посредством объединения всех действующих проводящих элементов с защитным проводом или непосредственно с заземлением.
II		W urządzeniach z II klasą ochronności bezpieczeństwo zapewnione jest przez zastosowanie izolacji podwójnej lub wzmożonej, której w danych warunkach środowiskowych i przy napięciu znamionowym uważa się nie do przebicia. Class II equipment provides protection by the use of double or strengthened insulation, which is deemed breakdown-proof under given environmental conditions at the rated voltage. В устройствах с II классом защиты безопасность обеспечивается путем применения двойной или усиленной изоляции, которая в данных условиях окружающей среды и при номинальном напряжении считается непробиваемой.
III		Ochrona przeciwporażeniowa w urządzeniach z III klasy ochronności jest zapewniona przez zasilenie napięciem bezpiecznym w danych warunkach środowiskowych. Class III equipment protection against electric shock is provided by reduction of power voltage to a safe limit under given environmental conditions. Защита от поражения электрическим током в устройствах с III классом защиты обеспечивается снижением напряжения питания до безопасного в данных условиях окружающей среды значения.

**Porównanie mocy źródeł światła LED energooszczędnych świetlówek kompaktowych i żarówek tradycyjnych | Illumination output comparison of LED lamps, CFL and incandescent bulbs | Сравнение мощности светодиодных источников света энергосберегающих компактных светодиодных ламп и традиционных ламп накаливания**

 LED	4 W	5 W	6 W	7 W	8 W	9 W	11 W	12 W	14 W	15 W	16 W
	5 W	7 W	9 W	11 W	13 W	15 W	18 W	20 W	23 W	24 W	26 W
	25 W	35 W	45 W	55 W	65 W	75 W	90 W	100 W	115 W	120 W	130 W

# Pokrycia galwaniczne

## Galvanic coatings

### Шаблон гальванических покрытий

#### Kolory Colors Цвета

	chrom chrome хром
	satyna satin сатин
	mosiądz brass латунь
	stary mosiądz antique brass старая латунь
	aluminium aluminium алюминий
	stal szczotkowana brushed steel шлифованная сталь
	antyczne srebro antique silver старинное серебро
	kadm cadmium кадмий
	mosiądz szczotkowany brushed brass состаренная латунь
	tytan szczotkowany brushed titanium шлифованный титан
	czarny chrom black chrome чёрный хром
	srebrny silver серебряный

#### Pokrycia lakiernicze Enamel coatings Шаблон лакированных покрытий

	przezroczysty transparent прозрачный
	biały white белый
	
	
	biały mat white matt белый матовый
	czarny black чёрный
	
	czarny mat black matt чёрный матовый
	pomarańczowy orange оранжевый
	zielony green зелёная
	niebieski blue синяя
	fioletowy purple фиолетовый
	różowy pink розовый
	szary grey серый

#### Oświetlenie meblowe Furniture lighting Мебельное освещение

	chrom chrome хром
	srebrny silver серебряный
	stal szczotkowana brushed steel шлифованная сталь
	satyna satin сатин
	aluminium aluminium алюминий
	złoto brass золото
	stare złoto antique brass старое золото
	srebrny silver серебряный
	

Niniejszy katalog produktów został przygotowany przez GTV Poland. Poprzez ciągłe udoskonalanie swojej oferty, zgodnie z wymogami rynkowymi i prawnymi, GTV Poland zastrzega sobie prawo do wprowadzania zmian w przedstawionym asortymencie. Prezentowana publikacja nie jest ofertą w rozumieniu Kodeksu Cywilnego. Rzeczywiste produkty mogą odbiegać od poglądowych zdjęć i rysunków zamieszczonych w publikacji. GTV Poland zastrzega sobie prawo do zmian i błędów w druku.

This product catalogue has been prepared by GTV Poland. Constantly improving its products so as to follow market and legal requirements, GTV Poland reserves the right to introduce changes in the presented product range. The present publication does not constitute an offer within the meaning of the Civil Code. The real products can differ from the example photographs and drawings in the publication. GTV Poland reserves the right to make changes and printing errors.

Данный каталог был создан компанией GTV Poland. В соответствии с действующим законодательством и требованиями рынка, компания GTV Poland оставляет за собой право вносить изменения в ассортимент предлагаемого товара. Данная публикация носит информационно-ознакомительный характер и не является коммерческим предложением в понимании права. Компания не несет ответственности за возможные цветовые расхождения, опечатки и неточности.